



# HIGHLIGHTS

Alles auf einen Blick für **Praxis & Labor**  
gültig bis zum 27.09.2024

## 3M™ Filtek™ Easy **NEU** Match Universal Komposit

3 Farben, mit denen sich Alltagsfälle einfacher lösen lassen



**SONDERSTAFFEL!**  
Ab 3 Pckgn. einer Sorte

**BIS ZU**  
**-33%**

Solventum Beileger



**PRAXIS**

Seite 2 – 34



**SIMPLEE®**

**PRAXIS**  
Seite 35 – 45

**LABOR**  
Seite 46



**PRAXIS**  
Seite 47 – 90

**LABOR**  
Seite 91 – 111

**LABOR**

Seite 112 – 131



### 3M™ Imprint™ 4 VPS Abformmaterial

- Refill**  
(2 x 300 ml Basispaste,  
2 x 60 ml Katalysator):
- Penta™ Putty  
420 288 | 1 Pckg. | € 169,00  
€ 159,00
- Penta™ Heavy  
420 289 | 1 Pckg. | € 169,00  
€ 159,00
- Penta™ Super Quick Heavy  
420 290 | 1 Pckg. | € 169,00  
€ 159,00
- Value Pack**  
(6 x 300 ml Basispaste,  
6 x 60 ml Katalysator):
- Penta™ Putty  
520 250 | 1 Pckg. | € 453,00  
€ 429,00
- Penta™ Heavy  
520 251 | 1 Pckg. | € 453,00  
€ 429,00
- Penta™ Super Quick Heavy  
520 252 | 1 Pckg. | € 453,00  
€ 429,00

- Refill**  
(4 x 50 ml Kartuschen,  
5 Mischkanülen gelb,  
5 Einwegspritzen grün):
- Garant™ Super Quick Ultra-Light  
420 291 | 1 Pckg. | € 113,00  
€ 107,30
- Garant™ Light  
420 292 | 1 Pckg. | € 113,00  
€ 107,30
- Garant™ Super Quick Light  
420 293 | 1 Pckg. | € 113,00  
€ 107,30
- Garant™ Regular  
420 294 | 1 Pckg. | € 113,00  
€ 107,30
- Garant™ Super Quick Regular  
420 295 | 1 Pckg. | € 113,00  
€ 107,30



ab **107,30**

### 3M™ Imprint™ 4 Preliminary Penta™ VPS Situationsabformmaterial

- Refill**  
(2 x 300 ml Basis,  
2 x 60 ml Katalysator):
- Penta™  
520 267 | 1 Pckg. | € 90,50  
€ 85,80
- Penta™ Super Quick  
520 268 | 1 Pckg. | € 90,50  
€ 85,80
- Value Pack**  
(6 x 300 ml Basis,  
6 x 60 ml Katalysator):
- Penta™  
520 265 | 1 Pckg. | € 229,00  
€ 217,50
- Penta™ Super Quick  
520 266 | 1 Pckg. | € 229,00  
€ 217,50



ab **85,80**

### 3M™ Express 2 VPS Abformmaterial

- Refill Pack**  
(2 x 300 ml Basispaste,  
2 x 60 ml Katalysator):
- Penta™ Putty, grün  
216 201 | 1 Pckg. | € 189,00  
€ 179,00
- Penta™ H, orange  
216 204 | 1 Pckg. | € 189,00  
€ 179,00
- Penta™ H Quick, grün  
216 207 | 1 Pckg. | € 189,00  
€ 179,00
- Penta™ H Universal Quick, hellgrün  
216 210 | 1 Pckg. | € 189,00  
€ 179,00
- Penta™ Putty Soft, orange  
520 231 | 1 Pckg. | € 191,00  
€ 181,00



ab **179,-**

### 3M™ Impregum Polyether Abformmaterial

- Refill Pack**  
(2 x 300 ml Basispaste,  
2 x 60 ml Katalysator):
- Penta™  
420 234 | 1 Pckg. | € 261,00  
€ 254,00
- ab 5 Pckgn. | je Pckg. | € 254,00  
€ 247,00
- Penta™ Soft  
420 214 | 1 Pckg. | € 260,00  
€ 255,00
- ab 3 Pckgn. | je Pckg. | € 255,00  
€ 246,00
- Penta™ Soft Quick  
420 219 | 1 Pckg. | € 263,00  
€ 259,00
- ab 3 Pckgn. | je Pckg. | € 259,00  
€ 249,00

ab **246,-**



## 3M™ Ubistesin™ Lokalanästhesie

	50 Stck. à 1,7 ml	6 x 50 Stck. à 1,7 ml
<b>Ubistesin™ 1/200.000</b> Zylinderampullen (rote Kappe)	020 370	020 362
<b>Ubistesin™ 1/100.000</b> Zylinderampullen (goldene Kappe)	020 371	020 363
<b>Ubistesin™ 1/400.000</b> Zylinderampullen (orange Kappe)	020 395	020 396
1 Pckg.	€ 35,80 € 34,50*	€ 181,40 € 177,00*

\* Nettopreise – kein Abzug weiterer Rabatte möglich.



ab **34,50\***

## 3M™ Mepivastesin™ Lokalanästhesie

50 Zylinderampullen à 1,7 ml  
020 355 | 1 Pckg. | € 37,90  
€ 36,50\*

\* Nettopreise – kein Abzug weiterer Rabatte möglich.



**36,50\***

## RECIPROC®

Größe	RECIPROC® Instrumente, 6 Stck.			RECIPROC® Guttapercha, 60 Stck.	RECIPROC® Papierspitzen, 144 Stck.
	21 mm	25 mm	31 mm		
R25, rot	059 607	059 611	059 615	059 620	059 625
R40, schwarz	059 608	059 612	059 616	059 621	059 626
R50, gelb	059 609	059 613	059 617	059 622	059 627
sortiert*	059 610	059 614	059 618	059 623	059 628
1 Pckg.	€ 109,00 € 103,50	€ 109,00 € 103,50	€ 109,00 € 103,50	€ 19,30 € 18,30	€ 21,50 € 20,30



\* Instrumente sortiert: 3 x R40, 3 x R50  
Guttapercha sortiert: 40 x R25, 10 x R40, 10 x R50  
Papierspitzen sortiert: 96 x R25, 24 x R40, 24 x R50

### Für jeden Fall das passende Instrument.

RECIPROC® Instrumente für besonders gründliche Revisionen.  
RECIPROC® *blue* Instrumente für die meisten klinischen Fälle.

## RECIPROC® *blue*

Größe	RECIPROC® <i>blue</i> Instrumente, 6 Stck.			RECIPROC® <i>blue</i> Guttapercha, 60 Stck.	RECIPROC® <i>blue</i> Papierspitzen, 180 Stck.
	21 mm	25 mm	31 mm		
R25, rot	359 601	359 604	359 607	359 610	359 615
R40, schwarz	359 602	359 605	359 608	359 611	359 616
R50, gelb	359 603	359 606	359 609	359 612	359 617
sortiert*	–	–	–	359 613	359 618
1 Pckg.	€ 109,00 € 103,50	€ 109,00 € 103,50	€ 109,00 € 103,50	€ 20,00 € 18,95	€ 27,00 € 25,50



\* Guttapercha sortiert: 36 x R25, je 12 x R40, R50  
Papierspitzen sortiert: 90 x R25, 60 x R40, 30 x R50

**103,50**



# SPAREN SIE BIS ZU 29% GEGENÜBER EINZELKAUF!

## Septanest®

Zylinderampullen (50 Stck. à 1,7 ml)

Septanest 1/100.000 (blau, forte)	056 330
Septanest 1/200.000 (grün)	056 331
je Pckg.	€ 30,90
	€ 29,90*
ab 5 Pckgn. nach Wahl, je Pckg.	€ 29,90
	€ 23,90*
<b>Sonderstaffel:</b>	
ab 13 Pckgn. nach Wahl, je Pckg.	€ 22,20*

\*Nettopreise – kein Abzug weiterer Rabatte möglich.



ab **22,20\***

## Septoject® Evolution

Zylinderampullen (100 Stck.)

G 27, Ø 0,40 mm, 9 mm, braun	038 529
G 27, Ø 0,40 mm, 16 mm, gelb	038 525
G 27, Ø 0,40 mm, 25 mm, gelb	038 526
<b>Für die intraligamentale Anästhesie, 100 Stck.</b>	
G 30, Ø 0,30 mm, 9 mm, violett	038 530
G 30, Ø 0,30 mm, 16 mm, blau	038 527
G 30, Ø 0,30 mm, 25 mm, blau	038 528
je Pckg.	€ 15,70
	€ 14,70
ab 5 Pckgn. nach Wahl, je Pckg.	€ 12,40
<b>Sonderstaffel:</b>	
ab 13 Pckgn. nach Wahl, je Pckg.	€ 11,10

ab **11,10**

## Septoject® Einmalkanülen

Zylinderampullen (100 Stck.)

G 25 long = 17/42, Ø 0,5 mm, rot	038 500
G 25 short = 17/25, Ø 0,5 mm, rosa	038 501
G 27 long = 30/42, Ø 0,4 mm, gelb	038 502
G 27 short = 30/25, Ø 0,4 mm, orange	038 503
<b>Für die intraligamentale Anästhesie, 100 Stck.</b>	
G 30 short = 40/25, Ø 0,3 mm, blau	038 505
G 30 extra-short = 40/10, Ø 0,3 mm, violett	038 506
je Pckg.	€ 12,90
	€ 12,10
ab 5 Pckgn. nach Wahl, je Pckg.	€ 10,20
<b>Sonderstaffel:</b>	
ab 13 Pckgn. nach Wahl, je Pckg.	€ 9,20

ab **9,20**



## Septoject® XL Einmalkanülen

Zylinderampullen (100 Stck.)

G 27 kurz = 30/25 Ø 0,4 mm, orange	038 515
G 27 lang = 30/42 Ø 0,4 mm, gelb	038 516
<b>Für die intraligamentale Anästhesie, 100 Stck.</b>	
G 30 kurz = 40/25 Ø 0,3 mm, blau	038 517
G 30 extra-kurz = 40/10 Ø 0,3 mm, violett	038 518
je Pckg.	€ 15,70
	€ 14,70
ab 5 Pckgn. nach Wahl, je Pckg.	€ 12,40
<b>Sonderstaffel:</b>	
ab 13 Pckgn. nach Wahl, je Pckg.	€ 11,10

ab **11,10**



SONDERPREISE GÜLTIG AB 01.09.2024

## Biodentine™ XP

### Starter Paket:

- 1 Hochleistungsmixer
  - 1 Applikationspistole
  - je 10 Kartuschen  
Biodentine XP 200, XP 500
- 038 160 | 1 Pckg. | €755,00



**755,-**

## Ultra Safety Plus Twist

Größe	100 Injektionssysteme, 1 Mehrweghandstück
27G/ 0,40 x 25 mm	443 634
27G/ 0,40 x 35 mm	443 635
30G/ 0,30 x 10 mm	443 632
30G/ 0,30 x 25 mm	443 633
1 Pckg.	€45,00 €42,75

Mehrweghandstück (blau)

443 630 | 1 Stck. | €7,00

Einweghandstücke steril/weiß, 50 Stck.

443 631 | 1 Pckg. | €47,50



## Xylonor Spray N

Sprühflasche, 36 g  
056 347 | 1 Fl. | €36,50  
€34,90\*  
ab 3 Fl. | je Fl. | €34,90  
€31,10\*



\* Nettopreise – kein Abzug weiterer Rabatte möglich.

ab **31,10\***

**42,75**

## Ultracain®

Einzelpackung: Zylinderampullen 100 Stck. à 1,7 ml	Ultracain® D-S 1:200.000 grün	Ultracain® D-S forte 1:100.000 blau	Ultracain® D ohne Adrenalin grau
	028 320	028 323	028 361
je Pckg.	€75,90 €71,50*	€75,90 €71,50*	€75,90 €71,50*
ab 10 Pckgn. einer Sorte, je Pckg.	€71,50 €67,95*	€71,50 €67,95*	€71,50 €67,95*

\* Nettopreise – kein Abzug weiterer Rabatte möglich.



ab **67,95\***



## G-ænia!® A'CHORD

### Layering Kit:

je 1 x 4 g Spritze A2, A3, AO2, AE, JE  
447 150 | 1 Pckg. | € 275,00  
€ 233,00

### Core Kit:

je 1 x 4 g Spritze A1, A2, A3, A3,5, A4  
447 151 | 1 Pckg. | € 275,00  
€ 233,00

### Trial Kit A:

2 x 4 g Spritzen A2, 1 x A3  
447 152 | 1 Pckg. | € 165,00  
€ 140,00



- A'CHORD Vereinfachung**
- Einfaches Unishade-System
  - Einfache Handhabung
  - Einfach Universal
- A'CHORD Ästhetik**
- Natürliche Fluoreszenz
  - Langanhaltender Glanz
  - Extreme Herausforderungen
- A'CHORD revolutionäre Technologie**
- Patentierte Füllstoffe und Beschichtung
  - Hohe Farbstabilität und Verschleißfestigkeit
  - Ausgezeichnete Röntgensichtbarkeit

ab **140,-**



Das hochentwickelte Universal-Composite mit der Einfachheit des Unishade-Systems

## G-ænia!® Universal Injectable

### Starter Kit:

- je 2 ml everX Flow Spritze Bulk, Dentin shade
  - je 1 ml G-ænia! Universal Injectable Syringe A2 shade, A3 shade
  - 40 Dispensing Tip III Plastic
  - 20 Dispensing Tip Long Needle
  - 4 Light-protective Cap
- 343 400 | 1 Pckg. | € 185,00  
€ 166,50

### Aktionspackung Spritzen + G-Premio Bond Kit:

- je 1 Spritze 0,16 ml (0,27 g) A1, A2 A3
  - 30 x Dispensing Tip Long Needle,
  - 3 x Lichtschutzkappen
  - + 1x G-Premio BOND (5 ml)
- 998 183 | 1 Pckg. | € 205,00  
€ 184,00

### Injection Moulding Kit:

- je 1 ml (1,7 g) Spritze G-ænia! Universal Injectable A1, A2, A3
  - 48 ml (51g) Kartusche Exaclear
  - 3 Mixing Tips, Dispensing Tips
- 998 184 | 1 Pckg. | € 136,20  
€ 122,50



Hochfestes Restaurationsmaterial für alle Kavitätenklassen & lichthärtendes Einkomponenten-Universaladhäsiv

ab **122,50**

**'GC.'**

## G-CEM ONE™

### System Kit:

- je 1 x 4,6 g A2, translucent
  - 15 Automix Tips Regular
  - 5 Automix Endo Tips
  - 2 ml Enhancing Primer
  - 5 ml G-Multi Primer
- 447 199 | 1 Pckg. | € 165,00  
€ 132,00

### Universal System Kit:

- je 1 x 4,6 g Spritze G-Cem One A2, translucent
  - 15 Automix Tips Regular
  - 5 Automix Endo Tips
  - 5 ml G-Premio Bond
  - 5 ml Multi Primer
- 547 127 | 1 Pckg. | € 178,50  
€ 142,00

**-20%**

ab **132,-**





158,-

**EQUIA Forte™ HT**

Refill Pack  
(50 x 0,14 ml Kapseln):

A2	447 141	1 Pckg.	€ 176,00
			€ 158,00
A3	447 142	1 Pckg.	€ 176,00
			€ 158,00



**FujiCEM 2 SL**

Eco-Pack für Handmischung:

- 4 x 13,3 g (7,2 ml) Kartuschen
- 2 Mixing Pads

898 180 | 1 Pckg. | € 369,00  
€ 319,00



**-36%**  
gegenüber Kauf  
der Nachfüllpackung

319,-



**Atraloc Nadel-Faden-Kombination**

**Perma-Hand-Seide:**

Nicht resorbierbares, polifiles, beschichtetes Seidenfibrum, schwarz geflochten. Sicherer Knotensitz und gutes Handling.

Nr. 18501 G: J-1 Nadel, USP 4-0  
032 601 | 1 Pckg. | € 49,90  
€ 44,90

Nr. 632 G: X-1 Nadel, USP 3-0  
032 602 | 1 Pckg. | € 49,90  
€ 44,00

Nr. EH 7149 G: FS-2 Nadel, USP 4-0  
032 603 | 1 Pckg. | € 49,90  
€ 44,90

Nr. 18509 G: SH-1plus Nadel, USP 3-0  
032 609 | 1 Pckg. | € 45,60  
€ 41,00

Nr. 18507 G: ST-4 Nadel, USP 4-0  
032 607 | 1 Pckg. | € 49,90  
€ 44,90

**Mersilene:**

Nicht resorbierbares, synthetisches, polifiles Nahtmaterial, grün geflochten. Durch hohe Reißkraft Sicherheit vor Dehiszenzen.

Nr. 18506 G: V-5 Nadel, USP 3-0  
032 606 | 1 Pckg. | € 48,00  
€ 43,20

Nr. 18513 G: V-5 Nadel, USP 4-0  
032 620 | 1 Pckg. | € 48,00  
€ 43,20



Nadeltyp	Maße	Nadeltyp	Maße
J-1 1/2 Kreis schneidende Nadel	L=17,0 mm ø=0,43 mm	SH-1 plus 1/2 flache Rundkörperringel	L=22,0 mm ø=0,55 mm
X-1 1/2 Kreis schneidende Nadel	L=22,0 mm ø=0,43 mm	ST-4 Gerade Rundkörperringel	L=19,0 mm ø=0,43 mm
FS-2 3/8 Kreis schneidende Nadel	L=18,7 mm ø=0,55 mm	V-5 1/2 Kreis schneidende Rundkörperringel	L=17,0 mm ø=0,55 mm

**SPONGOSTAN™ Dental**

- Resorbierbarer, steriler Schwamm aus Schweinegelatine
- Formbar und wasserunlöslich
- pH-neutral
- 10 x 10 x 10 mm

24 Stck.  
032 315 | 1 Pckg. | € 18,30  
€ 16,90\*

\*Nettopreise – kein Abzug weiterer Rabatte möglich.



ab **41,-** Johnson & Johnson

**16,90\***

## roeko Luna Watterollen

Größe / Ø	300 g
1 / 8 mm	063 514
2 / 10 mm	063 515
3 / 12 mm	063 516
4 / 14 mm	063 517
1 Pckg.	€ 10,40 € 9,90
ab 10 Pckgn. einer Größe, je Pckg.	€ 9,90 € 8,30

ab **8,30**



## roeko Kopfschutztaschen

Farbe	H 27 x B 28 cm, 100 Stck.	H 27 x B 31 cm, 100 Stck.	H 27 x B 34 cm, 100 Stck.
weiß	063 575	063 576	063 577
1 Pckg.	€ 26,50 € 21,20	€ 27,90 € 22,30	€ 29,50 € 23,60

ab **21,20**



## CanalPro™

**-25%**

### CanalPro EDTA

17%ige EDTA-Lösung,  
500 ml (eckige Flasche)

026 345 | 1 Fl. | € 71,90  
€ 53,90

### CanalPro NaOCl

3%ige NaOCl-Lösung,  
500 ml (eckige Flasche)

050 300 | 1 Fl. | € 33,95  
€ 25,40

6%ige NaOCl-Lösung,  
500 ml (eckige Flasche)

050 301 | 1 Fl. | € 33,95  
€ 25,40

### CanalPro CHX 2 %

2%ige Chlorhexidindigluconat-Lösung,  
500 ml (eckige Flasche)

026 343 | 1 Fl. | € 56,50  
€ 42,30



ab **25,40**

## HyFlex™ EDM Guttaperchaspitzen

Größe	60 Stck.
20/05	463 650
OneFile 25/~	463 651
40/04	463 652
50/03	463 654
60/02	463 655
1 Pckg.	€ 20,80 € 16,60

**16,60**



## HyFlex™ EDM Papierspitzen

Größe	100 Stck.
20/05	463 620
OneFile 25/~	463 621
50/03	463 623
60/02	463 624
20/05-60/02 sortiert	463 625
1 Pckg.	€ 13,90 € 11,10

**11,10**





# BRILLIANT EverGlow™ -25%

Farbe	Tips, 20 x 0,2 g	Spritze, 3 g
Opaque Bleach (OBL)	126 160	126 172
Opaque A1 (OA1)	126 161	126 173
Opaque A3 (OA3)	126 162	126 174
Bleach (BL)	126 163	126 175
A1/B1	126 164	126 176
A2/B2	126 165	126 177
A3/D3	126 166	126 178
A3,5/B3	126 167	126 179
C2/C3	126 168	126 180
A4/C4	126 169	126 181
Translucent (Trans)	126 170	126 182
Bleach Translucent (BL Trans)	126 171	126 183
1 Pckg.	€ 76,90 € 57,60	€ 52,90 € 39,60

# BRILLIANT EverGlow™ Flow

Farbe	Spritze, 2 g
Opaque A2	143 310
A1/B1	140 721
A2/B2	140 719
A3/D3	140 720
A3,5/B3	443 504
A4/C4	343 395
BL	143 309
Translucent (Trans)	243 699
1 Pckg.	€ 31,50 € 23,60

23,60

ab 39,60



## HySolate Latex Dental Dam

Puderfreier, proteinarmer Kofferdam aus reinem Latex. 15,2 x 15,2 cm.

Fiesta mittel mit Fruchtgeruch, sortiert lila, blau, pink  
063 155 | 1 Pckg. | € 23,50  
€ 18,80

Farbe	36 Blatt			
	dünn	mittel	stark	extra stark
grün	063 135	063 136	063 137	063 148
hell	063 145	063 146	063 147	-
blau	-	063 149	063 150	-
1 Pckg.	€ 19,90 € 15,90	€ 22,20 € 17,75	€ 24,50 € 19,60	€ 25,50 € 20,40
mit aufgedruckter Schablone, 36 Blatt				
schwarz	063 151	063 152	063 153	063 154
1 Pckg.	€ 23,00 € 18,40	€ 25,50 € 20,40	€ 28,50 € 22,80	€ 29,50 € 23,60

ab 15,90



## Hygenic Non Latex Dental Dam

mittel, 15 Blatt  
035 120 | 1 Pckg. | € 37,00  
€ 29,60

29,60



**COLTENE**

**MAILLEFER** WaveOne® Gold

	Glider, 6 Stck.		NiTi-Feilen, 6 Stck.			Papierspitzen, 180 Stck.	Conform Fit™ Guttapercha, 60 Stck.
			L 21 mm	L 25 mm	L 31 mm		
21 mm	140 917	small 20/.07, gelb	888 643	888 647	888 651	888 668	988 696
25 mm	140 909	primary 25/.07, rot	888 644	888 648	888 652	888 669	988 697
31 mm	888 655	medium 35/.06, grün	888 645	888 649	888 653	888 670	988 698
1 Pckg.	€ 101,60 € 96,40	large 45/.05, weiß	888 646	888 650	888 654	888 671	988 699
		Sortiment*	–	–	–	–	988 695
		1 Pckg.	€ 105,50 € 99,95	€ 105,50 € 99,95	€ 105,50 € 99,95	€ 27,90 € 26,50	€ 18,50 € 17,50

\* je 12 x small, medium, large, 24 x primary

6 Instrumente  
**99,95**



Eine umfassende Behandlungslösung in drei einfachen Schritten.

**AUFBEREITUNG.  
SPÜLUNG.  
OBTURATION.**

TruNatomy®

Länge	Sortiment, 6 Stck. (je 1 Orifice Modifier 16 mm, 1 Glider, je 1 Shaping Feile Small, Prime, Medium, Large)	Shaping Feilen			
		20/.04 Small, 6 Stck.	26/.04 Small, 6 Stck.	36/.03 Medium, 6 Stck.	46/.02 Large, 6 Stck.
21 mm	988 703	988 675	988 678	988 681	988 700
25 mm	988 704	988 676	988 679	988 682	988 701
31 mm	988 705	988 677	988 680	988 683	988 702
1 Pckg.	€ 93,00 € 88,00	€ 93,00 € 88,00	€ 93,00 € 88,00	€ 93,00 € 88,00	€ 93,00 € 88,00

NEU



Bei der Aufbereitung von Wurzelkanälen kann viel Zahnschicht verloren gehen. Die TruNatomy®-Behandlungslösung von Dentsply Sirona hilft, die natürliche Anatomie des Wurzelkanalsystems zu bewahren. Sie wurde entwickelt, um das Dentin und die Zahnstruktur zu erhalten.

NEU TruNatomy® Large: Eine neue Shaping Feile, die größere Wurzelkanäle abdeckt und gleichzeitig das Dentin dort erhält, wo es wichtig ist.

• Speziell für größere und gerade Kanäle entwickelt

AH Plus Jet

Starter Kit:

- 15 g Automix Spritze
- 20 Mixing-Tips
- 20 Intraoral-Tips
- 1 Mixing Pad
- 1 Organizer Tray

088 340 | 1 Pckg. | € 119,00  
€ 113,00

Refill:

- 2 x 15 g Automix Spritzen
- 088 341 | 1 Pckg. | € 175,00  
€ 166,00

ab **113,-**

6 Instrumente  
**88,-**



Papierspitzen		Conform Fit	
Länge	180 Stck.	Länge	60 Stck.
Small	988 685	Small	988 689
Medium	988 687	Medium	988 691
Large	988 706	Large	988 708
Prime	988 686	Prime	988 690
Sortiment*	988 684	Sortiment*	988 688
Sortiment**	988 707	Sortiment**	988 709
1 Pckg.	€ 28,00 € 26,50	1 Pckg.	€ 18,20 € 17,20

\* je 180 Stck. Small, Prime, Medium

\*\* je 60 Stck. Prime, Medium, je 30 Stck. Small, Large

\* je 20 Stck. Small, Prime, Medium

\*\* je 12 Stck. Small, Medium, Large, 24 Stck. Prime



## Palodent® V3 Teilmatrizensystem

### Startersystem:

- 15 Matrizen 5,5 mm, 5 Matrizen 4,5 mm
- je 5 Kelle klein, mittel und groß
- 5 WedgeGuards mittel
- 2 Ringe universal
- 1 Applikationszange
- 1 Spezialpinzette

588 150 | 1 Pckg. | € 372,00  
€ 353,00

### Komplettsystem:

- je 25 Matrizen 3,5 mm, 4,5 mm, 5,5 mm und 6,5 mm
- je 25 Kelle klein, mittel und groß
- je 10 WedgeGuard klein, mittel und groß
- je 1 Ring universal und klein
- 1 Applikationszange
- 1 Spezialpinzette

588 151 | 1 Pckg. | € 507,00  
€ 481,00



ab **353,-**

## SDR® flow+

### Eco-Nachfüllpackung:

50 x 0,25 g Compulas U (Universalfarbe)

688 165 | 1 Pckg. | € 228,00  
€ 216,00

- 45 x 0,25 g Compulas U (Universalfarbe)
- 2,5 ml Prime&Bond active
- 1 CliXdish
- 1 Applikatorpistole
- 1 Aufbewahrungsbox

688 160 | 1 Pckg. | € 271,00  
€ 257,00

Farbe	15 x 0,25 g Compulas
U (Universalfarbe)	688 161
A1	688 162
A2	688 163
A3	688 164
1 Pckg.	€ 79,20 € 75,20

AUCH IN SPRITZEN ERHÄLTlich



ab **75,20**



## Ceram.x Spectra™ ST (HV)

Farbe	Refill: 16 x 0,25 g Compules	Eco Refill: 52 x 0,25 g Compules
A1	788 101	-
A2	788 102	788 107
A3	788 103	788 108
A3,5	788 104	-
A4	788 105	-
BW	788 106	-
je Pckg.	€ 81,20 € 76,90	€ 241,00 € 229,00

### Vereinfachtes Farbsystem:

5 universelle CLOUD-Farben decken die gesamte VITA®-Skala ab

\* Keine eingetragene Marke von Dentsply Sirona, Inc.



ab **76,90**

JEWELS IN UNTERSCHIEDLICHEN VISKOSITÄTEN & FARBEN VERFÜGBAR

## Core-X® flow

4 x 4,75 g Doppelkammerspritzen,  
20 Mixing-Tips mit Intraoral-Tips  
212 121 | 1 Pckg. | € 157,00  
€ 149,00

**149,-**



## Prime&Bond active®

### Eco Nachfüllpackung:

3 x 4 ml Flaschen

588 193 | 1 Pckg. | € 253,00  
€ 239,00



**239,-**

Geeignet für alle Ätzmethode und alle Indikationen



## Ceram.x Spectra™ ST flow

Farbe	Refill: 16 x 0,25 g Compules
A1	788 132
A2	788 133
A3	788 134
A3,5	788 135
A4	788 136
BW	788 137
D1	788 138
D3	788 139
E1	788 140
1 Pckg.	€ 81,20 € 76,90



**76,90**



**Dentsply Sirona**

# Dentsply Sirona Hand- & Winkelstücke

## Energio Winkelstücke **NEU**

**Winkelstückserie mit moderner Technik und neuem Getriebedesign mit wesentlichen Optimierungen:** Exzellente Laufruhe und geringerer Verschleiß. Hierdurch fühlt sich die Qualität der Winkelstücke stets an wie an Tag 1.

**Hohe Zuverlässigkeit:** Die Optimierung des Getriebedesigns führt zu einer höheren Haltbarkeit und längeren Lebensdauer. Eines der leisesten Winkelstücke am Markt. Das ergonomische Design und die griffige Oberfläche führen zu einem komfortablen und präzisen Arbeiten. Die Winkelstücke sind mit einem 1 Düsen Spray ausgestattet. Die Schnelllaufwinkelstücke sind mit dem patentierten 4x2 Düsen Spraysystem ausgestattet.

**Safe Head Technology:** Mit einem der kühlest Köpfe auf dem Markt für hohe Patientensicherheit. Die Winkelstücke verfügen über einen integrierten Wasserfilter. Der optimierte Lichtleiter und die kleineren Köpfe sorgen für eine hervorragende Sicht. Die mit einem S gekennzeichneten Winkelstücke sind kürzer als die Winkelstücke ohne diese Kennzeichnung.

**Die T1 Energio Serie** hat eine Titanaußenhülle. Die Kugellager der Schnelllaufwinkelstücke haben eine DLC (Diamond like Carbon) Beschichtung. Auf diese Serie wird eine Garantie von 3 Jahren gewährt.

**Die T2 Energio Serie** hat eine Edelstahlaußenhülle. Auf diese Serie wird eine Garantie von 2 Jahren gewährt.



### Dentsply Sirona T2 Energio:

Winkelstück 1:5 L rot  
859 081 | 1 Stck. | € 969,00  
€ 920,00

Winkelstück 1:1 L blau  
859 082 | 1 Stck. | € 699,00  
€ 664,00

Winkelstück 5:1 L grün  
859 083 | 1 Stck. | € 769,00  
€ 730,00

### Dentsply Sirona T1 Energio:

Winkelstück 1:5 L rot  
859 075 | 1 Stck. | € 1.349,00  
€ 1.281,00

Winkelstück 1:1 L blau  
859 076 | 1 Stck. | € 859,00  
€ 816,00

Winkelstück 5:1 L grün  
859 077 | 1 Stck. | € 899,00  
€ 854,00

Winkelstück S 1:5 L rot  
859 078 | 1 Stck. | € 1.349,00  
€ 1.281,00

Winkelstück S 1:1 L blau  
859 079 | 1 Stck. | € 859,00  
€ 816,00

Winkelstück S 5:1 L grün  
859 080 | 1 Stck. | € 899,00  
€ 854,00

ab **664,-**

Die neue Generation von Winkelstücken

## Dentsply Sirona Schnellkupplungen

Kupplung mit 4-Loch Normanschluss, LED-Licht, Sprayregulierung und mit Spray-Rücksaugstopp. Schnellkupplung für T1 / T2 Turbinen. Herstellergarantie: 12 Monate

Turbinen Schnellkupplung R Typ  
Dentsply Sirona  
135 498 | 1 Stck. | € 425,00  
€ 403,00

Turbinen Schnellkupplung R LED  
Dentsply Sirona  
288 001 | 1 Stck. | € 479,00  
€ 455,00

ab **403,-**



## Dentosept

Desinfektionsmittel für die Wasserwege in der Behandlungseinheit, 1,41%-ig auf Basis von Wasserstoffperoxid. Wirkt nachhaltig und materialschonend durch Depotwirkung.

1 l  
498 780 | 1 Fl. | € 29,50  
€ 28,90  
ab 6 Fl. | je Fl. | € 28,90  
€ 27,90



ab **27,90**

## T1 Spray

Zur Pflege von Dentsply Sirona Turbinen, Hand- und Winkelstücken.

250 ml  
098 780 | 1 Dose | € 35,50  
€ 34,90  
ab 6 Dosen | je Dose | € 34,90  
€ 33,70



ab **33,70**

# Dentsply Sirona Hand- & Winkelstücke

## T2 Line

T2 Line ist die robuste Hand- und Winkelstückserie der Comfort-Klasse. Hier verbinden sich Qualität und das Know-how von Dentsply Sirona zu einer Produktreihe, die mit ihrer Funktionalität und Zuverlässigkeit dafür sorgt, dass Sie sich voll und ganz auf die Behandlung konzentrieren können.

Freuen Sie sich über viele komfortable Features:

- 2 Jahre Garantie
- Optimale Ausleuchtung für hervorragende Sicht
- Mit universeller ISO-Schnittstelle
- Adaptierbar für Motoren mit Licht dank ISO-Slider

ab **659,-**

Die komfortable Lösung



Winkelstück A 200 L rot  
288 021 | 1 Stck. | € 1.169,00  
€ 1.110,00

Winkelstück A 40 L blau  
288 022 | 1 Stck. | € 864,00  
€ 821,00

Winkelstück A 6 L grün  
288 023 | 1 Stck. | € 929,00  
€ 882,00

Handstück AH 40 L blau  
132 823 | 1 Stck. | € 694,00  
€ 659,00

## T2 Turbinen

Auf diese Turbinen der T2-Klasse können Sie sich in jeder Situation verlassen. Dafür sorgen unter anderem eine durchgängig hohe Leistung, die ergonomische Form in Verbindung mit einer widerstandsfähigen Edelstahlhülse sowie eine robuste Oberflächenveredelung unserer Turbinen.

Diese Mehrwerte bieten Ihnen T2 Turbinen:

- Hohe Robustheit durch Hülse aus Edelstahl und Oberflächenveredelung für eine verbesserte Griffigkeit
- Volumenreduktion der Kopfgröße bei gleichbleibender oder sogar erhöhter Leistung
- Robuste Keramik-Kugellager
- Dynamic Speed Control (DSC) für eine höhere Laufruhe und geringeren Verschleiß
- Passend für alle gängigen Schnellkupplungsvarianten (Click & Go)
- Kostengünstiger Austausch des Rotorpakets durch den Anwender
- Geringer Geräuschpegel
- T2 Turbinen mit 4-Düsen-Spray



**1.280,-**

## T2 Control:

Dentsply Sirona-Anschluss  
288 031 | 1 Stck. | € 1.349,00  
€ 1.280,00

KaVo-Anschluss  
288 032 | 1 Stck. | € 1.349,00  
€ 1.280,00

W&H-Anschluss  
288 033 | 1 Stck. | € 1.349,00  
€ 1.280,00

NSK-Anschluss  
288 034 | 1 Stck. | € 1.349,00  
€ 1.280,00

## T2 Boost:

Dentsply Sirona-Anschluss  
288 035 | 1 Stck. | € 1.349,00  
€ 1.280,00

KaVo-Anschluss  
288 036 | 1 Stck. | € 1.349,00  
€ 1.280,00

W&H-Anschluss  
288 037 | 1 Stck. | € 1.349,00  
€ 1.280,00

NSK-Anschluss  
288 038 | 1 Stck. | € 1.349,00  
€ 1.280,00

## T2 mini:

Dentsply Sirona-Anschluss  
288 039 | 1 Stck. | € 1.349,00  
€ 1.280,00

KaVo-Anschluss  
288 040 | 1 Stck. | € 1.349,00  
€ 1.280,00

W&H-Anschluss  
288 041 | 1 Stck. | € 1.349,00  
€ 1.280,00

NSK-Anschluss  
288 042 | 1 Stck. | € 1.349,00  
€ 1.280,00

## Siroson Spitzen

Spitze Nr. 1L für grobe Reinigung, lingual und bukkal

559 020 | 1 Stck. | € 115,00  
€ 109,00

Spitze Nr. 2L vielseitig, lingual, bukkal und approximal

559 021 | 1 Stck. | € 115,00  
€ 109,00

Spitze Nr. 3L universal beidseitig, subgingival und interdental

559 022 | 1 Stck. | € 106,00  
€ 99,95

Spitze Nr. 4L universell, besonders geeignet für supra- und subgingivale Zahnflächen sowie für den interdentalen Bereich

559 023 | 1 Stck. | € 111,00  
€ 105,00

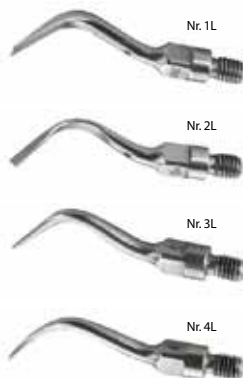

ab **99,95**



**64,50**

## Cerec Dentatec

Schleifzusatz zur Verwendung in einer Sirona Cerec Einheit.

1 l  
106 901 | 1 Fl. | € 67,90  
€ 64,50

## DAC Oil/Nitram Oil

DAC OIL blau (200 ml) für DAC Universal mit Seriennummern 104000-199999 und 220000-399999 sowie für alle DAC Universal D

159 716 | 1 Dose | € 74,60  
€ 70,85

Nitram OIL weiß (200 ml) für DAC Universal mit Seriennummern 100000-103999 und 200000-201999

159 715 | 1 Dose | € 77,40  
€ 73,50



ab **70,85**

**Dentsply Sirona**

## INSIGHT

Periapical Film IP-21:  
3,1 x 4,1 cm, 150 Einzelfilme  
039 411 | 1 Pckg. | € 59,90  
€ 54,90  
ab 2 Pckgn. | je Pckg. | € 57,90  
€ 49,90

Periapical Film IP-01:  
2,2 x 3,5 cm, 100 Einzelfilme  
039 414 | 1 Pckg. | € 52,50  
€ 48,50  
ab 2 Pckgn. | je Pckg. | € 51,50  
€ 44,50

BIS ZU  
**-17%** ab **44,50**



ab **68,50**

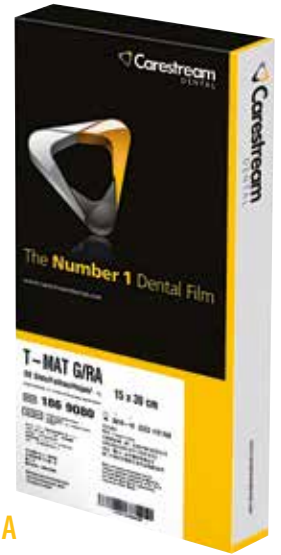

## ULTRA-SPEED

DF-58: 3,1 x 4,1 cm,  
150 Blatt, Super Poly-Soft  
039 425 | 1 Pckg. | € 55,90  
€ 51,90  
ab 2 Pckgn. | je Pckg. | € 53,90  
€ 46,90



## T-MAT G/RA

12,7 x 30,5 cm, 50 Blatt  
039 460 | 1 Pckg. | € 75,50  
€ 68,50

15 x 30 cm, 50 Blatt  
039 462 | 1 Pckg. | € 79,90  
€ 72,90

18 x 24 cm, 50 Blatt  
039 463 | 1 Pckg. | € 85,90  
€ 81,60

ab **46,90**

**Carestream**  
DENTAL

## MinutenSpray classic

Spritzflasche, 500 ml (gefüllt)  
098 779 | 1 Fl. | € 9,50  
€ 8,95

**Sonderstaffel:**  
ab 3 Fl. | je Fl. | € 6,30

Kanister, 5 l  
098 722 | 1 Kan. | € 35,90  
€ 32,90



BIS ZU  
**-33%**

**ALPRO**<sup>®</sup>  
ALPRO MEDICAL GMBH

ab **6,30**

## Dekaseptol Gel

Basisset: 6 l  
3 x 1 l, 1 Dosierpumpe 082 726  
082 725 | 1 Kan. | € 78,90  
€ 73,50  
1 Pckg. | € 96,80  
€ 90,25



## Oxygenal 6

1 l  
082 700 | 1 Fl. | € 32,60  
€ 31,60  
ab 6 Fl. | je Fl. | € 31,60  
€ 30,60



ab **30,60**

ab **73,50**

## KaVo Spray

500 ml  
082 715 | 1 Dose | € 34,95  
€ 33,95  
ab 6 Fl. | je Fl. | € 33,95  
€ 32,95



ab **32,95**

**KAVO**  
Dental Excellence

## SOFT pearl Prophylaxepulver **NEU**

Prophylaxepulver für die supragingivale Anwendung, entfernt auf schonende Weise sämtliche Verfärbungen im supragingivalen Bereich, mit besonderen Stärken bei leichten und mittleren Verfärbungen. Angenehmer Glycin-Geschmack, ohne Zugabe von Geschmacksstoffen, wasserlöslich mit einer mittleren Partikelgröße von 65 µm.

4 x 250 g  
459 074 | 1 Pckg. | € 119,00  
€ 109,00



Prophylaxepulver für die supragingivale Anwendung

# 109,-



## Prophy-Mate Reinigungspulver

Spenderpackung:  
100 Sticks à 12 g  
598 057 | 1 Pckg. | € 144,00  
€ 136,80

# 136,80

## Perio Mate Powder

2 x 160 g Flaschen  
459 055 | 1 Pckg. | € 69,00  
€ 65,55



# 65,55

## PANA SPRAY Plus

Dose, 500 ml  
498 700 | 1 Dose | € 28,80  
€ 27,30



# 27,30

# NSK

## TrollFoil Artikulationsfolie

# -20%

blau, 100 Stck.  
159 999 | 1 Pckg. | € 29,30  
€ 23,40

blau, 500 Stck.  
159 998 | 1 Pckg. | € 130,00  
€ 104,00



# ab 23,40

## Luxator

Kit L-K7:  
je 1 Luxator L-2S,  
L-3C, L-3S, L-3CA,  
L-3IC, L-5C, L-5S,  
Sharpening Tool L-10  
798 670 | 1 Kit | € 579,00  
€ 492,00

Sharpening Tool L-10  
798 678 | 1 Stck. | € 27,50

L-2S:  
gerade, grün, apikal/  
interproximal 798 671

L-3C:  
gekrümmt, schwarz,  
3 mm, universal 798 672

L-3S:  
gerade, grau, 3 mm,  
interproximal 798 673

L-3CA:  
gegengekrümmt, blau,  
3 mm, Molaren lingual/distal 798 674

L-3IC:  
innengekrümmt, hellblau,  
3 mm, Molaren lingual/distal 798 675

L-5C:  
gekrümmt, braun, 5 mm,  
universal/groß 798 676

L-5S:  
gerade, beige, 5 mm,  
interproximal 798 677

1 Stck. € 102,50  
€ 87,00

# ab 87,-

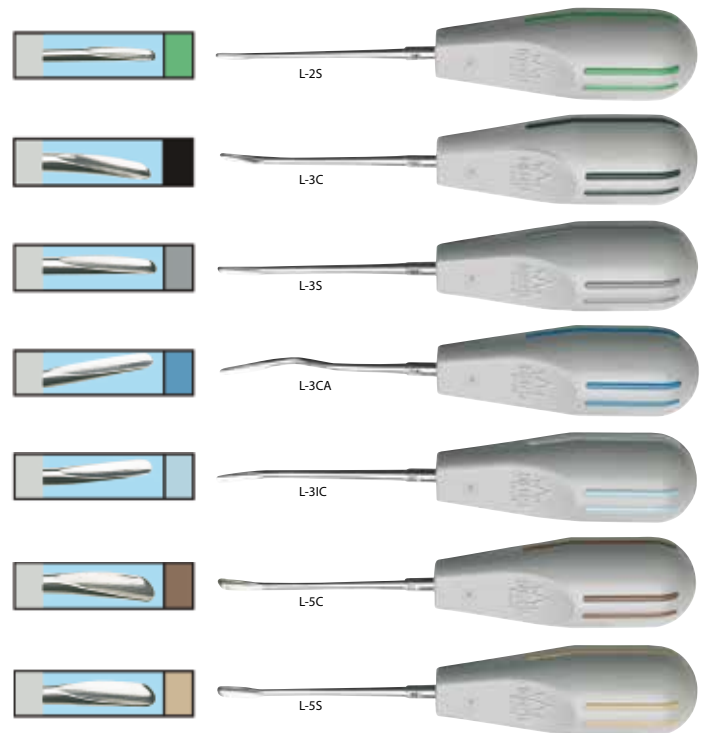

# DIRECTA

## iBond Universal

### Bottle Refill:

4 ml Flasche, Arbeitskarte  
242 150 | 1 Pckg. | € 94,00  
€ 89,30

### Bottle Value Pack:

3 x 4 ml Flaschen, Arbeitskarte  
242 151 | 1 Pckg. | € 217,00  
€ 206,00

ab **89,30**



## Optosil®

	Normalpackung: 900 ml, 1 Dosierlöffel	Eimer: 6.850 ml
Comfort Putty	009 230	009 232
P plus	009 240	009 238
je Pckg.	€ 46,50 € 44,00	€ 289,00 € 274,00



ab **44,-**

G-Silicone  
in bewährter  
Qualität



## Activator Universal Plus

Flüssigkeit, 25 ml	009 260
Paste, 60 ml	009 261
je Pckg.	€ 23,90 € 22,70



**22,70**

## Xantopren® Comfort

Normalpackung (2 Kartuschen  
je 50 ml, 12 Mixing-Tips):  
Light blau  
109 276 | 1 Pckg. | € 46,50  
€ 44,20

Medium grün  
109 278 | 1 Pckg. | € 46,50  
€ 44,20



**44,20**

## SOPIRA® Citocartin

### SOPIRA® Citocartin 1:100.000

Zylinderampullen (blau):  
50 Stück à 1,7 ml  
109 300 | 1 Pckg. | € 26,70  
€ 25,40\*  
ab 10 Pckgn. | je Pckg. | € 25,40  
€ 24,40\*

### SOPIRA® Citocartin 1:200.000

Zylinderampullen (grün):  
50 Stück à 1,7 ml  
109 301 | 1 Pckg. | € 26,70  
€ 25,40\*  
ab 10 Pckgn. | je Pckg. | € 25,40  
€ 24,40\*

\*Nettopreise – kein Abzug  
weiterer Rabatte möglich.



ab **24,40\***

## SOPIRA® Carpule Einmalkanülen

SOPIRA® Carpule Kanülen –  
die passende Nadel für jede Indikation  
• Geringeres Abknick-Risiko im  
Desmodontalspalt; mit speziellem Kurz-  
schliff für die intraligamentäre Anästhesie

SOPIRA® Carpule Free Flow Kanülen  
• Bis zu 50% vergrößerter Innendurch-  
messer, da besonders dünnwandig  
• Geringer Injektionswiderstand  
• Injektionslösung dringt noch  
gewebeschonender ein

100 Stck.	Einmalkanülen	Free Flow Einmalkanülen
0,4 x 38 mm, rot	009 505	009 515
0,4 x 25 mm, orange	009 507	009 516
0,3 x 25 mm, orange	009 509	009 517
<b>Kurzer Anschliff, für die intraligamentäre Anästhesie:</b>		
0,3 x 16 mm, grün	009 511	009 518
0,3 x 12 mm, blau	009 512	009 519
1 Pckg.	€ 19,20 € 18,20	€ 21,30 € 20,20

ab **18,20**



## Xantopren®

### Xantopren® L blau

Einzelpackung:  
1 Tube, 160 g = 140 ml  
009 242 | 1 Pckg. | € 30,50  
€ 28,90

### Xantopren® H grün

Einzelpackung:  
1 Tube, 175 g = 140 ml  
009 244 | 1 Pckg. | € 30,50  
€ 28,90

### Xantopren® VL plus

Einzelpackung:  
1 Tube, 160 g = 140 ml,  
1 Anmischschälchen  
009 246 | 1 Pckg. | € 30,50  
€ 28,90

### Xantopren® M mucosa

Einzelpackung:  
1 Tube, 160 g = 140 ml  
009 291 | 1 Pckg. | € 31,50  
€ 29,90



**KULZER**  
MITSUI CHEMICALS GROUP

ab **28,90**



## Venus® Diamond

Farbe	Spritze, 1 x 4 g	PLT, 2 x 10 x 0,25 g	PLT, 1 x 10 x 0,25 g
A1	442 132	442 154	-
A2	442 133	442 155	-
HK A2,5	442 146	442 163	-
A3	442 134	442 156	-
A3,5	442 135	442 157	-
A4	442 136	-	442 164
HK A5	442 147	-	442 171
B1	442 138	442 158	-
B2	442 139	442 159	-
B3	442 140	-	442 166
je Pckg.	€ 77,50 € 73,50	€ 92,90 € 88,20	€ 47,95 € 45,50

WEITERE FARBEN FINDEN SIE UNTER  
WWW.MWDENTAL.DE



PRODUKTKATEGORIE VENUS ART -  
NEUES PACKUNGSDESIGN



ab **45,50**



## Venus® Diamond Flow

Farbe	Spritze 1 x 1,8 g, 5 Applikationskanülen	PLT, 20 x 0,2 g
A1	542 102	542 114
A2	542 103	542 115
HK A2,5	542 112	542 124
A3	542 104	542 116
A3,5	542 105	542 117
A4	542 106	542 118
HK A5	542 113	542 125
B2	542 107	542 119
OM	542 108	542 120
CL	542 109	542 121
BXL	542 110	542 122
Baseliner	542 111	542 123
je Pckg.	€ 32,90 € 31,30	€ 70,90 € 67,30



ab **31,30**

## Venus® Bulk Flow ONE

Refill: 2 g Syringe	642 132	1 Pckg.	€ 36,30 € 34,50
Refill: 20 x 0,2 g PLT	642 133	1 Pckg.	€ 77,95 € 74,00



PRODUKTKATEGORIE VENUS PURE - NEUES PACKUNGSDESIGN

ab **34,50**

## AGFA Dentus Ortholux

12,7 x 30,5 cm, 100 Blatt	003 410	1 Pckg.	€ 208,00 € 166,00
15 x 30 cm, 100 Blatt	003 411	1 Pckg.	€ 250,00 € 199,00

Grün-empfindlicher Film, nur mit grünemittlerender Verstärkerfolie zu verwenden. Ohne Zwischenlagepapier.

**-20%**



SOLANGE VORRAT REICHT.



ab **166,-**

**Futar®** ist ein spritzbares elastomeres A-Silikon für die Bissregistrierung mit hoher Endhärte



ab **55,<sup>10</sup>**

**Futar® D** ist ein spritzbares elastomeres A-Silikon für die Bissregistrierung mit extrahoher Endhärte



## Futar® A-Silikone

	Normal Pack: 2 x 50 ml Kartuschen, 6 Mischkanülen weiß	Bonus Pack: 10 x 50 ml Kartuschen, 30 Mischkanülen weiß
<b>Futar®</b>	137 221	037 256
<b>Futar® Fast</b>	137 283	137 284
<b>Futar® D</b>	113 811	037 257
<b>Futar® D Fast</b>	137 242	037 258
<b>Futar® D Slow</b>	213 795	–
	€ 58,00 € 55,10	€ 235,00 € 223,00



## Futar® Easy

**Normalpackung**  
(2 x 50 ml Kartuschen,  
6 Mischkanülen weiß):  
Futar® Easy  
337 253 | 1 Pckg. | € 58,00  
€ 55,10

Futar® Easy Fast  
337 254 | 1 Pckg. | € 58,00  
€ 55,10

## Futar® hat zwei neue Familienmitglieder: Futar® Easy und Futar® Easy Fast.

Einfach zu applizierende Bissregistrierematerialien auf A-Silikon-Basis zur exakten Aufzeichnung der Okklusionsverhältnisse.



**55,<sup>10</sup>**



**Futar® Easy** ist ein spritzbares, leicht austragbares, elastomeres A-Silikon für die Bissregistrierung mit hoher Endhärte.  
**Regular-Set:** komfortable Verarbeitungszeit (30 Sekunden), kurze Mundverweildauer (90 Sekunden) für eine bequeme Anwendung

**Futar® Easy Fast** ist ein spritzbares, leicht austragbares, elastomeres A-Silikon für die Bissregistrierung mit hoher Endhärte.  
**Fast-Set:** kurze Verarbeitungszeit (15 Sekunden), extra kurze Mundverweildauer (45 Sekunden): in einer Minute ist das Registrat erstellt

## OptiBond™ FL

Primer, 8 ml  
036 192 | 1 Fl. | € 85,40  
€ 81,10

Adhäsiv, 8 ml  
036 193 | 1 Fl. | € 85,40  
€ 81,10

**Sonderstaffel:**  
ab 4 Fl. | je Fl. | € 64,00

**Kit:**  
je 8 ml Primer/Adhäsiv,  
3 g Spritze Ätzgel, 10 Ätzgelkanülen,  
25 Anmischschälchen, 50 Applikatoren  
036 191 | 1 Pckg. | € 175,90  
€ 167,10

**Sonderstaffel:**  
ab 4 Pckgn. | je Pckg. | € 131,90

ab **64,-**



## Cleanic™

**100 g Dose:**  
mit Fluorid und Minzaroma  
025 859 | 1 Dose | € 32,85  
€ 31,20

100 g Dose ohne Fluorid  
025 894 | 1 Dose | € 32,85  
€ 31,20

**Sonderstaffel:**  
ab 5 Pckgn. | je Pckg. | € 26,20

**Nachfüllpackung, 200 g Paste,**  
zum Einsetzen in den Container:  
mit Fluorid und Minzaroma  
025 873 | 1 Pckg. | € 66,40  
€ 62,95

ohne Fluorid  
025 872 | 1 Pckg. | € 66,40  
€ 62,95

**Sonderstaffel:**  
ab 5 Pckgn. | je Pckg. | € 53,10

**Single Dose, 200 Einzel-**  
**portionen à 2 g zur hygienischen**  
**Entnahme, 3 Ringtöpfe:**  
mit Fluorid und Minzaroma  
025 871 | 1 Pckg. | € 81,90  
€ 77,80

**Sonderstaffel:**  
ab 5 Pckgn. | je Pckg. | € 65,50

**-20%**



Geschmack	Tube, 100 g
ohne Fluorid & Minzaroma	913 149
mit Fluorid & Minzaroma	025 852
mit Fluorid & Berry Burst-Aroma	025 830
mit Fluorid & Green Apple-Aroma, mentholfrei	025 810
mit Fluorid, light, geschmacksneutral	025 832
1 Pckg.	€ 28,20 € 26,75
<b>Sonderstaffel:</b> ab 5 Pckgn., je Pckg.	€ 22,50

## SuperPolish™ Nr. 361 CleanPolish™ Nr. 360

Paste, 45 g  
025 854 | 1 Pckg. | € 13,30  
€ 12,60

**Sonderstaffel:**  
ab 4 Pckgn. | je Pckg. | € 9,95

Paste, 45 g  
025 853 | 1 Pckg. | € 13,30  
€ 12,60

**Sonderstaffel:**  
ab 4 Pckgn. | je Pckg. | € 9,95



ab **9,95**

## Kerr™

ab **22,50**

### Temp-Bond™

**Automix:**  
2 x 11,8 g Spritzen, 20 Automix-Tips  
036 223 | 1 Pckg. | € 72,95  
€ 69,20

**Sonderstaffel:**  
ab 5 Pckgn. | je Pckg. | € 50,30

50 x 2,4 g Unidosen  
036 217 | 1 Pckg. | € 72,90  
€ 69,20

**Sonderstaffel:**  
ab 5 Pckgn. | je Pckg. | € 58,30

50 Automix-Tips  
036 225 | 1 Pckg. | € 73,40  
€ 69,70

**Sonderstaffel:**  
ab 5 Pckgn. | je Pckg. | € 58,70

**Standardpackung (ohne Modifikator):**

50 g Paste, 15 g Accelerator  
036 214 | 1 Pckg. | € 30,40  
€ 28,90

**Sonderstaffel:**  
ab 5 Pckgn. | je Pckg. | € 24,30

Modifikator, 13 g  
036 216 | 1 Pckg. | € 33,40  
€ 31,70

**Sonderstaffel:**  
ab 5 Pckgn. | je Pckg. | € 26,70

### Temp-Bond™ NE

**Automix:**  
2 x 11,7 g Spritzen, 20 Automix-Tips  
036 224 | 1 Pckg. | € 62,95  
€ 59,80

**Sonderstaffel:**  
ab 5 Pckgn. | je Pckg. | € 50,30

50 x 2,4 g Unidosen  
036 218 | 1 Pckg. | € 72,90  
€ 69,20

**Sonderstaffel:**  
ab 5 Pckgn. | je Pckg. | € 58,30

**Standardpackung:**

50 g Paste, 15 g Accelerator  
036 212 | 1 Pckg. | € 30,40  
€ 28,90

**Sonderstaffel:**  
ab 5 Pckgn. | je Pckg. | € 24,30



ab **24,30**



ab **24,30**

### Temp-Bond™ Clear

**Automix:**  
7 g Spritze, 10 Automix-Tips  
036 226 | 1 Pckg. | € 62,95  
€ 59,80

**Sonderstaffel:**  
ab 5 Pckgn. | je Pckg. | € 50,30



ab **50,30**



## Rebilda® DC fluorescent AKTIVIERBARE FLUORESCENZ DURCH UV-A-LICHT

Dualhärtendes Stumpfaufbau- und Wurzelstiftbefestigungsmaterial. Rebilda® DC fluorescent hat eine fluoreszierende Dentinfarbe. Unter UV-A Licht sind Überschüsse und Aufbaugrenzen insbesondere tief subgingival exzellent zu erkennen, was das Handling deutlich vereinfacht. Es entspricht der Härte von natürlichem Dentin und lässt sich dadurch gut beschleifen. Die Präparation kann einfach erfolgen und der endgültige Aufbau verhält sich bei Belastung wie der natürliche Zahn.

50 g Kartusche dentin, 20 Mischkanülen Typ 12, 20 Applikationsaufsätze Typ 3  
375 107 | 1 Pckg. | € 185,90  
€ 176,60

10 g QM-Spritze dentin, 10 Mischkanülen Typ 11, 10 Applikationskanülen Typ 4  
375 108 | 1 Pckg. | € 78,50  
€ 74,60

**NEU**

## Rebilda® DC

Dualhärtendes, fließfähiges, adhesives Stumpfaufbausystem auf Composite-Basis, auch zur Befestigung von faserverstärkten Composite-Wurzelstiften.

In 2 Darreichungsformen erhältlich: Kartuschensystem oder praktischer QuickMix Spritze.

**Intro Set dentin:**  
50 g Kartusche, je 4 ml Liquid 1 und 2 Futurabond DC, Mischkanülen Typ 12, Applikationsaufsätze Typ 3, Dispenser Typ 3, Zubehör  
175 105 | 1 Pckg. | € 289,00  
€ 275,00

**Set:**  
10 g QuickMix dentin, je 4 ml Liquid 1 und 2 Futurabond DC, Mischkanülen Typ 11, Applikationsaufsätze Typ 4, Zubehör  
175 110 | 1 Pckg. | € 149,00  
€ 141,00

Farbe	Nachfüllpackung:	Nachfüllpackung:
	50 g Kartusche, Mischkanülen Typ 12, Applikationsaufsätze Typ 3	10 g QuickMix Spritze, 10 Mischkanülen Typ 11, 10 Applikationsaufsätze Typ 4
dentin	175 106	175 111
blau	175 107	175 112
weiß	175 109	175 113
1 Pckg.	€ 166,00 € 158,00	€ 69,90 € 66,40



ab **74,60**

ab **66,40**

**VOCO**  
DIE DENTALISTEN

## implantlink® semi Classic

Langzeitprovisorischer Befestigungszement auf Kunststoffbasis 4:1, zur kraftschlüssigen, kaustabilen Zementierung von Suprakonstruktionen.

**Standardpackung:**

- 5 ml Kartusche mini-mix
- 10 Mischkanülen braun 4:1
- 1 Flowchart

130 250 | 1 Pckg. | € 59,80  
€ 53,00

ab **53,-**



## mollosil® plus Automix 2

Definitive Direkt-Unterfütterung auf A-Silikonbasis, dauerhaft weichbleibend, kalthärtend, biokompatibel.

**Refillpackung:**

- 50 ml Kartusche

030 918 | 1 Pckg. | € 139,50  
€ 124,00

**Standardpackung:**

- 50 ml Kartusche
- 7 Mischkanülen
- 5 ml Primer
- 2 x 7 ml Politur
- 1 Schleifset

030 917 | 1 Pckg. | € 202,00  
€ 179,00

ab **124,-**



## Universal-Skalenblock DIN A5

21 x 14,8 cm, 25 Blatt  
009 286 | 1 Pckg. | € 7,90  
€ 6,70

**6,70**



**-15%**

**MGK**

**DETAX**  
HIGH END MEDICAL MATERIALS

# SPAREN SIE 20% AUF DIESE VITA PRODUKTE!

## VITABLOCS® TriLux forte for CEREC/inLab

ab **72,50**



Farbe/Form	TF-12	TF-14	TF-14/14
0M1C	295 001	295 003	-
1M1C	295 002	295 004	-
1M2C	394 944	489 945	489 946
2M2C	394 945	489 948	489 949
3M2C	394 946	489 951	489 952
A1C	394 947	489 983	294 993
A2C	394 948	489 984	294 994
A3C	394 949	489 985	294 995
A3.5C	294 991	294 992	294 996
Pckg. à 5 Stck.	€ 91,20 € 72,50	€ 105,00 € 83,00	€ 118,00 € 93,50

**NEU**

## VITABLOCS® TriLux forte UNIVERSAL

Polychrome, zahnfarbene Feldspat-Rohlinge mit integriertem Farbverlauf zur Reproduktion des natürlichen Farbspiels. Ermöglicht es verlässliche Versorgungsmaterial zu fertigen dank beständigem Material mit guter klinischer Bewährung. Hochästhetisch dank eines Werkstoffs mit gutem Farb- und Lichtspiel.

ab **72,80**

Farbe/Form	TF-12	TF-14	TF-14/14
1M2C	295 005	295 012	295 019
2M2C	295 006	295 013	295 020
3M2C	295 007	295 014	295 021
A1C	295 008	295 015	295 022
A2C	295 009	295 016	295 023
A3C	295 010	295 017	295 024
A3.5C	295 011	295 018	295 025
Pckg. à 5 Stck.	€ 91,50 € 72,80	€ 105,00 € 83,00	€ 118,00 € 93,50

## VITABLOCS® for CEREC/inLab Rapid Layer Technology

**62,80**



Farbe/Form	TF-40/19
1M2C	489 968
2M2C	489 969
3M2C	489 970
Pckg. à 2 Stck.	€ 79,50 € 62,80

## VITA ENAMIC® multiColor

VITA ENAMIC® multiColor  
UNIVERSAL, 5 Stck.

VITA ENAMIC® multiColor for  
CEREC/inLab, 5 Stck.

Farbe/Größe	EMC-16
1M1HT	595 006
1M2HT	595 007
2M2HT	595 008
3M2HT	595 009
4M2HT	595 010
1 Pckg.	€ 182,00 € 145,00

Farbe/Größe	EMC-14	EMC-16
1M1HT	594 958	595 001
1M2HT	594 959	595 002
2M2HT	594 960	595 003
3M2HT	594 961	595 004
4M2HT	594 962	595 005
1 Pckg.	€ 167,00 € 132,00	€ 182,00 € 145,00

ab **132,-**



**VITA** experience  
VITA 100 PERFECT MATCH

**SONDERSTAFFEL! 33% SPAREN AB 8 FLASCHEN, 44% SPAREN AB 14 FLASCHEN.\***

## IMPRIMO® LC Model

Farbe	1 kg
ivory	566 910
grau	566 916
beige	566 917
1 Fl.	€ 196,00 € 185,90
<b>Sonderstaffel:</b>	
ab 8 Fl., je Fl.	€ 129,90
ab 14 Fl., je Fl.	€ 109,90



\* Die Farben können miteinander kombiniert werden.

ab **109,90**

**SCHEU**  
SCHEU GROUP

**THE X FACTOR**

Perfekt aufeinander abgestimmte Produkte, einfach und effizient in der Verarbeitung, für ein sicheres und ästhetisches Ergebnis – das ist der X-Factor für das Mehr im Praxisalltag!

All-in-One  
Universaladhäsiv

**BeutiBond Xtreme**

- Für viele Indikationen und Materialien mit nur einer Flasche
- Geeignet für alle Ätztechniken
- Kein zusätzlicher Primer erforderlich
- Kein Füller, kein HEMA – Schutz vor Hydrolyse



NEU

Ein unschlagbares Team!

BeutiBond Xtreme lässt sich in idealer Weise mit den innovativen, Fluorid abgebenden Füllungs-kompositen der BEAUTIFIL-Familie kombinieren.



5 ml Flasche  
072 111  
1 Fl. | € 73,00  
€ 65,50

Set:  
• 5 ml Flasche  
• 50 Einwegpinsel fein  
• 25 Shofu V-Dish  
072 110  
1 Set | € 97,00  
€ 87,00

ab **65,50**

Farbe	Zero Flow (F00) Spritze 2,2 g	Low Flow (F03) Spritze 2,2 g
A1	572 143	572 150
A2	572 144	572 151
A3	572 145	572 152
A3,5	572 146	572 153
1 Pckg.	€ 29,50 € 26,50	€ 29,50 € 26,50

**26,50**

Injizierbares Hybridkomposit  
in 2 Viskositäten

**BEAUTIFIL Flow Plus**

- Restaurationen der Klassen I bis V, einschließlich Okklusalfächchen
- Natürliche Ästhetik durch Chamäleoneneffekt
- Exzellente Verarbeitbarkeit und sehr gute Polierbarkeit



### Super-Snap Poliersystem

Nachfüllpackung, Scheibe	50 Stck.
L506, schwarz, grob, stirnbeschichtet	298 852
L507, schwarz, grob, Minischeibe, stirnbeschichtet	298 853
L508, violett, mittel, stirnbeschichtet	298 854
L509, violett, mittel, schaftseitig beschichtet	298 864
L522, violett, mittel, Minischeibe, beidseitig beschichtet	298 855
L528, violett, mittel, beidseitig beschichtet	298 856
L501, grün, fein, beidseitig beschichtet	298 857
L519, grün, fein, Minischeibe, beidseitig beschichtet	298 858
L502, rot, extra-fein, beidseitig beschichtet	298 859
L521, rot, extra-fein, Minischeibe, beidseitig beschichtet	298 860
je Pckg.	€ 14,90 € 13,40

**Super-Snap Disk Kit:**

- 180 Scheiben (100 Standard, 80 Mini)
- 2 Dura-White Steine (CN1, FL2)
- 1 CompoSite Fine Midspitze
- 4 Winkelstück-Mandrells

298 839 | 1 Pckg. | € 65,50  
€ 58,50

Mandrells für Winkelstück, 6 Stck.  
298 861 | 1 Pckg. | € 18,20  
€ 16,30



ab **13,40**

### Unica Proximal Frontzahnmatrizen **NEU**

Unica Proximal sind Frontzahnmatrizen aus Edelstahl, die in einer Dicke von 0,03 mm und zwei Formen (Standard und Deep) erhältlich sind und eignen sich für die Restaurationen der Proximalwände (Klassen III, IV, zapfenförmige laterale Schneidezähne, Diastema-Verschlüsse, Teil- und Vollverblendungen). Sie passen sich der Kontur der Frontzähne labial, palatinal und proximal an. Der zervikale labio-palatale Bogen ist leicht zu fixieren und soll die Matrize zwischen der Papille und dem Zahn subgingival befestigen, um die Stabilität der Matrize nach dem Einsetzen zu erhöhen. Die Verwendung eines Keils zur Fixierung der Matrize ist möglich, aber nicht zwingend erforderlich. Sie bieten eine gute Sicht auf das Behandlungsfeld.

Figur	50 Stck.	100 Stck.
standard 0.03 mm	959 121	959 120
deep 0.03 mm	959 123	959 122
je Pckg.	€ 52,90 € 44,90	€ 89,50 € 75,90



ab **44,90**



### Unica Anterior Matrize **-25%**

**Introkrit:**

- je 20 Unica Matrizen Anterior, Anterior minideep
- je 40 myWedges XS, S, M
- 1 myQuickmatrix Zange

659 145 | 1 Pckg. | € 275,00  
€ 206,00

Figur	12 Stck.	50 Stck.
Unica Anterior	659 146	659 147
Unica Anterior minideep	659 148	643 789
je Pckg.	€ 37,00 € 27,70	€ 109,00 € 81,70



ab **27,70**

**polydentia**  
swiss manufacture

## VivaDent® Aerosol Reduction Gel **NEU**

Das wasserlösliche Gel reduziert das von Ultraschallscälern erzeugte Aerosol und den Sprühnebel, dadurch ist eine bessere Sicht auf das Behandlungsfeld gewährleistet und die Wahrscheinlichkeit von Krankheiten und Kreuzkontaminationen, die durch die Luft übertragen werden, wird effektiv reduziert. Der Wohlfühlfaktor von Patient und Patientinnen nimmt deutlich zu. Das Produkt ist ein einfach anzuwendendes Mix-in-Gel für Ultraschallscaler mit externem Kühlmittelank.

### Starterkit:

- 100 x 2,16 ml Einzeldosis-Sachets
- 2 x 1 l Flaschen zum Anmischen

191 010 | 1 Pckg. | € 469,00

### Refill:

- 100 x 2,16 ml Einzeldosis-Sachets

191 011 | 1 Pckg. | € 399,00

1 l Flasche zum Anmischen

191 012 | 1 Fl. | € 49,00



ab **49,-**



## Testen Sie jetzt unsere Weltneuheit VivaDent Aerosol Reduction Gel!

Weniger Aerosole, mehr Schutz, bessere Sicht



Ultraschallscaler mit Aerosol Reduction Gel



Ultraschallscaler ohne Aerosol Reduction Gel

## Tetric® Prime

### Produktvorteile:

- Erstklassiges Handling dank optimierter Konsistenz
- Müheleise Verarbeitung im Front- wie im Seitenzahnbereich dank geschmeidiger Konsistenz
- Natürliche Farbpassung mit nur wenigen ausgewählten Farben dank ausgeprägtem Chamäleon-Effekt
- Hohe Festigkeit, geringer Volumenschwund und hohe Röntgenopazität, ähnlich dem bewährten Composite Tetric® EvoCeram
- Kombinierbar mit dem passenden Flow-Composite: Tetric EvoFlow oder Tetric® PowerFlow

Farbe	Spritze, 3 x 3 g	Cavifils, 20 x 0,25 g
A2	219 175	219 184
A3	219 176	219 185
A2 Dentin	-	219 191
je Pckg.	€ 164,90 € 156,00	€ 104,00 € 98,50

Farbe	Spritze, 3 x 3 g	Cavifils, 20 x 0,25 g
A1	219 174	219 183
A3,5	219 177	219 186
A4	219 178	219 187
B1	-	219 188
B2	219 179	219 189
A3,5 Dentin	219 180	219 192
T	-	219 193
Bleach L	-	219 194
je Pckg.	€ 174,00 € 165,00	€ 113,00 € 107,00
C2	-	219 190
je Pckg.	-	€ 119,00 € 113,00

Das universelle Composite



ab **98,50**

## IPS e.max® Gel **NEU**

Das Mundpflege-Gel mit Chlorhexidin, Fluorid, D-Panthenol und Xylit. Das IPS e.max Gel schützt hochwertige Restaurationen mit seiner einzigartigen Formel: Pflegt und beruhigt gereizte Schleimhäute, Zahnfleisch und periimplantäres Gewebe im Bereich der Restauration unmittelbar nach der Behandlung, durch die feine Spitze der Tube gezieltes und präzises Auftragen mit Interdentalbürsten, auch auf komplexen Oberflächen wie z. B. implantatgetragenen Restaurationen optimal verteilbar, schützt verbleibende Zahnschubstanz und Restauration vor schädlichen Bakterien. Angenehme Anwendung durch geringe Schaumbildung daher kein Ausspülen notwendig.

20 ml

091 882 | 1 Pckg. | € 9,90

50 ml

091 883 | 1 Pckg. | € 12,90

ab **9,90**



## Monobond Plus

Refill: 5 g

191 124 | 1 Pckg. | € 95,90  
€ 82,30

**82,30**



## Syntac®

### Assortment:

- je 3 g Primer und Adhäsiv
- 6 g Heliobond
- 3 Pinselhalter
- 50 Pinseleinsätze
- 3 Aufsteckkanülen
- 1 Vivapad

191 125 | 1 Pckg. | € 197,00  
€ 186,00

Primer, 3 g

191 127 | 1 Pckg. | € 72,00  
€ 68,00

Adhäsiv, 3 g

191 128 | 1 Pckg. | € 72,00  
€ 68,00

ab **68,-**



**ivoclar**

## Blu-Mousse

2 x 50 ml Kartuschen,  
6 Mischkanülen rosa:  
Blu-Mousse 60 VPS  
259 224 | 1 Pckg. | € 57,90  
€ 46,30

Classic, Geschmack neutral  
259 225 | 1 Pckg. | € 57,90  
€ 46,30

Classic Minze, Geschmack Minze  
259 226 | 1 Pckg. | € 57,90  
€ 46,30

Super Fast, Geschmack neutral  
259 227 | 1 Pckg. | € 57,90  
€ 46,30

Super Fast Minze, Geschmack Minze  
259 228 | 1 Pckg. | € 57,90  
€ 46,30



## Dryz® blu

30 x 0,24 g Unitdose  
259 256 | 1 Pckg. | € 79,90  
€ 63,90

- Stoppt Zahnfleischbluten und das Durchsickern von Sulkusflüssigkeit
- Rückstandslose Entfernung durch Luft-/Wasserspritze
- Zur alleinigen Anwendung oder in Verbindung mit Retraktionsfäden

**Standard Kit:**  
7 x 0,5 ml Spritzen,  
15 Applikationskanülen  
259 258 | 1 Pckg. | € 91,90  
€ 73,50

**Value Pack:**  
25 x 0,5 ml Spritzen,  
55 Applikationskanülen  
259 259 | 1 Pckg. | € 279,00  
€ 223,00

**-20%**



**parkell®**

**46,<sup>30</sup>**

ab **63,<sup>90</sup>**

## TePe Compact Tuft™ Einbüschelbürste

Die TePe Compact Tuft™ ist eine abgewinkelte Bürste mit einem dichten, kompakten Borstenbüschel für die präzise Reinigung schwer zugänglicher Zahnflächen wie zum Beispiel Implantate, Prothesen, feste Zahnspangen oder entlang des Zahnfleischrands.

- Produktdetails**
- Kuppelförmiger Bürstenkopf mit dichtem, abgerundetem Büschel
  - Ideal geeignet für die Reinigung des Zahnfleischrands und schwer erreichbarer Zahnflächen
  - Auch geeignet für feste Zahnspangen, Implantate oder Prothesen sowie durchbrechende Kinderzähne oder Weisheitszähne
  - Gemeinsam mit zahnmedizinischen Experten entwickelt
  - Mit zertifizierten nachwachsenden Rohstoffen hergestellt

Einbüschelbürste  
398 850 | 1 Stck. | € 2,65  
€ 2,30

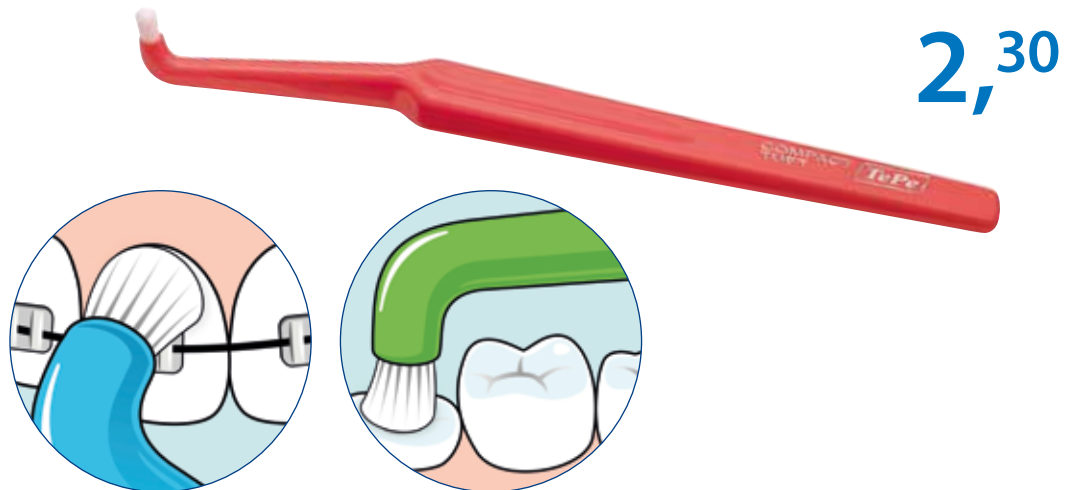

## TePe® Feuchtigkeitsspendende Mundspülung **NEU**

Die **feuchtigkeitsspendenden Mundspülungen** von TePe® bieten Hilfe bei Mundtrockenheit, denn sie befeuchten den Mund, bieten sofortigen Komfort und schützen die Zähne. Für Menschen mit sehr empfindlichen Schleimhäuten und einem sehr trockenen Mund eignet sich die Mundspülung ohne Aroma. Menschen mit leichteren Beschwerden können die Spülung mit sanftem und frischen Geschmack verwenden, die noch dazu den Speichel anregt.

- Dickflüssige Textur für länger anhaltende Befeuchtung der Mundschleimhaut (im Vergleich zu gewöhnlicher Mundspülung)
- Kariesvorbeugend, 0,2 % Natriumfluorid
- Ohne zusätzliche Geschmacksstoffe oder mit mildem Apfel-/Minzgeschmack
- Ohne Alkohol
- Praktischer Dosierbecher

**Geschmack**      500 ml  
**Ohne Geschmacksstoffe**    084 872  
**Apfel/ Minze**      084 873  
je Fl.                    € 9,90

**9,<sup>90</sup>**





## Opalescence™ BOOST™ PF 40%

- Medizinische Zahnaufhellung
- KEIN LICHT ERFORDERLICH!
- Keine Kühlung erforderlich
- Hochintensives Gel mit 40% Wasserstoffperoxid
- Zwei bis drei 20-minütige Anwendungen bei einer Behandlungszeit von insgesamt 40 – 60 Minuten, nicht mehr als 3 Anwendungen pro Termin
- Opalescence Boost Gel für die medizinische Zahnaufhellung bietet maximalen Patientenkomfort
- Präzise Applikation
- Gut sichtbar für leichte Einbringung und Entfernung
- Mischen von Spritze zu Spritze am Behandlungstuhl gewährleistet maximale Wirksamkeit
- Opalescence Boost Zahnaufhellungsgel enthält Kaliumnitrat und Fluorid (PF)

### Patient Kit UP4751:

- 2 x 1,2 ml Opalescence Boost/Activator
- 1,2 ml OpalDam Green
- 1 IsoBlock
- 10 Black Mini Tips
- 1 Farbschlüssel

076 876 | 1 Kit | € 124,20  
€ 118,00

### Intro Kit UP4750:

- 4 x 1,2 ml Opalescence Boost/Activator
- 2 x 1,2 ml OpalDam Green
- 2 IsoBlock
- 20 Black Mini Tips
- 2 Farbschlüssel
- 2 Luer Vacuum Adapter
- 2 SurgiTip-Absaugkanülen

076 875 | 1 Kit | € 226,00  
€ 215,00

IN-OFFICE-Zahnaufhellung,  
40 % Wasserstoffperoxid



ab 118,-



## Ultrapak™ Fäden

- Einfaches Legen, ausgezeichnete Absorption und Retention



ab 17,40

Der original gestrickte Faden  
aus 100% Baumwolle

### 244 cm Faden:

- Gr. 000, schwarz-violett, UP 9331  
338 232 | 1 Pckg. | € 22,45  
€ 21,30
- Gr. 00, schwarz-gelb, UP 9332  
338 233 | 1 Pckg. | € 19,80  
€ 18,80
- Gr. 0, violett-weiß, UP 9333  
338 234 | 1 Pckg. | € 18,40  
€ 17,40
- Gr. 1, blau-weiß, UP 9334  
338 235 | 1 Pckg. | € 18,40  
€ 17,40
- Gr. 2, grün-weiß, UP 9335  
338 236 | 1 Pckg. | € 18,40  
€ 17,40
- Gr. 3, rot-weiß, UP 9336  
338 237 | 1 Pckg. | € 18,40  
€ 17,40



## Microbrush® Plus

### sortiert:

regular (blau, pink, violett, grün),  
4 x 100 Stck.

200 108 | 1 Pckg. | € 48,80  
€ 41,45

fine, pink/gelb, 2 x 100 Stck.

200 109 | 1 Pckg. | € 24,40  
€ 20,75

### Größe/Farbe 100 Stck.

regular, violett	100 595
regular, blau	100 592
regular, grün	100 593
regular, pfirsich	100 594
fine, pink	200 110
fine, gelb	100 591
superfine, weiß	100 590
ultrafine, petrol	200 111
ultrafine, orange	200 112
1 Pckg.	€ 12,60 € 11,95
ab 4 Pckgn., je Pckg.	€ 11,95 € 10,70



## Microbrush®

### sortiert:

regular (violett, blau, grün, pfirsich)  
4 x 100 Stck.

200 100 | 1 Pckg. | € 45,60  
€ 38,75

fine, pink/gelb, 2 x 100 Stck.

200 101 | 1 Pckg. | € 22,80  
€ 19,30

### Größe/Farbe 100 Stck.

regular, violett	000 531
regular, blau	000 532
regular, grün	000 533
regular, pfirsich	000 534
fine, pink	200 102
fine, gelb	200 103
superfine, weiß	200 104
ultrafine, petrol	200 105
ultrafine, orange	200 106
1 Pckg.	€ 11,95 € 11,40
ab 4 Pckgn., je Pckg.	€ 11,40 € 9,95

ab 9,95

- Microbrush Applikatoren sind in 9 Farben, 4 Größen und 3 Darreichungsformen erhältlich (Tubes, Spender-Kit und Spender-Refill)
- **Mit nicht-absorbierenden Faserspitzen und biegbarem Hals** für eine präzise Platzierung des Materials
- Ideal für das Auftragen von Zement, Binde- und Ätzmitteln, Versiegelungen und Anfärbelösungen in fast allen Vorgängen der Zahnbehandlung



**meridol® med CHX 0.2%**  
medizinische Mundspülung

300 ml  
159 855 | 1 Fl. | € 9,70  
€ 8,90

1.000 ml  
159 864 | 1 Fl. | € 11,90  
€ 10,90

**elmex® gelée**  
1,25% Dentalgel

Normalpackung 38 g  
098 349 | 1 Pckg. | € 8,30  
€ 7,50

Klinikpackung 215 g  
098 339 | 1 Pckg. | € 21,90  
€ 19,90

**elmex® fluid**  
1% Dentallösung

50 ml  
098 348 | 1 Fl. | € 23,70  
€ 21,90



ab **8,90**



ab **7,50**



**21,90**



**temp:ex**

250 ml  
361 926 | 1 Pckg. | € 26,90  
€ 22,70

**-15%**

**22,70**



**AM. Edelingh Prophylaxepaste**

Tube, 100 g:  
Bubble Gum Geschmack, rosa  
144 811 | 1 Tube | € 16,90  
€ 14,30

- Die Multi-konturpaste
- Eine Paste für die Vorreinigung bis zur Hochglanzpolitur



**14,30**

## Orotol® Basis-Set

für die anwenderfreundliche Desinfektion und Reinigung von zahnärztlichen Sauganlagen

**Basis Set:**  
 • 2,5l Orotol® plus  
 • 2,5l MD 555 cleaner  
 • 750 ml MD 550  
 • 1 OroCup  
 013 769 | 1 Pckg. | € 156,50  
 € 114,00

2,5l  
 013 700 | 1 Fl. | € 55,95  
 € 51,95

ab **51,95**

## MD 555 cleaner

Spezialreiniger für Sauganlagen

2,5l  
 013 742 | 1 Fl. | € 49,10  
 € 45,70  
 ab 4 Fl. | je Fl. | € 45,70  
 € 43,20



ab **43,20**

## FD 366 sensitive wipes / sensitive top wipes

**FD 366 sensitive wipes:**  
 Spenderbox à 100 Tücher  
 014 748 | 1 Pckg. | € 37,20  
 € 31,60  
 4 Nachfüllpackungen à 100 Tücher  
 014 749 | 1 Pckg. | € 117,50  
 € 110,00

**FD 366 sensitive top wipes:**  
 50 Tücher im Flowpack  
 mit Wiederverschluss  
 014 778 | 1 Pckg. | € 12,70  
 € 11,95



Box (100 Tücher)  
**31,60**



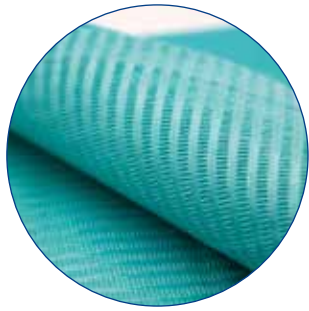

**4,90\***

## Medicom® Dry-Back® Patientenservietten

- Praktischer Spender zur einfache und hygienische Entnahme der Servietten
- 3-lagige Servietten (zwei Zelluloseschichten und rückseitige Polyethylen-Folie)
- Wirkungsvoller Schutz und enormer Patientenkomfort
- Erhältlich in vielen leuchtenden Farben
- Serviettengröße: 33 x 45,5 cm
- Made in EU



Farbe	100 Stck.
weiß	559 570
dunkelblau	559 571
aqua	559 572
gelb	559 573
lavendel	559 574
orange	559 575
dusty rose	559 576
grün	559 577
blau	559 578
schwarz	559 579
pflirsich	559 580
limette	559 581
türkis	559 582
1 Pckg.	€ 8,25 € 4,90*

\* Nettopreise – kein Abzug weiterer Rabatte möglich.

## Medicom® Speichelsauger

Länge 15 cm.

Farbe	100 Stck.
blau	459 565
grün	459 566
gelb	459 567
transparent	459 568
lavendel	459 569
pink	459 570
orange	459 571
je Pckg.	€ 4,05 € 3,30*



### Medicom® Speichelsauger™

- mit abnehmbarer Kappe
- biegsam & formstabil
- sehr hohe Saugleistung
- Länge 15 cm

\* Nettopreise – kein Abzug weiterer Rabatte möglich.

**3,30\***

## Medicom® Green for You Mundspülbecher

1.000 Stck.  
159 543 | 1 Karton | € 68,50  
€ 59,90\*

- kompostierbar
- gute Hitze- und Kältebeständigkeit dank einer Grammaturn von 190 g/m<sup>2</sup>
- Kapazität: 180 ml / Höhe: 8 cm



\* Nettopreise – kein Abzug weiterer Rabatte möglich.

**59,90\***

## Medicom® SE Cushion Absaugpolster

- verhindert sicher das Ansaugen der Schleimhaut und beugt Gingiva-Irritationen vor
- offenporiger, latexfreier Schaumstoff

100 Stck., blau  
298 575 | 1 Pckg. | € 25,85  
€ 22,40\*

\* Nettopreise – kein Abzug weiterer Rabatte möglich.

**22,40\***



 **Medicom®**

## Mundspülbecher Paradise Edition

Farbe	1.000 Stck.
lila	359 579
fuchsia	359 580
fresh green	359 581
hellblau	359 582
1 Karton	€ 32,90 € 31,20

- Formschöner Mundspülbecher in modernem Design
- Fassungsvermögen 200 ml



31,<sup>20</sup>

## Patientenumhänge Paradise Edition

Farbe	500 Stck.
lila	359 583
fuchsia	359 584
fresh green	359 585
hellblau	359 586
1 Karton	€ 27,50 € 26,10

- Eine Lage Papier und eine Lage PE-Folie in modernem Design
- Maße 33 x 37 cm, ungefaltet



26,<sup>10</sup>

## Papierbecher Save the Ocean

- Umweltfreundliche Alternative zu Plastikbechern
- Leisten Sie einen Beitrag zur Verringerung von Plastik im Einwegbereich
- 215 ml

1.000 Stck., blau  
198 518  
1 Karton | € 59,00  
€ 55,95



55,<sup>95</sup>

**AKZENTA**   
Making good things better.

## GREEN&CLEAN M2

**Nachfüllset 1:**  
für ca. 334 Anwendungen,  
4 x 500 ml Flaschen (2 x grün, 2 x rot)  
498 771 | 1 Pckg. | € 207,00

207,-



### Absauganlagendesinfektion

Duales, aktiv entschäumendes Konzentrat zur täglichen Reinigung, Desinfektion und Desodorierung von Absauganlagen und Amalgamabscheidern duales System (rot / grün)

- Hervorragende aktive Entschäumung
- Einfaches Handling durch formschönen Dosierspender
- Enzymatisches Produkt mit ausgezeichneter Eiweißlösbarkeit
- Ideal für sämtliche Amalgamabscheider und Wasser-Luft-Separationen

## AKTION

Beim Kauf von 1 GREEN&CLEAN M2 Nachfüllset 1 oder 1 Kanister GREEN&CLEAN IDN sind 2 Dosen GREEN&CLEAN IK im Preis enthalten.

## GREEN&CLEAN ID N

Kanister, 5 l  
398 710 | 1 Kan. | € 96,80

### Instrumentendesinfektion

Konzentrat zur desinfizierenden Vorreinigung von invasiven und nicht-invasiven zahnärztlichen Instrumenten

- 5 l Konzentrat ergeben bis zu 500 l Gebrauchslösung bei 1%iger Anwendung
- Aldehyd- und phenolfrei

96,<sup>80</sup>



## GREEN&CLEAN IK

2 x 200 ml Sprühdosen inkl. fix vormontiertem Adapter: Hand- & Winkelstückkupplungen (universal)  
298 746 | 1 Pckg. | € 66,80

### Desinfektion von Hand- & Winkelstücken

Gebrauchsfertiger, alkoholischer Desinfektionsspray für die Spraywasser- und Sprayluftkanäle von Turbinen, Hand- & Winkelstücken

- Kurze Einwirkzeit
- Erhöhte Anwendungssicherheit durch fix montierte Adapter
- Eine Spraydose reicht für ca. 300 Anwendungen bei ca. 2 Sekunden Sprühdauer
- Ein Universaladapter für alle Hand- und Winkelstückkupplungen und eigene Turbinenkupplungen
- Ersetzt nicht die vom Hersteller empfohlene Ölung!



66,<sup>80</sup>

 **METASYS**  
protect what you need

**desderman®**

Flasche, 500 ml  
268 709 | 1 Fl. | € 5,20  
€ 4,95

Flasche, 1 l  
268 706 | 1 Fl. | € 9,20  
€ 8,75

Euroflasche, 1 l  
268 708 | 1 Fl. | € 9,20  
€ 8,75



ab **4,95**

**schülke →**  
we protect lives worldwide

**dentavon®**

Dose, 900 g, mit Messbecher  
068 726 | 1 Stck. | € 65,50  
€ 62,15



**62,15**

**aspirmatic® cleaner**

Flasche, 2 l  
168 738 | 1 Fl. | € 30,80  
€ 29,15



**29,15**

**gigasept® instru AF**

5 l  
068 731  
1 Kan. | € 106,40  
€ 101,00



**101,-**

**rotasept®**

Flasche, 2 l  
068 785  
1 Fl. | € 28,50  
€ 26,95  
Kanister, 5 l  
068 786  
1 Kan. | € 54,50  
€ 51,75



ab **26,95**

**mikrocid® universal wipes premium**

premium (20 x 20 cm):  
softpack, 100 Tücher  
168 798 | 1 Pckg. | € 12,70  
€ 11,95  
softpack, 6 x 100 Tücher  
168 799 | 1 Pckg. | € 74,50  
€ 70,75

Beim Kauf der 6er Packung

ab **11,79**



**mikrocid® universal wipes green line**

softpack, 114 Tücher (18 x 20 cm)  
168 789 | 1 Pckg. | € 13,90  
€ 12,90  
ab 6 Pckgn. | je Pckg. | € 12,90  
€ 11,90

VLIES AUS 100% FSC  
ZERTIFIZIERTEM HOLZ

- GEWOHNE WIRKSAMKEIT UND MATERIALVERTRÄGLICHKEIT
- TUCHMATERIAL AUS NACHWACHSENDEN ROHSTOFFEN – 100% PLASTIKFREI
- TUCHMATERIAL AUS NACHHALTIGER WALDWIRTSCHAFT



114 Tücher, 18 x 20 cm  
ab **11,90**

14 Anwendungen mehr

## Incidin® Liquid

Alkoholische Schnelldesinfektion

Kanister, 5 l

011 779

1 Kan. | € 58,00  
€ 55,00

55,-



## Incidin™ OxyFoam NG

Flasche, 750 ml

111 735 | 1 Fl. | € 19,90  
€ 18,90

18,90

2 IN 1 –  
REINIGUNG &  
DESINFEKTION  
IN EINEM SCHRITT



## Seraman® Sensitive

Hautschonende Hände- und Körperreinigung

Spenderflasche, 500 ml

111 710 | 1 Fl. | € 6,90  
€ 6,20

Flasche, 1 l

111 711 | 1 Fl. | € 9,50  
€ 8,50

ab 6,20



**ECOLAB®**

-20%

## Alsoft VB

100% der viruziden Wirkung in 30 Sekunden, EN14476. Breite Wirksamkeit gegen eine Reihe von Mikroorganismen bei einer kurzen Einwirkzeit. Enthält feuchtigkeitsspendende Inhaltsstoffe. Kein klebriges Handgefühl, keine Farb- oder Duftstoffe. Aus einer 500 ml Flasche erhält man ca. 330 Sprühgänge. VAH Zertifiziert.

Aktive Inhaltsstoffe:

Ethanol: <72% (w/w), Propan-1-ol: <10% (w/w)

Flasche, 500 ml

843 530 | 1 Fl. | € 7,90  
€ 6,30



6,30

**SARAYA**

## OP-Mantel steril

blau

059 525 | 1 Stck. | € 7,95  
€ 2,99\*

\* Nettopreise – kein Abzug weiterer Rabatte möglich.

1+1

Beim Kauf von 1 OP-Mantel steril ist 1 weiterer OP-Mantel im Preis enthalten.

2,99\*



## Schutzkittel blau

blau

459 545 | 1 Stck. | € 1,99\*

\* Nettopreise – kein Abzug weiterer Rabatte möglich.

1+1

Beim Kauf von 1 Schutzkittel blau ist 1 weiterer Schutzkittel blau im Preis enthalten.

1,99\*



## Bechtifix plus

Nachfüllpackung mit 100 Tüchern  
010 741 | 1 Pckg. | € 3,80  
€ 3,30

3,30



## Bechtifix alkoholfrei

Nachfüllpackung mit 100 Tüchern  
010 743 | 1 Pckg. | € 3,70  
€ 3,20

3,20



## Becht XL Wipes plus

Nachfüllpackung mit 90 Tüchern  
010 744 | 1 Pckg. | € 22,40  
€ 19,40

19,40



## Becht XL Wipes alkoholfrei

Nachfüllpackung mit 90 Tüchern  
010 745 | 1 Pckg. | € 22,40  
€ 19,40

19,40



**Becht®**  
ALFRED BECHT GMBH

## Monoart Mundspülbecher Flower

Aus Polypropylen, 180 ml.

33,50



Farbe	1.000 Stck.
Flower blau	048 530
Flower rosa	048 531
Flower lila	048 532
Flower cedro	048 533
Flower weinrot	048 534
Flower platingrau	048 535
Flower weiß	048 536
1 Karton	€ 36,50 € 33,50

## Monoart Mundschutz Protection 3

Farbe mit Gummizug,  
50 Stck.

weiß	498 560
grün	498 561
blau	498 562
gelb	498 563
orange	498 564
lila	498 565
rosa	498 566
cedro	498 569
1 Pckg.	€ 10,90 € 9,90

9,90

- 3-lagiger Mundschutz mit Gummizug
- > 99% Filterleistung
- Latex- und glasfaserfrei
- Rundum ultraschallvernäht
- Gummibänder mit Watte umhüllt
- Extralanger Nasenbügel aus Metall



**Euronda®**



## Meliseptol®

Sprühflasche, 250 ml		
055 700	1 Fl.	€ 6,80
		€ 5,95
Sprühflasche, 1 l, ohne Sprühkopf		
055 705	1 Fl.	€ 12,30
		€ 10,50
Kanister, 5 l		
055 706	1 Kan.	€ 48,90
		€ 41,90
Sprühkopf für 1 l-Flasche		
055 707	1 Stck.	€ 4,85



ab **5,95**



## Vasco® Nitril light

Größe	100 Stck.
XS	055 572
S	055 583
M	055 584
L	055 585
XL (90 Stck.)	055 586
je Pckg.	€ 9,90
	€ 8,90
ab 10 Pckgn.,	€ 8,90
je Pckg.	€ 7,90

ab **7,90**



**-20%**

## Omnifix® Einmalspritzen Luer Lock

100 Stck.:		
3 ml		
055 529	1 Pckg.	€ 22,90
		€ 19,95
5 ml		
055 526	1 Pckg.	€ 24,95
		€ 21,90
10 ml		
055 527	1 Pckg.	€ 32,50
		€ 28,50

ab **19,95**



## Vasco® Nitril white

Größe	100 Stck.
XS	055 587
S	128 448
M	128 679
L	055 588
XL	055 589
je Pckg.	€ 9,90
	€ 8,90
ab 10 Pckgn.,	€ 8,90
je Pckg.	€ 7,90

ab **7,90**



**-20%**

**B | BRAUN**  
SHARING EXPERTISE

## Papierhandtücher 2-lagig

<b>natural (Recyclingpapier):</b>	
Z-Falz (Interfold), 23 x 24 cm,	
3.800 Stck. (20 x 190 Bündel im Karton)	
459 580	1 Karton   € 39,90*
<b>weiß (Zellstoff):</b>	
C-Falz (Lagenfalz), 25 x 31 cm,	
2.432 Stck. (16 x 152 Bündel im Karton)	
459 581	1 Karton   € 39,90*
<b>weiß (Zellstoff):</b>	
Z-Falz (Interfold), 21 x 24 cm,	
3.200 Stck. (20 x 160 Bündel im Karton)	
459 582	1 Karton   € 39,90*

weiß, C-Falz



weiß, Z-Falz

natural

**39,90\***

AB € 1,05 PRO 100 STCK.

\* Nettopreise – kein Abzug weiterer Rabatte möglich.

## Papierhandtücher 1-lagig

<b>natural:</b>	
Z-Falz (Interfold), 23 x 25 cm,	
5.000 Stck. (20 x 250 Bündel im Karton)	
459 585	1 Karton   € 32,50*
<b>grün (Recyclingmaterial):</b>	
Z-Falz, 23 x 24,8 cm,	
4.000 Stck. (200er Bündel)	
156 538	1 Karton   € 29,90*

SOLANGE VORRAT REICHT.



ab **29,90\***

AB € 0,65 PRO 100 STCK.

\* Nettopreise – kein Abzug weiterer Rabatte möglich.

## FANCY® NITRIL HANDSCHUHE NEU

Nitril Handschuh unsteril, puderfrei mit glänzenden Farben, mikrogeraute Fingerspitzen, AQL 1,5, hergestellt nach den Normen: EN 374, EN 455.

Größe	gold 100 Stck.	rosé 100 Stck.	silber 100 Stck.	violett 100 Stck.
XS	800 583	800 574	800 578	800 570
S	800 584	800 575	800 579	800 571
M	800 585	800 576	800 580	800 572
L	800 586	800 577	800 581	800 573
XL	800 587	–	800 582	–
1 Pckg.	€ 8,95 € 7,95	€ 8,95 € 7,95	€ 8,95 € 7,95	€ 8,95 € 7,95



ab **7,95**



## DER SCHICKE



UNIGLOVES®

**-25%**  
gegenüber Einzelkauf

## UNIGLOVES PEARL® LINE in 14 Farben

Flexible Passform | Gutes Tastempfinden | Sicherer Griff durch angeraute Fingerspitzen

- Puderfreier Nitril-Untersuchungshandschuh mit mikrogerauten Fingerspitzen
- AQL 1.5
- Hergestellt gem. EN 455
- Lebensmittelrecht
- EN 374 zugelassen



ab **5,90**

## Unigloves Pearl® Nitril Handschuh

Größe	black 100 Stck.	white 100 Stck.	yellow 100 Stck.	orange 100 Stck.	pink 100 Stck.	magenta 100 Stck.	red 100 Stck.	violet 100 Stck.	cobald 100 Stck.	saphir 100 Stck.	blue 100 Stck.	opal 100 Stck.	mint 100 Stck.	green 100 Stck.
XS	243 711	800 505	600 595	800 520	800 529	800 543	800 553	800 525	800 500	800 533	800 548	800 514	800 538	800 509
S	140143	132 215	600 596	800 521	800 530	800 544	800 554	800 526	800 501	800 534	800 549	800 515	800 539	800 510
M	243 712	800 506	600 597	800 522	800 531	800 545	800 555	543 401	800 502	800 535	800 550	800 516	800 540	800 511
L	243 713	800 507	600 598	800 523	800 532	800 546	800 556	800 527	800 503	800 536	800 551	800 517	800 541	800 512
XL	243 714	800 508	800 519	800 524	–	800 547	800 557	800 528	800 504	800 537	800 552	800 518	800 542	800 513
1 Pckg.	€ 7,90 € 6,90	€ 7,90 € 6,90	€ 7,90 € 6,90	€ 7,90 € 6,90	€ 7,90 € 6,90	€ 7,90 € 6,90	€ 7,90 € 6,90	€ 7,90 € 6,90	€ 7,90 € 6,90	€ 7,90 € 6,90	€ 7,90 € 6,90	€ 7,90 € 6,90	€ 7,90 € 6,90	€ 7,90 € 6,90
ab 10 Pckgn. einer Größe, je Pckg.	€ 6,90 € 5,90	€ 6,90 € 5,90	€ 6,90 € 5,90	€ 6,90 € 5,90	€ 6,90 € 5,90	€ 6,90 € 5,90	€ 6,90 € 5,90	€ 6,90 € 5,90	€ 6,90 € 5,90	€ 6,90 € 5,90	€ 6,90 € 5,90	€ 6,90 € 5,90	€ 6,90 € 5,90	€ 6,90 € 5,90



# SIMPLEE®

All you need. No more. But no less.



# PRAXIS



### SIMPLEE® MUNDSPIEGELGRIFFE

- 6-Kant, hohl  
**156 630** | 1 Stck. | €2,70  
 ab 10 Stck. | je Stck. | €2,50  
 ab 20 Stck. | je Stck. | €2,30
- 8-Kant, massiv  
**156 631** | 1 Stck. | €2,30  
 ab 10 Stck. | je Stck. | €2,10  
 ab 20 Stck. | je Stck. | €1,90
- Fingerform, hohl  
**156 632** | 1 Stck. | €7,70  
 ab 10 Stck. | je Stck. | €7,20  
 ab 20 Stck. | je Stck. | €6,90



ab **1,90**

6-Kant 8-Kant Fingerform

### SIMPLEE® SCALER

Scaler zum Entfernen von subgingivalem Zahnstein und Konkrementen.

- 204S  
**156 627** | 1 Stck. | €16,90
- 204SD  
**156 628** | 1 Stck. | €16,90
- H6/H7  
**156 629** | 1 Stck. | €16,90

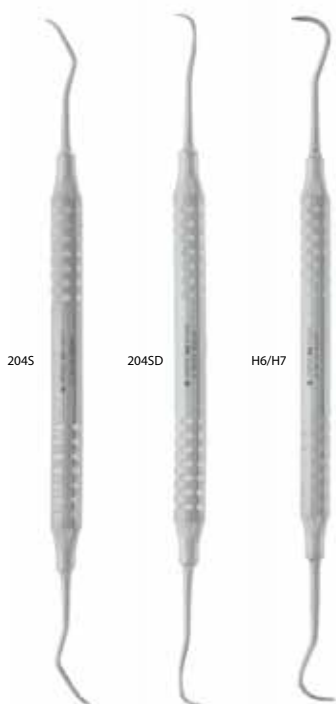

16,90

### SIMPLEE® HEIDEMANNSPATEL

Hohler Rundgriff.

- Nr. 19, 2,0 mm  
**156 605** | 1 Stck. | €7,20
- Nr. 20, 2,5 mm  
**156 606** | 1 Stck. | €7,20
- Nr. 21, 3,0 mm  
**156 607** | 1 Stck. | €7,20  
 ab 10 Stck. einer Ausführung | je Stck. | €6,70

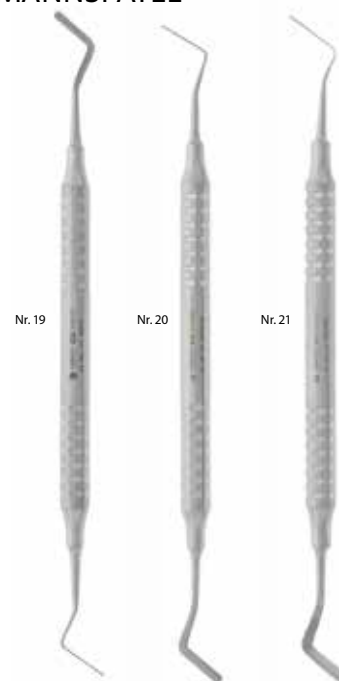

ab **6,70**

### SIMPLEE® ASPIRATIONSSPRITZE

Zylinderampullenspritze (1,8 ml) mit Kipp-Vorrichtung und 3 Aspirationshaken

- 156 625** | 1 Stck. | €29,90



29,90

### SIMPLEE® PINZETTEN

- Meriam 16 cm  
**156 600** | 1 Stck. | €5,30
- College 15 cm  
**156 601** | 1 Stck. | €5,30  
 ab 10 Stck. einer Ausführung | je Stck. | €4,90  
 ab 20 Stck. einer Ausführung | je Stck. | €4,60

Pinzetten mit geriefter Spitze.



ab **4,60**

## SIMPLEE® ZAHNSONDEN

Mit Rundgriff.

Fig. 9  
156 610 | 1 Stck. | € 4,90



Fig. 23  
156 611 | 1 Stck. | € 4,90



Fig. 8  
156 612 | 1 Stck. | € 4,90



Fig. 17  
156 613 | 1 Stck. | € 4,90



ab 10 Stck.  
einer Ausführung | je Stck. | € 4,60  
ab 20 Stck.  
einer Ausführung | je Stck. | € 4,30

ab 4,30

## SIMPLEE® WATTEROLLEN

Watterollen aus 100% Baumwolle.  
Hautfreundlich, kein Ankleben  
an der Mundschleimhaut.

Größe / Ø	300 g
1 / 0,8 cm	156 565
2 / 1,0 cm	156 566
3 / 1,2 cm	156 567
1 Pckg.	€ 2,99



2,99



## SIMPLEE® HOLZKEILE

Anatomisch geformte Holzkeile für eine optimale  
Gestaltung der Füllung und Anpassung der Matrize.

NEU

Größe / Farbe	100 Stck.
xs, pink	156 061
s, / blau	156 062
m, grün	156 063
1 Pckg.	€ 6,30



6,30

## SIMPLEE® GRACEY KÜRETTEN

Küretten nach Gracey für subgingivales  
Scaling und Wurzelglättung.

16,90

Fig. 1/2  
156 615 | 1 Stck. | € 16,90



Fig. 3/4  
156 616 | 1 Stck. | € 16,90



Fig. 5/6  
156 617 | 1 Stck. | € 16,90



Fig. 7/8  
156 618 | 1 Stck. | € 16,90



Fig. 9/10  
156 619 | 1 Stck. | € 16,90



Fig. 11/12  
156 620 | 1 Stck. | € 16,90



Fig. 13/14  
156 621 | 1 Stck. | € 16,90



Fig. 15/16  
156 622 | 1 Stck. | € 16,90



## SIMPLEE® SECTIONAL MATRIX SYSTEM

Teilmatrizensystem für Klasse II Restaurationen. Für perfekte Kontaktpunkte und anatomisch korrekte Zahnformen im Seitenzahnbereich. Das Simplee Teilmatrizensystem ist für die einfache Realisierung optimaler, großflächiger Approximalkontakte und bauchiger Zahnformen. Die speziell geformten Silikontips werden auf die Füße des Matrizenrings gesetzt und fügen sich genau an die Matrize an, sie gewährleisten somit einen noch besseren Halt und verhindern das Eindringen der Füße des Matrizenrings in den Interdentalraum. Matrizenring aus Nickel-Titan, verstärkt mit einem hochwertigen Kunststoff, Matrizenring und Silikontips sind autoklavierbar bis 134°C.

### Ring Kit:

- 2 Matrizenringe
- 6 Silikontips
- 100 Matrizenbänder gemischt

156 120 | 1 Kit | € 63,90

2 Matrizenringe, 6 Silikontips  
156 121 | 1 Pckg. | € 26,90

**Matrizenbänder 0,04 mm:**  
Molar 6,4 mm, mit zervikaler  
Ausdehnung, 25 Stck.  
156 122 | 1 Pckg. | € 18,90

Molar 6,4 mm, 50 Stck.  
156 123 | 1 Pckg. | € 25,95

Prämolar 5 mm, 50 Stck.  
156 124 | 1 Pckg. | € 25,95

ab 18,90



52,<sup>90</sup>



### SIMPLEE® ETCHING GEL

36%iges Phosphorsäure-Ätzel. Zum Ätzen des Schmelzes und/oder des Dentins in der adhäsiven Füllungs-technik. Durch die Einfärbung und die standfeste Gel-Konsistenz ist die Anwendung einfach und gut kontrollierbar. Farbe: blau.

20 x 1,4 ml Spritzen,  
25 Applikationskanülen  
156 115 | 1 Pckg. | € 52,90

Applikationskanüle 22G,  
gebogen 45°, blau,  
10 mm lang, 100 Stck.  
156 104 | 1 Pckg. | € 12,90

Applikationskanüle 20G,  
gebogen, schwarz,  
11 mm lang, 100 Stck.  
100 112 | 1 Pckg. | € 12,90



### SIMPLEE® ZR-BÜRSTEN

Mit Nylonbesatz. Nicht sterilisierbar. Für Winkelstück.

Härtegrad	100 Stck.
pink soft	156 805
weiß hart	156 806
1 Pckg.	€ 38,50

38,<sup>50</sup>



### SIMPLEE® PROPHY-POLIERER

Latexfreie Einwegpolierer in 2 Härtegraden. Für Winkelstück.

Farbe	24 Stck.
blau, weich	156 810
gelb, fest	156 811
1 Pckg.	€ 8,60

8,<sup>60</sup>

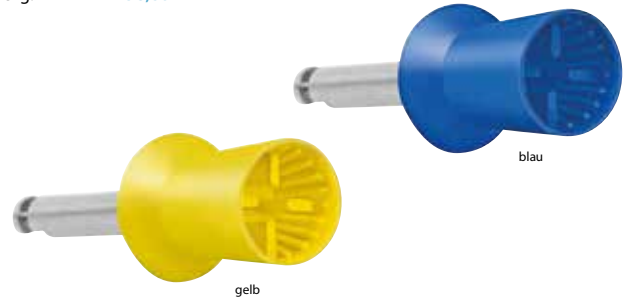

### SIMPLEE® KÄLTESPRAY

Kältespray zum schnellen vereisen von Schaumstoffpeltets, zur Vitalitätsprüfung und zum Abkühlen von Abdruckmaterial. FCKW-frei, Austrittstemperatur -50°C, Minzaroma.

200 ml  
156 210 | 1 Dose | € 4,10

4,<sup>10</sup>



### SIMPLEE® RETRAKTIONSPASTE **NEU**

Die Simplee Retraktionspaste dient zur Verdrängung der marginalen Gingiva sowie zur Trocknung des Sulkus und stoppt schnell Gingiva-Blutungen. Somit sorgt die Paste für ein trockenes Arbeitsfeld. Wirkstoff: Aluminiumchlorid. Durch die Einfärbung hat die Paste einen guten Kontrast zur Gingiva und lässt sich einfach und gewebeschonend entfernen. Farbe: grün.

Unitdose, 30 x 0,24 g  
156 215 | 1 Pckg. | € 54,90

54,<sup>90</sup>





35,<sup>90</sup>

## SIMPLEE® UNIVERSAL BOND

Selbstzähendes Universal Bonding, lichterhärtend. Für alle Ätztechniken geeignet. Sehr gute Haftung auch auf feuchtem Dentin. Kann mit allen dual-, selbst- oder lichterhärtenden Materialien angewendet werden. Auch verwendbar als Primer für Metall und Keramik. Reparaturen an Composite und Keramik.

**Indikation:** Alle Klassen der direkten Restaurationen mit Composite (Klasse I bis V). Befestigung von Wurzelstiften, Kronen, Inlays / Onlays, Veneers.

5 ml

156 110 | 1 Fl. | € 35,90

Ein Bond für alle Fälle

### SIMPLEE® BRUSH FLO TIPS **NEU**

Zum Applizieren und Einreiben von blutstillender, retrahierender Mittel in den Sulkus. Entfernt zugleich oberflächliches Koagulum.

19 G, 100 Stck.

156 208 | 1 Pckg. | € 54,90

54,<sup>90</sup>



### SIMPLEE® EXACTA BRUSH TIPS **NEU**

Zur Applikation von niedrig viskosen Materialien. Luer-Lock.

100 Stck.

156 108 | 1 Pckg. | € 49,90

49,<sup>90</sup>



### SIMPLEE® EXACTA FINE TIPS **NEU**

Mit Luer Lock Ansatz und Metallkanüle gebogen, Ø 0,5 mm, für die punktförmige Applikation. Ideal für dünnfließende Materialien.

25 G, 100 Stck.

156 109 | 1 Pckg. | € 15,50

15,<sup>50</sup>



### SIMPLEE® EXACTA TIPS **NEU**

Zur Applikation von mäßig viskosen Materialien. Ø 1,0 mm. Luer-Lock.

18 G, 100 Stck.

156 118 | 1 Pckg. | € 32,90

32,<sup>90</sup>



### SIMPLEE® PATIENTEN-SERVIETTEN

Patientenservietten mit Papier- und PE-Folie. Größe 33 x 45 cm.

500 Stck.:

weiß

256 507 | 1 Karton | € 16,50

dunkelblau

256 508 | 1 Karton | € 16,50

grün

156 527 | 1 Karton | € 16,50

lila

156 595 | 1 Karton | € 16,50

pink

256 506 | 1 Karton | € 16,50



16,<sup>50</sup>

### SIMPLEE® EINWEGSERVIETTENHALTER

Dehnbarer und anpassungsfähiger Serviettenhalter aus elastischen Fasern. Mit Klebeenden zum Befestigen an jedem Lätzchen. Entspricht den aktuellen Hygieneempfehlungen, lästiges Aufbereiten entfällt.

250 Stck.

156 528 | 1 Pckg. | € 9,20

9,<sup>20</sup>



## SIMPLEE® IRRIGATION TIPS DUAL PORT **NEU**

Mit zwei seitlichen Spülöffnungen hinter dem geschlossenen Kanülenende. Die weiche flexible Spitze folgt optimal einer apikalen Krümmung. Luer-Lock.

Größe	20 Stck.
27 G, Ø 0,4 mm	156 591
30 G, Ø 0,3 mm	156 592
1 Pckg.	€ 19,90



**19,90**

## SIMPLEE® IRRIGATION TIPS **NEU**

Spülkanüle mit stumpfer Spitze. Die Kanüle ist an der Spitze seitlich geöffnet, um die Gefahr zum durchbrechen der Flüssigkeiten durch den Apex zu vermeiden. Luer-Lock.

Größe	20 Stck.	100 Stck.
23 G, Ø 0,6 mm	156 585	156 588
27 G, Ø 0,4 mm	156 586	156 589
30 G, Ø 0,3 mm	156 587	156 590
1 Pckg.	€ 8,90	€ 39,90

ab **8,90**



## SIMPLEE® FLEXIBRUSH

Biegbare Pinsel zum Applizieren von Flüssigkeiten und Gelen.

medium blau, 100 Stck.  
156 102 | 1 Pckg. | € 6,90

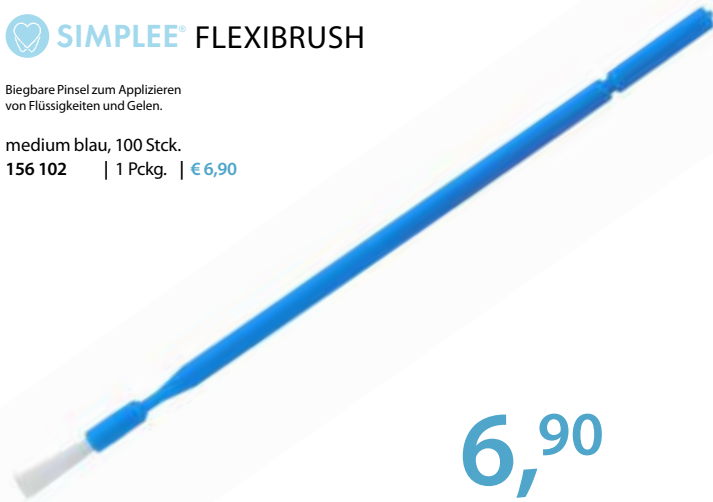

**6,90**

## SIMPLEE® MICRO TIPS

Miniatur Applikationsspitzen, beflokt.  
Zum Applizieren von Flüssigkeiten und Gelen.

transparent, 100 Stck.  
156 100 | 1 Pckg. | € 3,90  
Halter für Simplee Micro Tips/Pinsel  
156 101 | 1 Pckg. | € 0,99



**3,90**

## SIMPLEE® SIMPLEEDRY

Die SimpleeDry nehmen das 30-fache Ihres Gewichts auf. Flexibel, passen sich der Wangenbewegung an. Effektiver Ersatz für Kofferdämmung, vollständige Abdeckung der Parotisdrüse. Mit Polyethylenfolie als Schnitzschutz. Bleibt an Ort und Stelle, ist aber leicht mit Wasserspray zu entfernen.

Größe	50 Stck.
klein	156 552
groß	156 553
1 Pckg.	€ 8,50

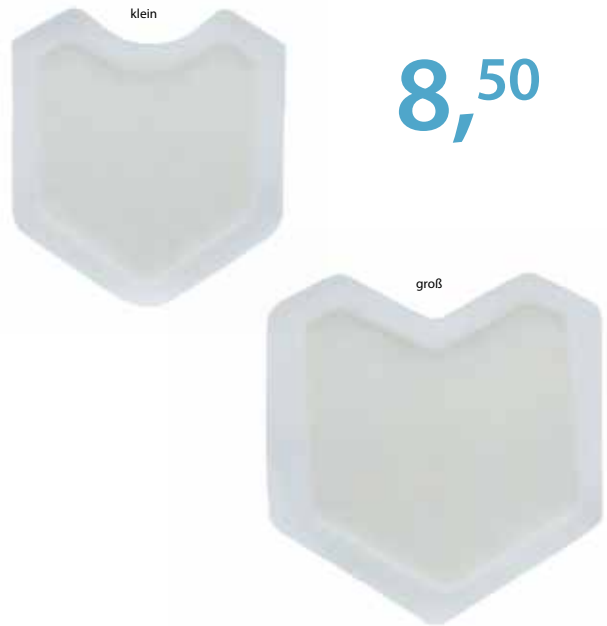

**8,50**

## SIMPLEE® MICRO APPLIKATOREN

Befloktete Micro Applikatoren zum genauen Applizieren von Flüssigkeiten und Gelen, biegsam. Länge: 10 cm.

Farbe	100 Stck.
blau (regular)	156 105
gelb (fine)	156 106
weiß (x-fine)	156 107
1 Pckg.	€ 3,90

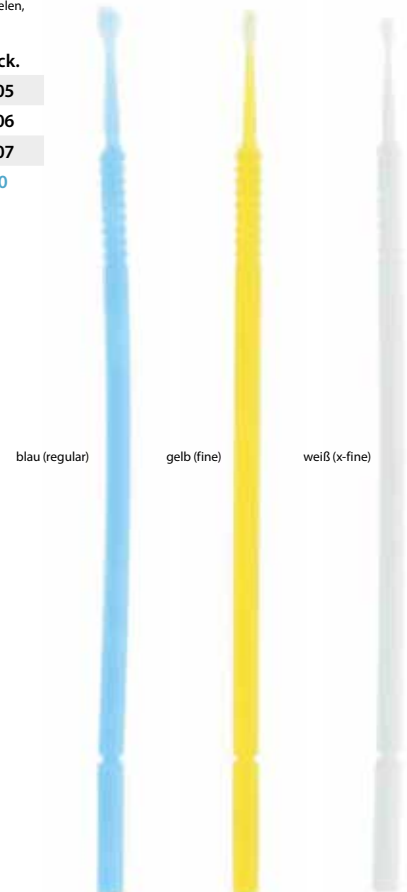

**3,90**



## SIMPLEE® GUTTAPERCHA RECIP **NEU**

Guttaperchaspitzen abgestimmt auf das Simplee RecipFile V und VB System.

<b>Größe</b>	<b>60 Stck.</b>
R25	156 679
R40	156 680
R50	156 681
1 Pckg.	10,90

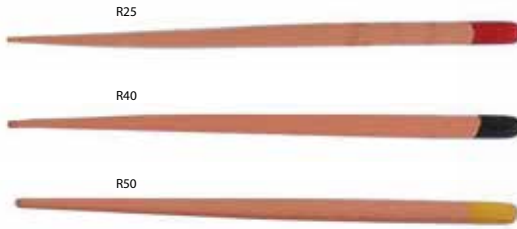

10,90

## SIMPLEE® RECIPFILE V **NEU**

Nickel-Titan Feilen zur maschinellen Wurzelkanalaufbereitung mit hervorragender Schneidleistung. Aufbereitung durch reziproke Bewegung. Die Feilen haben eine sehr gute Flexibilität und sind daher optimal geeignet für schmale, gekrümmte Kanäle. Mit wenigen Instrumenten kann der Wurzelkanal ohne großen Aufwand optimal aufbereitet werden.

49,-

Größe	R25	R40	R50
21 mm	156 640	156 643	156 646
25 mm	156 641	156 644	156 647
31 mm	156 642	156 645	156 648
1 Pckg. à 6 Stck.	€ 49,00	€ 49,00	€ 49,00



## SIMPLEE® RECIPFILE VB **NEU**

Nickel-Titan Feilen mit erhöhter Bruchsicherheit durch Wärmebehandlung der Wurzelkanalinstrumente. Zur maschinellen Wurzelkanalaufbereitung mit hervorragender Schneidleistung. Aufbereitung durch reziproke Bewegung. Die Feilen haben eine sehr gute Flexibilität und sind daher sehr gut geeignet für schmale, gekrümmte Kanäle. Mit wenigen Instrumenten kann der Wurzelkanal ohne großen Aufwand optimal aufbereitet werden.

51,90

Größe	R25	R40	R50
21 mm	156 649	156 652	156 655
25 mm	156 650	156 653	156 656
31 mm	156 651	156 654	156 657
1 Pckg. à 6 Stck.	€ 51,90	€ 51,90	€ 51,90

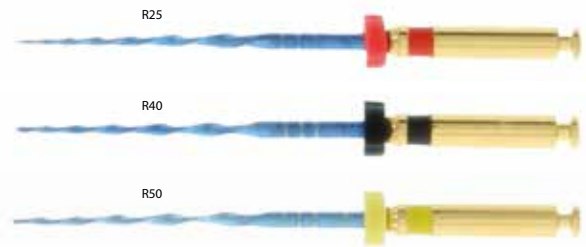

## SIMPLEE® W+ FEILEN **NEU**

Nickel-Titan-Feilen für die maschinelle, reziproke Aufbereitung des Wurzelkanals. Die W+ Feilen sind besonders flexibel und passen sich auch stark gekrümmten Wurzelkanälen optimal an. Mit den Feilen decken Sie ein breites Spektrum an Kanalmorphologien ab. Mit nur wenigen Instrumenten können sie fast alle Wurzelkanalanatomien abdecken.

49,-

Größe	large 45	medium 35	primary 25	small 20
21 mm	156 661	156 664	156 667	156 670
25 mm	156 662	156 665	156 668	156 671
31 mm	156 663	156 666	156 669	156 672
1 Pckg. à 6 Stck.	€ 49,00	€ 49,00	€ 49,00	€ 49,00

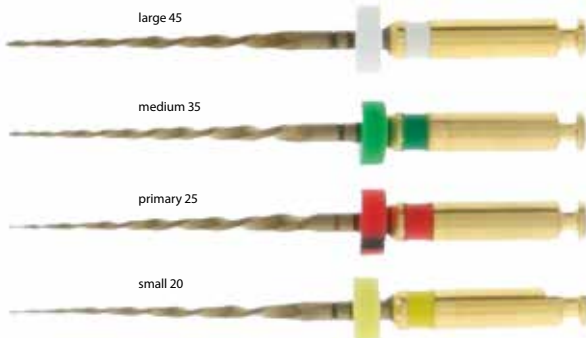

## SIMPLEE® W+ TUNNEL **NEU**

Gleitpfadfeilen, abgestimmt auf das Simplee W+ System. Zur Präparation des Gleitpfades.

44,90

Größe	15/.02
21 mm	156 658
25 mm	156 659
31 mm	156 660
1 Pckg. à 6 Stck.	€ 44,90

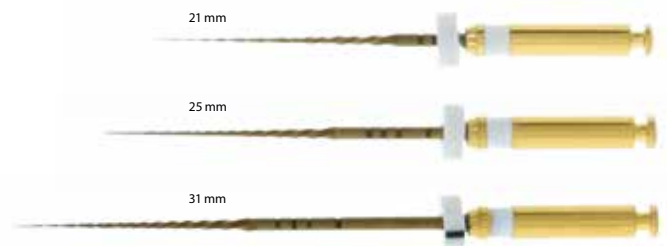

## SIMPLEE® BISSREGISTRAT FAST **NEU**

Schnellabbindendes Bissregistrierungsmaterial, additionsvernetzend. Das Material bietet eine kurze aber stressfreie Verarbeitungszeit und eine kurze patientenfreundliche Mundverweildauer (je 30s). Farbe rot mit frischem Himbeeraroma. Shore A85.

2 x 50 ml, 12 Mischkanülen  
156 220 | 1 Pckg. | € 31,50

**31,50**



## SIMPLEE® ZAHNSEIDE

Simplee Zahnseide gewachst mit Minzgeschmack in einer praktischen Spenderbox.

gewachst, 40 m  
156 820  
1 Pckg. | € 2,50



**2,50**

## SIMPLEE® LICHTSCHUTZHÜLLEN **NEU**

Größe	200 Stck.
0 (für 2 x 3 cm)	156 400
1 (für 2 x 4 cm)	156 401
2 (für 3 x 4 cm)	156 402
3 (für 2,7 x 5,4 cm)	156 403
1 Pckg.	€ 21,90

Zum Schutz der Speicherfolie gegen Lichteinfall und Kontamination. Sicherer Schutz durch die selbstklebende Lasche.

**21,90**



## SIMPLEE® ANMISCHBLÖCKE

Für Abformmassen, Zemente und Composites. Aus speziell einseitig beschichtetem, abriebfestem Papier, zweiseitig geblockt.

7 x 9,5 cm, 60 Blatt  
300 105 | 1 Pckg. | € 1,90

12,5 x 18 cm, 60 Blatt  
300 106 | 1 Pckg. | € 2,80

ab **1,90**

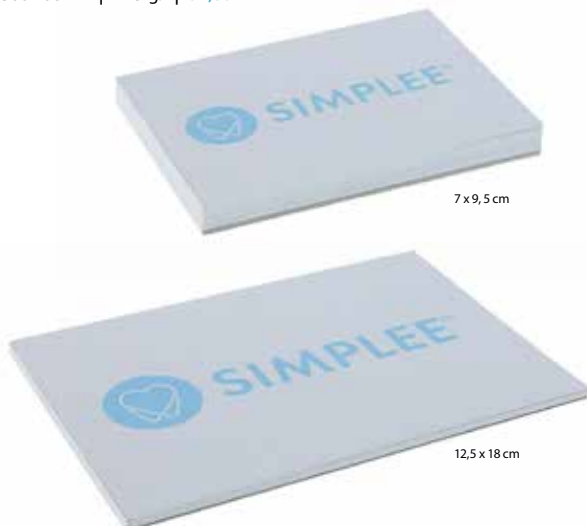

## SIMPLEE® ALGINAT

Staubfreies Alginat, für eine detailgetreue Abformung. Mit langer Dimensionsstabilität (100 Stunden) Pfefferminzgeschmack. Ab Herstellungsdatum 5 Jahre haltbar.

Lieferbar in drei Varianten:

**Simplee Alginat:**  
normalabbindend, Anmischzeit: ca. 45 Sek.,  
Vorbereitung bis zur Abdrucknahme: 1 Min. 45 Sek.,  
Abbindezeit im Mund: 30 Sek.,  
Abbindezeit gesamt: 1 Min. 55 Sek., Farbe: blau.

**Simplee Alginat quick:**  
schnellabbindend, Anmischzeit: ca. 45 Sek.,  
Vorbereitung bis zur Abdrucknahme: 1 Min. 30 Sek.,  
Abbindezeit im Mund: 30 Sek.,  
Abbindezeit gesamt: 1 Min. 40 Sek., Farbe: blau.

**Simplee Alginat color:**  
normalabbindend, Anmischzeit: ca. 45 Sek.,  
Vorbereitung bis zur Abdrucknahme: 1 Min. 45 Sek.,  
Abbindezeit im Mund: 30 Sek.,  
Abbindezeit gesamt: 1 Min. 55 Sek.,  
Farbe: lila über rosa zu weiß.

	Beutel: 500 g	Bulkpackung: 20 Beutel à 500 g
Simplee Alginat	156 201	156 200
Simplee Alginat quick	156 203	156 202
Simplee Alginat color	156 205	156 204
1 Pckg.	€ 7,50	€ 139,00
ab 2 Pckgn. einer Variante, je Pckg.	-	€ 133,00

ab **7,50**





## SIMPLEE® MUNDSCHUTZ IIR

- Mundschutz 3-lagig mit elastischen Schlaufen und Nasenbügel
- Filterleistung >98% gem EN 14683 Typ IIR
- Hoher Tragekomfort, atmungsaktiv und äußerst flüssigkeitsbeständig

2,99

Farbe	50 Stck.
schwarz	700 131
magenta	700 132
indigo	700 133
fossil	700 134
blau	156 555
1 Pckg.	2,99

## SIMPLEE® NITRIL HANDSCHUHE 200 STCK. **NEU**

Puderfreier Nitril Handschuh. Der hochelastische und weiche Handschuh bietet ein angenehmes Tragegefühl und hat eine hohe Tastsensibilität. Sicherer Halt durch die angerauten Fingerspitzen. AQL 1,5, hergestellt gem. EN455, auch als Chemikalienhandschuh gem. EN 374 zugelassen. Zertifiziert nach ISO 9001, EN 13485.

Größe	200 Stck. blau	200 Stck. weiß
XS	156 570	156 574
S	156 571	156 575
M	156 572	156 576
L	156 573	156 577
1 Pckg.	14,90	14,90
ab 10 Pckgn., je Pckg.	13,90	13,90



## SIMPLEE® HELIX TEST

Indikator und Chargenkontroll-System zum Testen von Sterilisationsprozessen in Autoklaven der Klasse B nach EN-867-5.

250 Teststreifen,  
1 Prüfkörper  
156 715  
1 Pckg. | € 69,00



69,-

## SIMPLEE® PERIO PLUS ALL IN ONE POWDER

Prophylaxepulver auf Basis von Tagatose für den sub- und supragingivalen Bereich und zur Implantatreinigung. Durch die Korngröße (15µ) und die besondere Teilchengemetrie ist es sehr schonend für die Zahn- und Zahnwurzeloberfläche und zeigt eine herausragende Reinigungs- und Politurleistung. Neutraler Geschmack.

120 g  
156 815 | 1 Pckg. | € 16,90



**NEU**

16,90

## SIMPLEE® BIO EINMALZAHNBÜRSTEN

Einmalzahnbürste mit Weizenstroh. 4-reihig mit Zahnpasta imprägniert. Einzelhygienisch verpackt.

blau, 100 Stck.  
728 817 | 1 Pckg. | € 9,90



9,90

## SIMPLEE® DENTAL SET **NEU**

Steriles OP-Set für kleinere bis mittlere Eingriffe im Bereich Implantologie, Parodontologie und Kieferchirurgie.

**Inhalt:**

- 1 Einschlagtuch 75 x 75 cm
- 1 Lochtuch 150 x 150 cm
- 2 Abdecktücher 45 x 75 cm
- 2 Schlauchüberzüge 8 x 120 cm
- inkl. 2 Klebestreifen 10 x 24,5 cm

156 568 | 1 Pckg. | € 10,50  
ab 10 Pckgn. | je Pckg. | € 9,90

ab **9,90**



## SIMPLEE® OSHIBORI WELLNESS TUCH **NEU**

Alkoholfreies feuchtes Frotteetuch für die Kalt- oder Warmanwendung mit Aloe Vera Duft. Ein Pflege- und Entspannungstuch nach einer langen Sitzung oder einer PZR. Tuchgröße 220 x 220 mm, biologisch abbaubar, wiederverwendbar.

298 048 | 1 Stck. | € 0,99  
ab 10 Stck. | je Stck. | € 0,89



ab **0,89**

## SIMPLEE® WET WIPES AF

Alkoholphaltige, aldehydfreie gebrauchsfertige Tücher (15 x 21 cm) zur Desinfektion von medizinischem Inventar und medizinischen Flächen mit angenehm frischem Duft. Fusselfreie Tücher aus einem Mischgewebe aus Polyester und Viskose. Breites Wirkungsspektrum: bakterizid (inkl. MRSA), levurozid (Candida albicans), tuberkulozid (M. terrae), "begrenzt viruzid" (wirksam gegen behüllte Viren wie z.B. HBV, HIV, HCV), wirksam gegen Adeno-, Noro-, Rota-Viren. VAH-gelistet. Als Spenderbehältnis empfehlen wir den Quattro Eimer leer mit Depotdeckel gegen Austrocknung mit M+W Artikelnummer 100 751.

2 Rollen à 240 Blatt  
156 700 | 1 Pckg. | € 30,90



**30,90**

## SIMPLEE® DAPPENBEHÄLTER

Glatte und gezackte Dappenbehälter aus Kunststoff. Die Bio Dappenbehälter wurden aus fossil freiem Material (Baumöl) hergestellt. Die Dappenbehälter sind nicht sterilisierbar. Kein Medizinprodukt.

Farbe	glatt, 50 Stck.	gezackt, 50 Stck.	BIO glatt, 50 Stck.	BIO gezackt, 50 Stck.
weiß	411 501	411 506	411 508	411 509
gelb	411 502	-	-	-
blau	411 503	411 507	-	-
rot	411 504	-	-	-
schwarz	411 505	-	-	-
1 Pckg.	€ 1,90	€ 1,90	€ 2,10	€ 2,10



ab **1,90**

## SIMPLEE® SIMPLEEJECT EINMALSPRITZEN

Sterile Einmalspritze 3 ml inkl. Spülkanüle.

Größe	100 Stck.
23G, 0,6 mm	500 727
27G, 0,4 mm	500 728
30G, 0,3 mm	500 729
1 Pckg.	€ 29,90

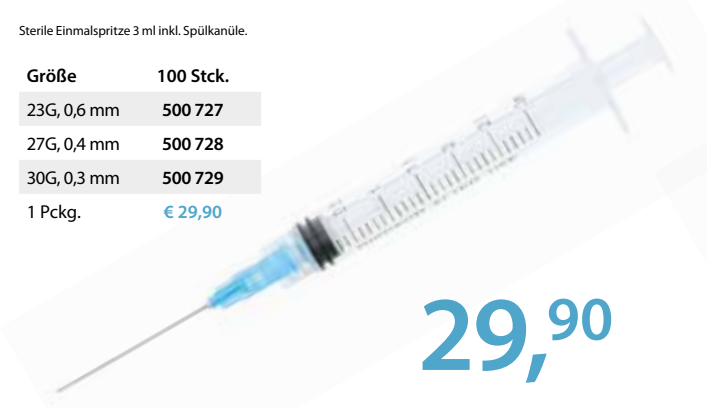

**29,90**

## SIMPLEE® EINMALZAHNBÜRSTEN

3-reihig, mit Zahnpasta imprägniert. Farbe transparent, Packung mit 100 Stck., einzeln hygienisch verpackt.

100 Stck.  
156 800 | 1 Pckg. | € 7,90



**7,90**

# SIMPLEE® SCALER ANSÄTZE

ZEG Ansätze aus korrosionsbeständigem, flexiblem Stahl.

# 33,90

## für KaVo\*:

### KaVo\* Sonicflex 2000 N/ Lux 2003 LX:

k5 Universal  
156 007 | 1 Stck. | € 33,90

k6 Sichel  
156 008 | 1 Stck. | € 33,90

k7 Perio  
156 009 | 1 Stck. | € 33,90

k60 lang  
156 031 | 1 Stck. | € 33,90

k61 paro  
156 033 | 1 Stck. | € 33,90

k62 paro  
156 034 | 1 Stck. | € 33,90

### KaVo\* Sonicflex quick 2008:

k5A Universal  
156 003 | 1 Stck. | € 33,90

k6A Sichel  
156 004 | 1 Stck. | € 33,90

k7A Perio  
156 005 | 1 Stck. | € 33,90

k8A Perio extralang  
156 006 | 1 Stck. | € 33,90

k60A lang  
156 032 | 1 Stck. | € 33,90

**KaVo\* Piezolux/ Sonosoft:**

k11 Universal  
156 010 | 1 Stck. | € 33,90

k9 Sichel  
156 011 | 1 Stck. | € 33,90

k10 Perio  
156 012 | 1 Stck. | € 33,90

**für KaVo Sonicflex\*  
156 024 | 1 Stck. | € 21,80**

**für KaVo Sonicflex\*  
156 029 | 1 Stck. | € 28,90**

**für KaVo PiezoLED/Piezo soft\*  
156 030 | 1 Stck. | € 28,90**

**Drehmomentschlüssel:**

**für Sirona\*  
156 025 | 1 Stck. | € 21,80**

**für KaVo Sonicflex\*  
156 024 | 1 Stck. | € 21,80**

**für KaVo Sonicflex\*  
156 029 | 1 Stck. | € 28,90**

**für KaVo PiezoLED/Piezo soft\*  
156 030 | 1 Stck. | € 28,90**

## für NSK\*:

### NSK\* Zahnsteinentfernungsgeräte:

nS1 Universal  
156 015 | 1 Stck. | € 33,90

nS2 Sichel  
156 016 | 1 Stck. | € 33,90

nS3 Perio  
156 017 | 1 Stck. | € 33,90

nG1  
156 040 | 1 Stck. | € 33,90

nG16  
156 041 | 1 Stck. | € 33,90

nG4  
156 042 | 1 Stck. | € 33,90

nG6  
156 043 | 1 Stck. | € 33,90

nG8  
156 044 | 1 Stck. | € 33,90

nS20  
156 045 | 1 Stck. | € 33,90

**Drehmomentschlüssel:**

**für NSK\*  
156 026 | 1 Stck. | € 21,80**

**für NSK\*  
156 026 | 1 Stck. | € 21,80**

**für NSK\*  
156 026 | 1 Stck. | € 21,80**

**für NSK\*  
156 026 | 1 Stck. | € 21,80**

**für NSK\*  
156 026 | 1 Stck. | € 21,80**

**für NSK\*  
156 026 | 1 Stck. | € 21,80**

**für NSK\*  
156 026 | 1 Stck. | € 21,80**

**für NSK\*  
156 026 | 1 Stck. | € 21,80**

**für NSK\*  
156 026 | 1 Stck. | € 21,80**

**für NSK\*  
156 026 | 1 Stck. | € 21,80**

**für NSK\*  
156 026 | 1 Stck. | € 21,80**

**für NSK\*  
156 026 | 1 Stck. | € 21,80**

**für NSK\*  
156 026 | 1 Stck. | € 21,80**

## für ACTEON\*:

### ACTEON\* Zahnsteinentfernungsgeräte:

s1 Universal  
156 021 | 1 Stck. | € 33,90

s10X interdental/ approximal  
156 022 | 1 Stck. | € 33,90

s10P sub-/ supragingival  
156 023 | 1 Stck. | € 33,90

S10Z subgingival  
156 046 | 1 Stck. | € 33,90

S1S sub-/supra slim  
156 047 | 1 Stck. | € 33,90

sH3 anterior Paro  
156 048 | 1 Stck. | € 33,90

**Drehmomentschlüssel:**

**für ACTEON\*  
156 028 | 1 Stck. | € 21,80**

**für ACTEON\*  
156 028 | 1 Stck. | € 21,80**

**für ACTEON\*  
156 028 | 1 Stck. | € 21,80**

**für ACTEON\*  
156 028 | 1 Stck. | € 21,80**

**für ACTEON\*  
156 028 | 1 Stck. | € 21,80**

**für ACTEON\*  
156 028 | 1 Stck. | € 21,80**

**für ACTEON\*  
156 028 | 1 Stck. | € 21,80**

## für Dentsply Sirona\*:

### Dentsply Sirona\* Zahnsteinentfernungsgeräte:

sr3l Universal  
156 013 | 1 Stck. | € 33,90

sr4l Universal fein  
156 014 | 1 Stck. | € 33,90

srPE1 Perio  
156 037 | 1 Stck. | € 33,90

sr2l Versatile  
156 036 | 1 Stck. | € 33,90

sr1l General  
156 035 | 1 Stck. | € 33,90

**Drehmomentschlüssel:**

**für Sirona\*  
156 025 | 1 Stck. | € 21,80**

**für Sirona\*  
156 025 | 1 Stck. | € 21,80**

**für Sirona\*  
156 025 | 1 Stck. | € 21,80**

srPE2 Perio rechts gebogen  
156 038 | 1 Stck. | € 33,90

srPE3 Perio links gebogen  
156 039 | 1 Stck. | € 33,90

**Drehmomentschlüssel:**

**für Sirona\*  
156 025 | 1 Stck. | € 21,80**

**für Sirona\*  
156 025 | 1 Stck. | € 21,80**

**für Sirona\*  
156 025 | 1 Stck. | € 21,80**

**für Sirona\*  
156 025 | 1 Stck. | € 21,80**

## für EMS\*:

### EMS\* Zahnsteinentfernungsgeräte:

eA Universal  
156 018 | 1 Stck. | € 33,90

eP Perio  
156 019 | 1 Stck. | € 33,90

ePS Perio fein  
156 020 | 1 Stck. | € 33,90

**Drehmomentschlüssel:**

**für EMS\*  
156 027 | 1 Stck. | € 21,80**

**für EMS\*  
156 027 | 1 Stck. | € 21,80**

**für EMS\*  
156 027 | 1 Stck. | € 21,80**

\* KaVo ist eine eingetragene Marke der Kaltenbach & Voigt GmbH, 88400 Biberach, DE  
Dentsply Sirona ist eine eingetragene Marke der Dentsply Sirona Deutschland GmbH, 64625 Bensheim, DE  
NSK ist eine eingetragene Marke der NSK Europe GmbH, 65760 Eschborn, DE  
ACTEON ist eine eingetragene Marke der ACTEON Germany GmbH, 40468 Düsseldorf, DE  
EMS ist eine eingetragene Marke der E.M.S. Electro Medical Systems S.A., 1260 Nyon, CH



**SIMPLEE®** – günstig aber gut.

**JETZT DEN DAUERTIEFPREIS NUTZEN!**

**SIMPLEE® SIMPLE GIPSE**

**SIMPLE ROCK**

Kunststoffveredelter Klasse IV Gips zur Herstellung von Zahnkranz- und Modellguss-Modellen. Thixotrope Konsistenz mit niedriger Expansion.

Farbe	20 kg
goldbraun	700 910
pastellgelb	700 912
1 Karton	€ 63,00



**SIMPLE FLOW**

Dünnflüssiger Klasse IV Sockelgips. Gute Fließfähigkeit bei niedriger Expansion und glatter Oberfläche. Splittcast und Modellssockel bleiben blasenfrei und passgenau.

Farbe	20 kg
extraweiß	700 913
gelb	700 915
1 Karton	€ 54,00



**SIMPLE STONE**

Allround Super-Hart-Gips der Klasse IV. Universell einsetzbar zur Herstellung von Kontroll- und Meistermodellen, sowie für die Modellgusstechnik. Thixotropes Fließverhalten und schnell entformbar.

Farbe	20 kg
extraweiß	700 920
goldbraun	700 923
1 Karton	€ 51,00



**SIMPLE ORTHO**

Synthetischer Klasse III Hartgips zur Herstellung von KFO-Modellen. Bleibt auch beim manuellen Anrühren blasenfrei. Cremige Konsistenz und glatte Oberfläche. Zusätzlich geeignet für die Erstellung von Reparatur-, Kontroll- und Gegenbiss-Modellen.

Farbe	20 kg
weiß	700 918
blau	700 919
1 Karton	€ 36,00



**SIMPLE ART**

Synthetischer Klasse III Artikulationsgips (formaldehydfrei). Sehr standfest mit erhöhter Klebekraft. Ein Wagsacken des Modells bei der Artikulation bleibt aus.

Farbe	20 kg
extraweiß	700 917
1 Karton	€ 39,00



ab **36,-**

**SIMPLEE® SCAN SPRAY**

Klassisches Mattierungs-Scan Spray mit einem feinen aber dichten Pulverfilm von 5 µm für den Laboralltag. Trocknet zügig nach dem Auftragen. Durch die erhöhte Dichte auch gut für das Abdecken von Metallrestorationen geeignet. TiO2 frei. Farbe: weiß.

200 ml	093 994	1 Dose   € 19,90
--------	---------	------------------



**19,90**

**SIMPLEE® PROTHESENFINISH**

Glanzspray für Prothesen und Kunststoffe. Sorgt für einen gleichmäßigen seidenmatten Glanz mit Minz-Geruch. Aus ca. 4 – 5 cm Entfernung aufsprühen und mit einem weichen Tuch leicht polieren.

75 ml	093 996	1 Dose   € 6,80
-------	---------	-----------------



**6,80**

**SIMPLEE® PINSELEINSÄTZE**

100 Stck.:

fein, transparenter Schaft	300 100	1 Pckg.   € 3,65
medium, roter Schaft	300 101	1 Pckg.   € 3,65
groß, transparenter Schaft	156 103	1 Pckg.   € 3,65
ab 10 Pckgn. einer Größe		je Pckg.   € 2,90

Halter für Simplee Micro Tips/Pinsel	156 101	1 Pckg.   € 0,99
--------------------------------------	---------	------------------



ab **0,99**

**1+1**

Beim Kauf von 1 Packung Simplee Pinsel-einsätze oder Simplee Halter nach Wahl ist 1 weitere Packung der gleichen Ausführung im Preis enthalten.



QUALITÄT IST UNSER ANSPRUCH.



WET WIPES

Seite 65



# PRAXIS

# BIS ZU 20% SPAREN BEI DIESEN LAMPEN!

## M+W select SUPERLITE COLOR PEN

**Technische Daten:**  
 Ø Lichtleiter: 8 mm  
 Lichtintensität: bis 1.100 mW/cm<sup>2</sup>  
 Wellenlängenbereich: 410 – 490 nm  
 Gewicht Handstück: 100 g  
 Akku: Li-Ion Batterie (800 mAh)  
 Garantie: Lampe 24 Monate /  
 Akku 6 Monate / Lichtleiter keine Garantie

- Lieferumfang:**
- 1 Handstück mit eingebautem Akku
  - 1 Ladekabel
  - 1 Lichtleiter 8 mm
  - 1 Blendschutzschild
  - 1 Wandhalter aus Kunststoff

weiß	200 000
orange	200 001
lichtgrün	200 002
blau	200 003
lila	200 004
rosa	200 005
grau	200 006
je Stck.	€ 185,00 € 149,00*

\* Nettopreise – kein Abzug weiterer Rabatte möglich.

149,-\*



## M+W select SUPERLITE HOCHLEISTUNGS-LED-LAMPE

Die kabellose Hochleistungs-LED-Lampe eignet sich hervorragend für die professionelle und zeitsparende Aushärtung aller Füllungswerkstoffe innerhalb von 3 Sekunden. Für eine optimale Aushärtung in einem sehr breiten Wellenlängenbereich von 410 – 490 nm sorgen 3 Breitband-LEDs. Somit ist diese Lampe für alle marktüblichen lichterhärtenden Materialien hervorragend einsetzbar. Sie haben dabei die Wahl zwischen 2 Aushärtungsmodi. Deren Auswahl ist erkennbar an einem farbigen Ring am Handstück.

**1. Ramp – der Softstart Modus:** hier steigt die Leistung in den ersten 3 Sekunden an und erreicht danach eine Leistung von 1.500 mW/cm<sup>2</sup>. Sie können wählen zwischen 10 Sekunden oder 20 Sekunden Aushärtungszeit. In diesem Modus leuchtet der Indikationsring am Handstück grün.

**2. Hyper – der Full-Power Modus:** eine maximale Intensität von 3.500 mW/cm<sup>2</sup> wird in Impulsen erreicht. Erkennbar auch am rot leuchtenden Indikationsring. Sie können wählen zwischen 1 x 3 Sekunden oder 12 x 3 Sekunden Aushärtungszeit. Damit ist die Polymerisationslampe auch zum Befestigen von Brackets hervorragend geeignet.

**Technische Daten:**  
 Batterie: starke Li-Ionen Batterie für bis zu 4.000 Sek. Arbeitszeit  
 Kopfgröße (H x Ø): 14 x 16 mm  
 Handstück (L): 215 mm  
 Gewicht: 215 g  
 Garantie: 24 Monate

- Lieferumfang:**
- 1 Handstück
  - 1 Ladeadapter
  - 50 Einweghüllen
  - 1 Handstückhalter
  - ausführliche Gebrauchsanleitung

schwarz	200 089
weiß	200 090
je Stck.	€ 599,00 € 499,00*

\* Nettopreise – kein Abzug weiterer Rabatte möglich.

NEU

499,-\*



## M+W select SUPERLITE POWER PEN

- Lieferumfang:**
- 1 Handstück mit eingebautem Akku
  - 1 Ladekabel
  - 1 Lichtleiter 8 mm
  - 1 Blendschutzschild
  - 1 Handteilhalter (Kunststoff)

silber	200 025
weiß	200 026
schwarz	200 027
je Stck.	€ 229,00 € 189,00*

\* Nettopreise – kein Abzug weiterer Rabatte möglich.



**Technische Daten:**  
 Ø Lichtleiter: 8 mm  
 Lichtintensität: bis zu 1.100 mW/cm<sup>2</sup>  
 Wellenlängenbereich: 410 – 490 nm  
 Gewicht Handstück: 100 g  
 Länge Handstück ohne Lichtleiter: 148 mm  
 Durchmesser Handstück: max. 25 mm  
 Akku: Li-Ionen Batterie (800 mAh)  
 Garantie: 24 Monate / Akku 6 Monate

189,-\*



## M+W select SUPERLITE 1300

- Lieferumfang:**
- 1 Handstück
  - 1 Ladestation
  - 1 Akku
  - 1 Lichtleiter
  - 1 Schutzschild

100 045 | 1 Stck. | € 345,00  
€ 279,00\*

Bleaching Lightguide  
 100 046 | 1 Stck. | € 59,50  
€ 46,50\*

\* Nettopreise – kein Abzug weiterer Rabatte möglich.

**Technische Daten:**  
 Ø Lichtleiter: 8 mm  
 Lichtintensität: max. 1.300 mW  
 Wellenlängenbereich: 430 – 490 nm  
 Gewicht: Ladegerät 560 g,  
 Handstück 245 g (inkl. Akku und Lichtleiter)  
 Länge Handstück: 196 mm (inklusive Lichtleiter)  
 Maße Ladestation (L x B x H): 180 x 130 x 66 mm  
 Akku: Li-Ion 2200 mAh,  
 3,7 V (4.000 Belichtungszyklen)  
 Garantie: 24 Monate / Akku 6 Monate



279,-\*

4 verschiedene Modi





**M+W**Dental®

Einfach **vielseitig**

**M+W select PERMAPLAST LH ONE**

Lichthärtendes und röntgenopakes Mikro Hybrid Composite mit optimaler Farbanpassung an die Zahnfarbe. Aufgrund der ultrafeinen Glasfüllstoffe, wird der Untergrund der Kavität optimal reflektiert. Bei Bedarf kann die Farbe angepasst werden, indem man für die erste Schicht Permaplast LH Flow verwendet. Hochglanzpolierbar 75 Gew%, 53 Vol.-%.

**Indikation:**  
Direkte Front- und Seitenzahnrestorationen der Klasse I – V nach Black. Indirekte Restaurationen wie Inlays, Onlays und Veneers, erweiterte Fissurenversiegelung an Molaren und Prämolaren, Stumpfaufbauten, Schienung von gelockerten Zähnen, Form- und Farbkorrekturen zur Verbesserung der Ästhetik.

Spritze, 4 g  
100 147 | 1 Pckg. | € 30,90  
€ 26,20

Spritze, 4 g, opak  
100 149 | 1 Pckg. | € 30,90  
€ 26,20

ab 5 Pckgn. einer Sorte | je Pckg. | € 29,90  
€ 25,40

Cavifils, 20 x 0,3 g  
100 148 | 1 Pckg. | € 54,90  
€ 46,60

ab **25,40**

BIS ZU **-18%**



**Ein Farbton für alle Zahnfarben**  
Das Composite, das sich an die Zahnfarbe anpasst.

Optimale Farbanpassung durch ultrafeine reflektierende Glasfüllstoffe

**M+W select PERMAPLAST LH ONE VISCOUS FLOW**

Hochviskoses und fließfähiges Hybridcomposite. Lichthärtend, hoch radiopak. Füllerteil 77% Gewicht, 57% Volumen. Optimale Farbanpassung an die Zahnfarbe. Aufgrund der ultrafeinen Glasfüllstoffe wird der Untergrund der Kavität optimal reflektiert. Fließfähig und trotzdem standfest. Hohe Abrasionsresistenz und sehr gut polierbar.

**Indikationen:**  
Fissurenversiegelung, erweiterte Fissurenversiegelung an Molaren und Prämolaren. Füllungen der Klasse V nach Black (Zahnhalbkaries, Wurzelerosionen, keilförmige Defekte). Minimalinvasive Füllungen der Klassen I, II und III nach Black. Korrekturen von Zahnschmelzdefekten, Ausblenden von Unterschnitten, kleinere Formkorrekturen am Schmelz.

Spritze, 2 g  
100 158 | 1 Pckg. | € 23,50  
€ 21,90  
ab 3 Pckgn. | je Pckg. | € 22,50  
€ 20,90  
ab 5 Pckgn. | je Pckg. | € 21,50  
€ 19,90

ab **19,90**



**Ein Farbton für alle Zahnfarben**  
Das Composite, das sich an die Zahnfarbe anpasst.

Optimal reflektierender Kavitätsuntergrund

**M+W select PERMAPLAST BUILD UP**

Dualhärtendes, fließfähiges Stumpfaufbaumaterial im praktischen Automix-System, auch für die Zementierung von Wurzelstiften geeignet. Optimale Adaption an den natürlichen Zahn.

5 ml Automix Spritze A2,  
5 Mischkanülen, 5 Intraoral-Tips  
000 107 | 1 Pckg. | € 43,50  
€ 36,90



**36,90**

**M+W select PERMAPLAST BULK**

Lichthärtendes Seitenzahn-Composite für die einfache und schnelle Verarbeitung in der Bulk-Fill-Technik.

Spritze, 2 g,  
10 Applikationskanülen:  
hell  
100 114 | 1 Pckg. | € 25,90  
€ 23,90  
medium  
100 128 | 1 Pckg. | € 25,90  
€ 23,90  
ab 3 Pckgn. einer Farbe | je Pckg. | € 24,90  
€ 22,90  
ab 5 Pckgn. einer Farbe | je Pckg. | € 23,90  
€ 21,90

Cavifils, 20 x 0,3 g:  
hell  
100 113 | 1 Pckg. | € 79,90  
€ 75,90  
medium  
100 129 | 1 Pckg. | € 79,90  
€ 75,90



Schnelle Verarbeitung bis 4 mm Schichtstärke

ab **21,90**



## PERMAPLAST LH CERAMIC

Lichthärtendes, hochglanzpolierbares Microhybrid-Composite mit Keramikanteil für hochwertige Front- und Seitenzahnrestauration der Klasse I – V. Durch unterschiedliche Füllgrößen (0,05 – 0,9 µm) lässt sich das Material sehr gut stopfen und modellieren. Dank exzellenter mechanischer Eigenschaften und optimaler Fluoreszenz werden dauerhafte ästhetische Restaurationen mit hervorragender Farbstabilität erzielt. Klebt nicht, hohe Kanten- und Abriebfestigkeit sowie eine sehr hohe Biege- und Bruchfestigkeit. Gesamtfüllstoff 80% Gew. 68% Vol.

Farbe	Spritze, 4 g	Farbe	Cavifils, 20 x 0,3 g
A2	200 120	A2	200 126
A3	200 121	A3	200 127
A3,5	200 122	je Pckg.	€ 56,20 € 47,90
C3	200 125		
je Pckg.	€ 30,50 € 27,50		
ab 3 Pckgn. einer Farbe, je Pckg.	€ 29,50 € 26,50		



Microhybrid-Composite mit Keramikfüller

ab **26,<sup>50</sup>**



## PERMAPLAST LH HYBRID

Lichthärtendes röntgenopakes Feinpartikel-Hybridcomposite für Restaurationen der Klassen I – V in VITA-Farben. Gesamtgehalt an Füllstoffen: 83 Gew.-%, 75 Vol.-%.

Farbe	Schraubspritze, 3 g	Cavifils, 20 x 0,3 g
A2	000 171	100 130
A3	000 170	100 131
A3,5	000 174	100 132
B1	000 175	–
B3	000 172	–
C3	000 173	–
1 Pckg.	€ 22,60 € 20,90	€ 46,50 € 43,50
ab 3 Pckgn. einer Farbe, je Pckg.	€ 21,90 € 19,90	€ 45,50 € 42,50
ab 5 Pckgn. einer Farbe, je Pckg.	€ 20,90 € 18,90	€ 44,50 € 41,50

ab **18,<sup>90</sup>**

BIS ZU **-16%**



Feinpartikel-Hybridcomposite mit hoher Festigkeit



## PERMAPLAST LH NANO

Lichthärtendes, hochglanzpolierbares Universal-Composite mit einem ultrafeinen, röntgenopaken Keramikfüllstoff.

Farbe	Cavifils, 20 x 0,3 g	Schraubspritze, 4 g
A2	100 121	100 115
A3	100 122	100 116
A3,5	100 123	100 117
B2		100 118
B3		100 119
C3		100 120
1 Pckg.	€ 53,50 € 49,90	€ 28,90 € 25,90
ab 3 Pckgn. einer Farbe, je Pckg.	€ 51,90 € 46,90	€ 27,90 € 24,90
		ab 5 Pckgn. einer Farbe, je Pckg. € 26,90 € 23,90

ab **23,<sup>90</sup>**

BIS ZU **-17%**



Hochglanzpolierbares Universal-Composite



## PERMAPLAST LH FLOW

Fließfähiges Hybridcomposite. Lichthärtend, radiopak, Füllanteil 55 Gew.-%, 36 Vol.-%, in VITA-Farben erhältlich.

Farbe	Spritze, 2 g, 10 Applikationskanülen
A1	100 105
A2	100 106
A3	100 107
B3	100 108
1 Pckg.	€ 21,50 € 19,90
ab 3 Pckgn. einer Farbe, je Pckg.	€ 20,50 € 18,90
ab 5 Pckgn. einer Farbe, je Pckg.	€ 19,50 € 17,90

ab **17,<sup>90</sup>**

BIS ZU **-17%**



Mit hervorragender Fließeigenschaft



## PERMAPLAST LH VISCOUS FLOW

Hochviskoses und fließfähiges Hybridcomposite mit nano-optimierten Füllern. Lichthärtend, hoch radiopak, Füllanteil: 77% Gewicht.

Farbe	Spritze, 2 g, 10 Applikationskanülen
A1	100 165
A2	100 166
A3	100 167
B3	100 168
1 Pckg.	€ 24,50 € 22,50
ab 3 Pckgn. einer Farbe, je Pckg.	€ 23,50 € 21,50
ab 5 Pckgn. einer Farbe, je Pckg.	€ 22,50 € 20,50

ab **20,<sup>50</sup>**



Hochviskos & fließfähig

**M+W select PERMAPLAST LH BIO NEU**

Lichthärtendes Microhybrid Komposite ohne BisGMA (BPA), ohne TEGDMA, ohne HEMA. Für Füllungen mit einer Schichtstärke bis zu 2 mm im Front- und Seitenzahnbereich. Lässt sich leicht und bequem verarbeiten. Perfekte Polierbarkeit. Ausgezeichnete Röntgenopazität. Hohe Biege- und Druckfestigkeit.

**Indikation:** Direkte Front- und Seitenzahnrestaurationen in Kavitäten der Klassen I – V, Inlays, Onlays, Veneers, erweiterte Fissurenversiegelung bei Molaren und Prämolaren, Kernaufbau, Schienung lockere Zähne.

Spritze, 4 g A3  
 200 133 | 1 Pckg. | € 28,90  
 € 24,50



Ohne BisGMA (BPA)  
 Ohne TEGDMA  
 Ohne HEMA

**24,50**

**M+W select PERMABOND UNIVERSAL**

Lichthärtendes Bondingmaterial für alle licht-härtenden Compositematerialien. Permabond Universal kann im Self Etch Verfahren oder im Selective Etch Verfahren angewendet werden. Hervorragende Haftwerte an Schmelz und Dentin, optimale Viskosität und Thixotropie für eine absolut homogene Adhäsiv-Schicht. Keine Kühl-schranklagerung erforderlich.

5 ml  
 000 186  
 1 Fl. | € 60,90  
 € 51,70



Mit Self-Etch und  
 Selectiv-Etch-Technik

**51,70**

**M+W select PERMABOND**

Lichthärtender Einkomponenten-Haftvermittler für die Total-Etch-Technik.

5 ml  
 000 185 | 1 Fl. | € 36,50  
 € 33,50  
 ab 3 Fl. | je Fl. | € 35,50  
 € 30,50



Mit Total-Etch-Technik

ab **30,50**

**M+W select PERMABOND SE**

Selbstätzender, lichthärtender Ein-Komponenten-Haftvermittler für Schmelz und Dentin.

5 ml  
 000 181 | 1 Fl. | € 55,90  
 € 50,90  
 ab 3 Fl. | je Fl. | € 54,90  
 € 47,50



Mit Self-Etch-Technik

ab **47,50**

**M+W select BIG-ETCH**

50 ml Vorratsspritze,  
 10 Applikationsspritzen,  
 50 Applikationskanülen  
 100 100 | 1 Pckg. | € 61,50  
 € 55,90  
 ab 2 Pckgn. | je Pckg. | € 59,90  
 € 50,90

50 ml Vorratsspritze,  
 1 Adapter  
 100 138 | 1 Pckg. | € 41,50  
 € 34,90

36%iges Phosphorsäure-Ätzel für die Schmelz- und Dentinätzung mit optimalem thixotropen Fließverhalten. Farbe: grün. Vorratsspritze 50 ml (62 g) zum Selbstabfüllen.

ab **34,90**  
**BIS ZU -17%**



**M+W select APPLI-ETCH**

9 x 1,4 ml Applikationsspritzen,  
 25 Applikationskanülen  
 100 101 | 1 Pckg. | € 34,90  
 € 30,90  
 ab 2 Pckgn. | je Pckg. | € 32,90  
 € 28,90

36%iges Phosphorsäure-Ätzel für die Schmelz- und Dentinätzung mit optimalem thixotropen Fließverhalten. Farbe: grün. Applikationsspritzen in der praktischen Vorratsbox.

ab **28,90**  
**BIS ZU -17%**



BIS ZU  
**-16%**  
ab **6,20**



**M+W select ÄTZGEL**

36%iges Phosphorsäure-Ätzgel. Thixotrop, für die Schmelz- und Dentinätzung, Farbe: blau.

2 ml Spritze, 3 Kanülen (biegbar)  
000 178 | 1 Pckg. | **€ 7,40**  
**€ 6,80**  
ab 3 Pckgn. | je Pckg. | **€ 7,10**  
**€ 6,50**  
ab 5 Pckgn. | je Pckg. | **€ 6,80**  
**€ 6,20**

Einzelpritze

**M+W select GLASFILL APLICAP**

M+W Select Glasfill Aplicap ist ein Glasionomer-Füllungs-zement aus transluzentem Aluminiumoxid-Silikatglas, das eine hervorragende Ästhetik bietet, ohne Kompromisse bei der Festigkeit einzugehen. Geeignet für Füllungen der Klasse III und V, nicht lasttragende Füllungen der Klasse I und II, Milchzahnfüllungen, Stumpfaufbauten sowie Versiegelung von Grübchen und Fissuren. Röntgenopak.

Farbe 50 Stck.  
A2 400 102  
A3 400 103  
je Pckg. **€ 104,50**  
**€ 99,20**



**99,20**

**M+W select APLICAP AKTIVATOR / APPLIER** **NEU**

Für Aplicap Kapseln. Langlebig und beständig gegen jede Art von Material. Autoklavierbar. Mechanische Teile aus rostfreiem Stahl. Nicht für Maxicap geeignet.

Applicap-Aktivator  
500 110 | 1 Stck. | **€ 51,90**  
**€ 49,30**  
Applicap-Applier  
500 111 | 1 Stck. | **€ 51,90**  
**€ 49,30**



**49,30**

**M+W select NORMALLOY KAPSELN**

Kapselamalgam, n.g. 2. aus 70% Spänen und 30% Kugeln.  
Zusammensetzung:  
69,2% Silber, 18,6% Zinn, 11,9% Kupfer, 0,3% Zink.  
Dose mit 50 Kapseln.

Gr. 1 gelb/weiß:  
400 mg Pu, 435 mg Hg  
000 127 | 1 Pckg. | **€ 51,90**  
**€ 49,30**

Gr. 2 gelb/grau:  
600 mg Pu, 653 mg Hg  
000 128 | 1 Pckg. | **€ 66,90**  
**€ 63,50**

Gr. 3 gelb/schwarz:  
800 mg Pu, 865 mg Hg  
000 129 | 1 Pckg. | **€ 86,90**  
**€ 82,50**



ab **49,30**



**M+W select PROVISO**

Gebrauchsfertiger, selbsthärtender, provisorischer Füllungs-zement auf Zinkoxid-Kunststoff-Basis. Gute Thixotropie, die eine perfekte Anpassung an die Kavitätenwand ermöglicht. Rasche Aushärtung im Mund, eugenolfrei, hohe Widerstandsfähigkeit gegen Kaukräfte, mit Fluor.

Härte Glas, 40 g  
weiß (mittel) 100 160  
rot (hart) 100 161  
grau (weich) 100 162  
je Pckg. **€ 10,80**  
**€ 10,20**

**10,20**

## M+W select FLEXISTRIPS

Polier- und Finierstreifen aus extra flexiblem Polyester-Material. Einseitig belegt mit Aluminiumoxid-Partikeln. Ideal für das Konturieren und Polieren aller Restaurationsmaterialien. Länge je Streifen 15 cm.

Körnung	50 Streifen
grob (blau)/ medium (helllila)	100 885
fein (rosa)/ x-fein (weiß)	100 886
1 Pckg.	€ 7,95
	€ 7,20
ab 3 Pckgn. einer Ausführung, je Pckg.	€ 7,60
	€ 6,70

ab **6,70**



Einseitig mit Aluminiumoxid-Partikeln belegt

## M+W select BIO UNIVERSAL TIPS

Biegbare BIO Mikro Applikatoren mit Weizenstroh, beflocht zum Applizieren von Flüssigkeit und Gelen. Länge ca. 10 cm. Umweltfreundlich verpackt in Karton.

Stärke	100 Stck.
regular	100 103
fine	100 104
je Pckg.	€ 6,50
	€ 6,00



**6,-**

**1+1**  
Beim Kauf von 1 Packung M+W Bio Universal Tips fein oder regular ist 1 weitere Packung im Preis enthalten.

## M+W select APPLIKATIONSKANÜLEN

20G, gebogen, schwarz, 11 mm lang, 100 Stck.

098 103	1 Pckg.	€ 28,80
		€ 26,50
ab 3 Pckgn.	je Pckg.	€ 27,80
		€ 25,50
ab 5 Pckgn.	je Pckg.	€ 26,80
		€ 24,50

gebogen, 45°, blau-transparent, 10 mm lang, Lumen Ø 0,7 mm, 25 Stck.

100 102	1 Pckg.	€ 10,80
		€ 9,90
ab 3 Pckgn.	je Pckg.	€ 10,30
		€ 9,50
ab 5 Pckgn.	je Pckg.	€ 9,95
		€ 9,20

gerade/transparent, 0,4 x 18 mm, 100 Stck.

000 189	1 Pckg.	€ 11,95
		€ 10,95
ab 3 Pckgn.	je Pckg.	€ 11,50
		€ 10,50
ab 5 Pckgn.	je Pckg.	€ 10,95
		€ 9,95

Einweg-Applikationskanülen für punktgenaues Applizieren. Für Luer- bzw. Luer Lock-Spritzen.



20G, gebogen      gebogen, 45°      gerade/transparent

BIS ZU **-17%** ab **9,20**

Für alle marktüblichen Kapseln

**16,10**



## M+W select COMPOSITE APPLIKATIONSPISTOLE

Dosierpistole für die Direktapplikation aller marktüblichen Composite-Kapseln (Cavifils, Compules, PLTs usw.). Autoklavierbar bis 121 °C.

400 110 | 1 Pckg. | € 18,90  
€ 16,10

## M+W select HOLZKEILE

**NEU**

Anatomisch geformte Holzkeile für die optimale Gestaltung der Füllung.

Größe / Farbe	100 Stck.
S / orange	500 115
M / weiß	500 116
L / blau	500 117
je Pckg.	€ 7,90
	€ 6,70

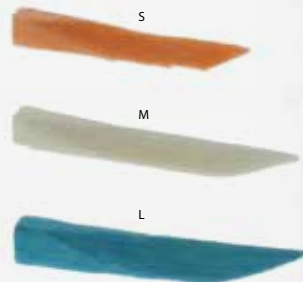

**6,70** **-15%**



## M+W select TOFFLEMIRE MATRIZENBÄNDER

Rostfrei, Packung mit 12 Stck.

Form	dünn, 0,05 mm	extradünn, 0,04 mm
101	859 115	859 119
102	859 116	859 120
103	859 117	859 121
113	859 118	859 122
1 Pckg.	€ 2,60 € 2,30	€ 2,60 € 2,30
ab 10 Pckgn. einer Form/Stärke, je Pckg.	€ 2,40 € 2,10	€ 2,40 € 2,10

ab **2,<sup>10</sup>**

BIS ZU  
**-19%**



Rostfrei



Form 101



Form 102



Form 103



Form 113

## M+W select POLYSTRIP

**NEU**

Breite	15 m im Spender
6 mm	100 196
8 mm	100 197
10 mm	100 198
je Rolle	€ 6,90 € 5,90

Transparentes Polyesterband in einer praktischen Kartonschachtel mit gezackter Klinge für lichthärtende Applikationen. 0,050 mm dick.



## M+W select MATRIZENSPANNER UNIVERSAL

Aus rostfreiem Stahl.

Universal  
600 100 | 1 Stck. | € 13,50  
€ 12,80



**12,<sup>80</sup>**

## M+W select MATRIZENBAND

Für Bandmatrizenspanner.  
Rostfrei, 0,03 mm stark.

Breite	10 m im Spender
5 mm*	100 170
6 mm*	100 171
7 mm	100 172
je Rolle	€ 15,50 € 13,10

\* auch geeignet für SuperMat



**13,<sup>10</sup>**

**-15%**

0,03 mm stark



**M+W select UNIVERSAL TIPS**

Biegbare Miniapplikatoren beflocht zum Applizieren von Flüssigkeiten und Gelen. Länge ca. 10 cm. Verpackt in praktischer Runddose zur hygienischen Entnahme.

Farbe	100 Stck.
weiß (x-fine)	500 517
gelb (fine)	500 516
blau (regular)	500 515
je Pckg.	€ 5,90 € 5,00

**-15%** **5,-**



**M+W select FLEXIBRUSH**

Biegbare Pinsel zum Applizieren von Flüssigkeiten und Gelen (Lacke, Liner, Ätzmittel, Adhäsive). 10,5 cm lang.

Farbe	100 Stck.
medium blau	005 120
medium gelb	005 121
x-fine türkis	005 122
je Pckg.	€ 7,90 € 7,10
ab 5 Pckgn. einer Farbe, je Pckg.	€ 7,40 € 6,90

ab **6,90**



**M+W select PINSELEINSÄTZE / -HALTER**

Pinselhalter, 3 Stck.  
200 165 | 1 Pckg. | € 3,20

Pinseleinsätze, 50 Stck.:

rot	098 110   1 Pckg.   € 5,90 € 5,30
weiß	098 111   1 Pckg.   € 5,90 € 5,30
ab 10 Pckgn.   je Pckg.	€ 5,60 € 5,00

ab **5,-**

BIS ZU **-15%**





## M+W select MICROTIPS

Miniatür-Applikationsspitzen (beflockt), in super Qualität, mit MicroTip-Halter (Kunststoffgriff nicht sterilisierbar), für punktgenaues Applizieren von Flüssigkeiten und Gelen (Lacke, Liner, Ätzmittel, Adhäsive).

Farbe	100 Stck.
rot	098 114
grün	098 115
gelb	098 116
blau	098 117
je Pckg.	€ 5,80 € 5,30
ab 5 Pckgn. einer Farbe, je Pckg.	€ 5,50 € 4,90

### Set:

4 x 100 MicroTIPs in den Farben rot, grün, gelb, blau und 2 MicroTip-Halter  
**098 118** | 1 Pckg. | € 24,90  
 € 23,60

### Halterset:

je 1 MicroTip-Halter in weiß und rot  
**098 119** | 1 Pckg. | € 2,90  
 € 2,50

BIS ZU  
**-16%** ab **4,90**

## M+W select ALGICIT DIMENSION

Bewährtes staubfreies Alginit, bis zu 100 Stunden dimensionsstabil, mit Pfefferminzgeschmack. Ab Herstellungsdatum 5 Jahre haltbar.

### Algicit Dimension:

Abbindeart: normalabbindend, Anmischzeit: ca. 45 Sek.  
 Vorbereitung bis zur Abdrucknahme: 1 Min. 45 Sek.  
 Abbindezeit im Mund: ca. 30 Sek.  
 Abbindezeit gesamt: 2 Min. 15 Sek., Farbe: blau

### Algicit Dimension quick:

Abbindeart: schnellabbindend, Anmischzeit: ca. 45 Sek.  
 Vorbereitung bis zur Abdrucknahme: 1 Min. 30 Sek.  
 Abbindezeit im Mund: ca. 30 Sek.  
 Abbindezeit gesamt: 2 Min., Farbe: blau.

### Algicit Dimension color:

Abbindeart: normalabbindend, Anmischzeit: ca. 45 Sek.  
 Vorbereitung bis zur Abdrucknahme: 1 Min. 45 Sek.  
 Abbindezeit im Mund: ca. 30 Sek.  
 Abbindezeit gesamt: 2 Min. 15 Sek., Farbe: lila über rosa zu weiß

### Algicit Dimension Ortho:

Alginit auf die Bedürfnisse der KFO-Behandlung abgestimmt  
 Abbindeart: schnellhärtend, Anmischzeit: 45 Sek.  
 Vorbereitung bis zur Abdrucknahme: 1 Min. 45 Sek.  
 Abbindezeit im Mund: ca. 30 Sek.  
 Mit Farbumschlagindikator von lila über rosa zu grün

### Bulkpackung, 20 Beutel à 500 g:

Algicit Dimension  
**400 270** | 1 Pckg. | € 179,00  
 € 158,00

Algicit Dimension quick  
**400 274** | 1 Pckg. | € 179,00  
 € 158,00

Algicit Dimension color  
**400 276** | 1 Pckg. | € 179,00  
 € 158,00

ab 2 Pckgn. einer Variante | je Pckg. | € 169,00  
 € 149,00

Algicit Dimension Ortho  
**400 280** | 1 Pckg. | € 154,00  
 € 146,30

### Beutel, 500 g:

Algicit Dimension  
**400 271** | 1 Pckg. | € 10,90  
 € 9,30

Algicit Dimension quick  
**400 275** | 1 Pckg. | € 10,90  
 € 9,30

Algicit Dimension color  
**400 277** | 1 Pckg. | € 10,90  
 € 9,30

Algicit Dimension Ortho  
**400 281** | 1 Pckg. | € 8,90  
 € 8,40

ab **8,40**

BIS ZU  
**-17%**



**7,50**



## M+W select ALGICIT ADHÄSIV

Haftvermittler für Alginate.

15 ml  
**200 281** | 1 Fl. | € 8,70  
 € 7,50

## ALLGEMEINE GESCHÄFTSBEDINGUNGEN

### Garantie

Sie erhalten stets frische Ware. Die in diesem Katalog gelisteten Artikel sind zu 99% lieferbar. Auslaufprodukte jedoch nur solange der Vorrat reicht.

### Preise

Alle angegebenen Preise verstehen sich in € netto, zuzüglich der jeweils landesgültigen MwSt. und sind gültig bis zum 27.09.2024.

### Rabatt

Informationen zu unserem Rabatt-System erhalten Sie unter der Telefonnummer: 0 60 42 / 88 00 88

### Frachtkosten

Frei Haus-Lieferungen bei Bestellungen ab einem Nettowarenwert von € 150,- innerhalb Deutschlands und Österreichs. Unter einem Nettowarenwert von € 150,- berechnen wir die Versandkosten nach tatsächlichem Aufwand.

### Lieferung

Der Versand erfolgt schnellstmöglich per privatem Zustelldienst direkt ab M+W Dental in Büdingen. Lieferungen, auch frei Haus, auf Gefahr des Bestellers. Eventuelle Transportschäden oder Fehllieferungen bitte sofort telefonisch mitteilen.



### Mindestbestellwert

Für Ihre Bestellung bei M+W gibt es keinen Mindestbestellwert. Für Kleinbestellungen mit einem Nettobestellwert unter € 40,- (ohne Versandkosten) berechnen wir einen Mindermengenzuschlag von € 4,90.

### Zahlung

Die Rechnung liegt Ihrer Lieferung bei und ist innerhalb von 10 Tagen ohne Abzug zu bezahlen. Die Ware bleibt bis zur vollständigen Bezahlung Eigentum von M+W Dental.

### Rückgaberecht

Sie haben innerhalb von 14 Tagen ein Rückgaberecht bei originalverpackter Ware. Das Rückgaberecht gilt jedoch nicht für

Medikamente und Sonderbestellungen. Bitte beachten: Ware transportsicher verpacken, Retourenschein belegen und ausreichend frankiert zurücksenden.

### Erfüllungsort

Erfüllungs- und Gerichtsort ist Büdingen.

### Sonstiges

© M+W Dental, Büdingen. Nachdruck aus diesem Katalog, auch auszugsweise, ist ohne Genehmigung nicht gestattet. Irrtümer, Änderungen und Druckfehler vorbehalten. Wir sind bemüht, immer aktuelle Fotos im Katalog abzubilden, die Abbildungen sind jedoch nicht verbindlich.

## M+W select BEFESTIGUNGSZEMENT TEMP NE

Eugenolfreier, selbsthärtender Zement, enthält Calciumhydroxid und Hydroxylapatit. Zur provisorischen Befestigung von Kronen und Brücken. Eine dünne Schicht reicht aus, das Material ermöglicht ausgehärtet eine sichere Befestigung des Provisoriums, zugleich bleibt es elastisch und lässt sich leicht entfernen.

25 g Basis-Paste,  
25 g Katalysator-Paste  
200 145 | 1 Pckg. | € 15,95  
€ 13,95  
ab 3 Pckgn. | je Pckg. | € 15,45  
€ 13,45



ab **13,45**

BIS ZU  
**-16%**



ab **70,60**

## M+W select PONTIFORM AUTOMIX 10:1

Provisorisches K+B Material, methacrylatfrei, zur Fertigung von Kurz- und Langzeit-Provisorien. Hohe Endhärte und Elastizität sowie sehr gute Biege- und Abrasionsfestigkeitswerte, geringer Polymerisationsschrumpfung, eine hohe Farbstabilität und Fluoreszenz sowie eine hervorragende Passgenauigkeit zeichnen das Produkt aus. Durch das 10:1 Mischungsverhältnis wird die Schmier-schicht stark verringert und das Provisorium ist optimal polierbar.

Farbe	50 ml Kartusche, 15 Mischkanülen blau
A2	100 180
A3	100 181
1 Pckg.	€ 78,50 € 74,50
ab 3 Pckgn. einer Farbe, je Pckg.	€ 77,50 € 70,60

## M+W select PONTIFORM AUTOMIX 2

Provisorisches K+B Material mit Fluor im 4:1 Sicherheits-Kartuschen-system. Automatisches Anmischen während der Direktapplikation.

### Vorteile:

- 2-Komponenten-Material auf BIS-Acryl-Basis, methacrylatfrei
- Gute Gewebeerträglichkeit
- Ausgezeichnete Biege- und Abrasionswerte, daher auch für Langzeitprovisorien geeignet
- Kurze Verarbeitungszeit und niedrige Abbinde-temperatur (ca. 38 °C)
- Rasche Abbindezeit bei sehr geringer Polymerisationsschrumpfung
- Optimale Polierbarkeit, hohe Farbstabilität
- Gute Reparaturfähigkeit
- Sehr gutes Preis-/Leistungsverhältnis



## PONTIFORM DIRECT MIX

5 ml Spritze A2, 5 Mischkanülen  
000 290 | 1 Pckg. | € 32,90  
€ 29,90  
ab 3 Pckgn. | je Pckg. | € 31,90  
€ 27,90

BIS ZU  
**-15%**

ab **27,90**

50 ml Kartusche,  
15 Mischkanülen blau:

A2 universal

000 216 | 1 Pckg. | € 69,50  
€ 63,90

A3 universal

000 214 | 1 Pckg. | € 69,50  
€ 63,90

ab 2 Pckgn.  
einer Farbe | je Pckg. | € 68,50  
€ 62,90

ab 5 Pckgn.  
einer Farbe | je Pckg. | € 67,50  
€ 60,90

Mischkanülen, 50 Stck.:

4:1/10:1, blau

000 289 | 1 Pckg. | € 38,50  
€ 36,50

ab 2 Pckgn. | je Pckg. | € 37,50  
€ 34,60

## M+W select BEFESTIGUNGSZEMENT PERMA

Dual-härtender Befestigungszement auf Composite Basis. Hoch röntgenopak, fluorisierend und abrasionsresistent. Für die permanente Befestigung von Wurzelstiften, Inlays, Onlays, Veneers, Keramik- und Compositekronen und Brücken, sowie als Stumpf- und Pfahlbau verwendbar. Bio-kompatibel, frei von BisGMA und TEGDMA.

8 g Automixspritze, 5 Mischkanülen:

A2  
074 919 | 1 Pckg. | € 69,50  
€ 59,90

Semi-transparent  
074 921 | 1 Pckg. | € 69,50  
€ 59,90

Mischkanülen, 10 Stck.  
074 922 | 1 Pckg. | € 6,95  
€ 6,60



**59,90**

## M+W select SIOPLAST BS

### SIOPLAST BS

Schnellabbindendes Bissregistrierungs-  
material mit hoher Endhärte.



2 x 50 ml Kartuschen,  
12 Mischkanülen grün

153 229 | 1 Pckg. | € 39,90  
€ 34,90

ab 2 Pckgn. | je Pckg. | € 37,90  
€ 33,50

### SIOPLAST BS X-HART

Schnellabbindendes Bissregistrierungs-  
material mit extrem hoher Endhärte.



2 x 50 ml Kartuschen,  
12 Mischkanülen grün

153 230 | 1 Pckg. | € 42,60  
€ 37,90

ab 2 Pckgn. | je Pckg. | € 40,90  
€ 35,90

### SIOPLAST BS SCAN

Schnellabbindendes Biss-  
registrierungsmaterial / scanbar.



2 x 50 ml Kartuschen,  
12 Mischkanülen grün

153 235 | 1 Pckg. | € 41,50  
€ 37,50

### SIOPLAST BS KRISTALL

Schwerfließendes, transparentes Bissregistrat auf  
Polyvinylsiloxanbasis, additionsvernetzend. Auch  
geeignet als Kauflächenstempel bei lichterhärtenden  
Compositorestaurationen, als Hilfsmittel zur  
Herstellung provisorischer Veneers sowie als  
Transfermatrix zur Befestigung von Brackets.  
Schwer fließend, Shore A 70.

2 x 50 ml Kartuschen,  
12 Mischkanülen grün

153 236 | 1 Pckg. | € 41,50  
€ 37,50



BIS ZU  
**-16%** ab **33,50**

## M+W select SIOPLAST C

Sehr preiswertes, kondensationsvernetzendes Präzisionsabformmaterial für die Korrekturabform-  
technik in Premium-Qualität, sehr zeichnungsscharf. Darüber hinaus kann das Putty- (Shore A 70)  
und Putty Soft-Material (Shore A 60) für die funktionelle Randgestaltung und für Situations-  
abformungen eingesetzt werden. Das mittelfließende und dünnfließende Korrekturmateri-  
al kann zusätzlich für die Funktionsabformung und Unterfütterungsabformung verwendet werden.  
Das extradünne Korrekturmateri- al eignet sich auch für die Unterfütterungsabformung.



### Dose, 900 ml:

putty Waldbeere

153 207 | 1 Dose | € 29,90  
€ 25,50

putty soft Waldbeere

153 208 | 1 Dose | € 29,90  
€ 25,50

ab 4 Dosen  
einer Variante

| je Dose | € 28,90  
€ 24,50

### Eimer, 10 kg:

putty Waldbeere

153 209 | 1 Eimer | € 113,90  
€ 108,20

### Tube, 150 ml:

mittel Mint

153 210 | 1 Tube | € 14,90  
€ 13,90

dünn Mint

153 211 | 1 Tube | € 14,90  
€ 13,90

extra-dünn Mint

153 212 | 1 Tube | € 14,90  
€ 13,90

ab 4 Tuben  
einer Variante

| je Tube | € 13,90  
€ 12,70

Sioplast C Pastenhärter DBTL-frei,  
60 ml

153 223 | 1 Tube | € 14,20  
€ 13,50

ab 3 Tuben | je Tube | € 13,90  
€ 12,70



**8,10**



## SIOPLAST SILIKON-ADHÄSIV

Haftvermittler für A- und C-Silikone.

10 ml  
200 280 | 1 Fl. | € 9,50  
€ 8,10

BIS ZU  
**-18%** ab **12,70**

## M+W select SIOPLAST A/AS

Elastomerer Präzisionsabformmaterial  
auf Polyvinylsiloxanbasis, additions-  
vernetzend (A-Silikon), in sehr hoher  
Qualität zum günstigen Preis!

### Sioplast A/A 380 putty –

knetbares Vorabformmaterial,  
Orangengeschmack, lieferbar in  
Dosen und in der Vollkartusche  
für 5:1 Mischgeräte.

**Sioplast AS light –**  
dünnfließend für die Korrektur-  
abformung, Doppelmisch-/  
Sandwichttechnik, Minzgeschmack,  
im Sicherheitskartuschensystem.

**Sioplast AS medium –**  
mittelfließend für Korrektur- und  
Fixationsabformung, Minzgeschmack,  
im Sicherheitskartuschensystem.

**Sioplast AS/A 380 mono –**  
mittelfließend für die Einphasen-  
abformung, Minzgeschmack,  
lieferbar in der Vollkartusche  
für 5:1 Mischgeräte und im  
Sicherheitskartuschensystem.

### Sioplast A

(je 450 ml Basis- und Härterpaste,  
2 Messlöffel):

putty

153 220 | 1 Pckg. | € 65,90  
€ 59,90

putty soft

153 221 | 1 Pckg. | € 65,90  
€ 59,90

ab 3 Pckgn.  
einer Variante

| je Pckg. | € 63,90  
€ 55,90

### Sioplast A 380

(2 x 380 ml Kartusche, 1 Fixierring):

putty

237 240 | 1 Pckg. | € 129,90  
€ 123,40

ab 2 Pckgn. | je Pckg. | € 126,90  
€ 116,90

mono

153 281 | 1 Pckg. | € 145,90  
€ 138,60

ab 2 Pckgn. | je Pckg. | € 139,90  
€ 130,90

### Sioplast AS

(2 x 50 ml Kartuschen,  
12 Mischkanülen):

light regular (normalhärtend),

12 Mischkanülen gelb

153 225 | 1 Pckg. | € 32,90  
€ 29,90

light fast (schnellhärtend),

12 Mischkanülen gelb

153 226 | 1 Pckg. | € 32,90  
€ 29,90

medium,

12 Mischkanülen grün

153 227 | 1 Pckg. | € 32,90  
€ 29,90

ab 3 Pckgn.  
einer Variante

| je Pckg. | € 31,90  
€ 28,10

### Sioplast AS mono

6 Mischkanülen grün

153 280 | 1 Pckg. | € 42,60  
€ 38,80

ab 3 Pckgn. | je Pckg. | € 40,90  
€ 36,10

Dynamische Mixing-Tips, 40 Stck.

237 241 | 1 Pckg. | € 49,90  
€ 47,50

Fixierring für Mixing-Tips, 2 Stck.

237 242 | 1 Pckg. | € 10,50  
€ 9,90

Mischpistole 1:1/1:2

237 222 | 1 Pckg. | € 44,90  
€ 38,10



ab **28,10**

**M+W select ANMISCHBECHER CLEAR NEU**

Flexible Silikonbecher zum Anrühren von Alginaten, Gipsen und Einbettmassen.

- grün, 105 x 67 mm  
193 907 | 1 Stck. | € 3,10  
€ 2,60
- orange, 85 x 52 mm  
193 908 | 1 Stck. | € 2,80  
€ 2,39



BIS ZU **-16%**

ab **2,39**

**M+W select GIPS-ANRÜHRBECHER**

Selbstreinigende, flexible Silikonbecher zum Anrühren von Gipsen und Einbettmassen, Farbe: dunkelgrün.

- Gr. 1, mittel, 12 cm Ø, 9 cm hoch  
022 971 | 1 Stck. | € 4,10  
€ 3,50
- Gr. 2, groß, 13 cm Ø, 11 cm hoch  
022 972 | 1 Stck. | € 4,60  
€ 3,90



ab **3,50**

BIS ZU **-15%**

**M+W select DISPENSER**

Dispenser für Sicherheitskartuschen-System.  
Bitte entsprechende Mischungsverhältnisse beachten.

**38,10**

- Mischpistole:  
4:1/10:1  
100 183 | 1 Pckg. | € 44,90  
€ 38,10
- Schieber 4:1  
000 219 | 1 Pckg. | € 9,90  
€ 8,40



ab **11,-**



**M+W select SCHAUMSTOFF-PELLETS**

Als Medikamententräger.

- Größe 1, Ø ca. 4 mm, 3.000 Stck.  
000 521 | 1 Pckg. | € 16,50  
€ 14,00
- Größe 2, Ø ca. 5 mm, 1.000 Stck.  
000 522 | 1 Pckg. | € 13,50  
€ 11,50
- Größe 3, Ø ca. 8 mm, 500 Stck.  
000 523 | 1 Pckg. | € 12,90  
€ 11,00
- keilförmig, 8 x 6 mm, 500 Stck.  
000 542 | 1 Pckg. | € 12,90  
€ 11,00



BIS ZU  
**-20%**

ab **5,<sup>10</sup>**

**M+W select KÄLTESPRAY**

Minzaroma, FCKW-frei, Butan/Propan-Gemisch (brennbar)  
Austrittstemperatur -50 °C.



Dose, 200 ml

000 093 | 1 Dose | € 6,40  
€ 5,80

ab 12 Dosen | je Dose | € 6,10  
€ 5,50

ab 24 Dosen | je Dose | € 5,90  
€ 5,10

**M+W select RETRAKTIONSFÄDEN**

Ungetränkter, gestrickter Retraktionsfaden aus 100% Baumwolle. Spaltet sich beim Einbringen in den Sulcus nicht auf und franst nicht aus. Durch die besondere Strickung, winzige Schlaufen die eine ineinandergreifende Kette ergeben, gewährleisten die Retraktionsfäden eine hervorragende Gewebeverdrängung und eine große Aufnahme an Hemostatika. Fadenlänge: 275 cm, in einer Plastikdose mit integriertem Cutter im Deckel.

Größe	275 cm
000	300 270
00	300 271
0	300 272
1	300 273
2	300 274
1 Pckg.	€ 10,50 € 9,90



Fadenleger:  
rostfrei, Griffdurchmesser 8 mm  
500 205  
1 Stck. | € 10,90  
€ 9,30

**9,<sup>90</sup>**

**M+W select RIM-LOCK**

**PERFORIERT**  
Aus Edelstahl (18/8) mit angeschweißtem Griff, Rand- und Innenbördelung (geschweißt), für alle Sterilisationsarten geeignet.

Satz mit 8 Löffeln:  
je 1 Löffel in allen Größen OK und UK  
022 650 | 1 Satz | € 72,50  
€ 61,50

Form	PERFORIERT
OK S klein, PS 3	022 651
OK M mittel, PS 4	022 652
OK L groß, PS 5	022 653
OK XL extra groß, PS 6	022 654
UK S klein, PI 3	022 655
UK M mittel, PI 4	022 656
UK L groß, PI 5	022 657
UK XL extra groß, PI 6	022 658
partiell links, mittel*	022 680
partiell rechts, mittel**	022 681
je Stck.	€ 10,50 € 8,90

\* (für Quadrant I und III)  
\*\* (für Quadrant II und IV)

**GLATT**  
Aus rostfreiem Edelstahl (18/8), mit Rand und Innenbördelung (geschweißt). Nahezu unbegrenzte Lebensdauer.

Satz mit 10 Löffeln:  
je 1 Löffel in allen Größen OK und UK  
098 650 | 1 Satz | € 89,90  
€ 76,50

Form	GLATT
OK XS extra klein, BS 1	098 651
OK S klein, BS 2	098 652
OK M mittel, BS 2A	098 653
OK L groß, BS 3	098 654
OK XL extra groß, BS 5	098 655
UK XS extra klein, BI 1	098 656
UK S klein, BI 2	098 657
UK M mittel, BI 2A	098 658
UK L groß, BI 3	098 659
UK XL extra groß, BI 5	098 660
partiell links, mittel*	098 661
partiell rechts, mittel**	098 662
je Stck.	€ 10,50 € 8,90

**-15%**

ab **8,<sup>90</sup>**

**PERFORIERT**



**GLATT**



## M+W select MISCHKANÜLEN

Farbe	Mischkanüle 50 Stck.	Mischkanüle NT 50 Stck.
1:1/2:1 gelb	000 287 (1.)	400 285 (7.)
1:1/2:1 grün	000 288 (2.)	400 287 (8.)
1:1/2:1 rosa	000 280 (3.)	400 286 (9.)
1:1/2:1 blau	000 282 (4.)	400 288 (10.)
1:1/2:1 weiß	000 283 (5.)	–
4:1/10:1 blau	000 289 (6.)	–
je Pckg.	€ 38,50 € 36,50	€ 38,50 € 36,50
ab 2 Pckgn. einer Farbe, je Pckg.	€ 37,50 € 34,60	€ 37,50 € 34,60

Geeignet für die Mixpac Kartuschen im S-System 1:1/2:1 bzw. 4:1/10:1 zum Anmischen von Abform-, Bissregistrierungs-, provisorische Kronen & Brücken-, Zementierungs-, Befestigungs- und Stumpfaufbau Materialien.

Die verkürzte Mischkanüle NT ermöglicht einen bis zu 40% geringeren Materialverwurf gegenüber der Standard Mischkanüle.

ab **34,60**



## M+W select INTRAORAL-TIPS

Gelb für Mischkanülen mit gelbfarbigem Verschluss. Transparent für Mischkanülen mit grün-, weiß- und rosa-farbigem Verschluss.

**100 Stck.:**

gelb  
500 201 | 1 Pckg. | € 24,95  
€ 21,95

transparent  
000 285 | 1 Pckg. | € 24,95  
€ 21,95

ab 2 Pckgn.  
einer Farbe | je Pckg. | € 23,95  
€ 20,95



BIS ZU  
**-16%**

ab **20,95**

## M+W select OCCLUSIONSSPRAY PLUS

Punktgenaue Dosierbarkeit durch Metall-Präzisionsprührrohr und Spezialventil. Der Pigmentfilm lässt sich schichtweise aufbauen und zeichnet ab 7 – 10 µm. Sehr feinkörnig. Lässt sich leicht wieder mit Wasser entfernen. Ein Occlusionsspray der Extraklasse mit ozonunschädlichem Treibgas. Farbe grün.

75 ml Dose + Metallprührrohr

000 951 | 1 Dose | € 13,50  
€ 12,80

ab 5 Dosen | je Dose | € 12,50  
€ 11,80



BIS ZU  
**-13%**

ab **11,80**

## M+W select OCCLUSIONSSPRAY

FCRW-frei, mit ozonunschädlichem Treibmittel. Besonders feiner, farb-starker Film. Wachs frei, ohne Lösungsmittel. Auch trockene Modelle werden wieder sauber. Toxikologisch absolut unbedenklich. Ausreichend für ca. 600 Applikationen.

Farbe	75 ml
grün	000 990
rot	000 991
je Dose	€ 9,60 € 9,10
ab 10 Dosen einer Farbe, je Dose	€ 8,99 € 8,50



ab **8,50**

**VERBESSERTE REZEPTUR**



## M+W select ARTIKULATIONSPIPER 40µm

Für die Routine-Kontrolle und Feinprüfung der Occlusion, 22 x 110 mm.

10 Heftchenpackungen à 12 Streifen:

blau  
300 902 | 1 Pckg. | € 8,90  
€ 8,40

rot  
300 903 | 1 Pckg. | € 8,90  
€ 8,40

ab 3 Pckgn. einer Farbe | je Pckg. | € 8,60  
€ 8,00

ab 8,-



## M+W select ARTIKULATIONSPIPER 200µm

Für die grobe occlusale Prüfung beim Einpassen von Kronen, Brücken und Prothesen. Einfache Entnahme der Streifen dank der praktischen Spenderbox.

Spenderbox mit 300 Blatt:

blau  
300 900 | 1 Pckg. | € 13,60  
€ 12,90

rot  
300 901 | 1 Pckg. | € 13,60  
€ 12,90

ab 5 Pckgn. einer Farbe | je Pckg. | € 13,30  
€ 12,30

ab 12,30

## M+W select ARTIKULATIONSPIPERHALTER

Sehr hochwertig verarbeiteter Artikulationspapierhalter aus rostfreiem Edelstahl. Durch die spezielle Fräsung wird auch die dünnste Artikulationsfolie durchgängig festgehalten, kein Wegrutschen der Folie mehr.

Artikulationspapierhalter

000 900 | 1 Stck. | € 11,90  
€ 11,30



11,30

## M+W select KERAMIK-ÄTZGEL

5%ige Fluorwasserstoffsäure zum Ätzen von Keramikrestaurationen. Die Haftung zwischen Keramikoberfläche und Befestigungscompositen wird durch die Herstellung eines retentiven Ätzmusters erhöht. Eine optimale Gel-Konsistenz ermöglicht eine leichte und präzise Applikation.

6 ml  
000 989 | 1 Fl. | € 38,50  
€ 36,40

ab 3 Fl. | je Fl. | € 37,50  
€ 35,40



ab 35,40

## M+W select ORANGE CLEANER

Reinigungsmittel auf Basis von Orangenöl zum Entfernen von Abdruckpasten, Silikonem, Zinkoxid etc. von Flächen und Instrumentarium.

Kunststoffflasche, 250 ml

000 250 | 1 Fl. | € 8,90  
€ 8,00

ab 3 Fl. | je Fl. | € 8,60  
€ 7,60



BIS ZU  
-15%

ab 7,60

## M+W select SILANISIERUNGSLIQUID

M+W Silanisierungsliquid ist ein Oberflächenbehandlungsmittel, das eine beständige chemische Bindung zwischen Metall-Composite, Keramik-Composite und Composite-Composite nach vorheriger Silikatisierung gestattet. Zur Silikatisierung der Oberflächen können gängige Verfahren wie Rocatec von 3M angewandt werden. Das enthaltene Silan ermöglicht eine dauerhafte und randspaltenfreie Verbindung zwischen den genannten Oberflächen.

8 ml  
000 910 | 1 Fl. | € 46,90  
€ 42,20



42,20

## M+W select HÄNDEDESINFEKTION

2-Propanol 70 % (V/V), Bakterizid (inkl. TbB), fungizid, Zul.-Nr. 15999/98/99.  
**Anwendungsbereich:** Lösung zur hygienischen und chirurgischen Händedesinfektion sowie für Kühlumschläge.  
**Art der Anwendung:** Zum Auftragen auf die Haut. Parfüm- und farbstofffrei.  
**Gegenanzeigen:** M+W Händedesinfektion ist nicht zur Desinfektion offener Wunden anzuwenden.  
**Hinweis:** M+W Händedesinfektion wirkt nicht sporenabtötend und ist daher für die Aufbewahrung steriler Instrumente und Spritzen nicht geeignet. Gut verschlossen aufbewahren, alkoholfähig, entzündlich, vor Anwendung elektrischer Geräte gut trocknen lassen, Flammpunkt 24 °C.  
**Einwirkzeiten:** Bakterien und Pilze (Candida albicans): Hygienische Händedesinfektion nach VAH und EN 1500:  
 Konz: 30 sec. Chirurgische Händedesinfektion nach VAH und EN12791:  
 Konz: 5 min. TbB (Tuberkulose) nach EN 14348  
 (hohe Belastung); Konz: 30 sec. Behüllte Viren (z. B. HBV, HIV, HCV):  
 Konz: 15 sec. Noro-Viren gem. EN 14476; Konz: 30 sec.

Spenderflasche, 1 l  
 000 766 | 1 Fl. | € 9,70  
 € 7,70



7,70 -21%



## M+W select WASCHLOTION SOFT

Medizinische Handwaschseife mit Vitaminen und hautfreundlichem pH-Wert. Kein Austrocknen der Hände auch bei häufigem Händewaschen durch rückfettende Wirksubstanzen. Vitamine verleihen der Haut zusätzlich Spannkraft und Pflege. Dermatologisch getestet, angenehm frischer Duft.

Spenderflasche, 500 ml  
 200 745 | 1 Fl. | € 4,40  
 € 3,75

Spenderflasche, 1 l  
 200 746 | 1 Fl. | € 6,95  
 € 5,90

Kanister, 5 l  
 200 748 | 1 Kan. | € 26,90  
 € 22,80



ab 3,75

## M+W select SPRÜHDESINFEKTION ALKOHOLFREI

Aldehyd- und alkoholfreie Sprühdeseinfektion, gebrauchsfertig. Zur schnellen Desinfektion und Reinigung von medizinischem Inventar, Hand- und Winkelstücke und allen Flächen im medizinischen Bereich, die empfindlich auf Alkohol reagieren, wie z. B. Acrylglas und Kunstlederoberflächen. Wirksam gegen HBV, HCV, HIV, Inaktivierung von Rotaviren, bakterizide Wirkung und fungizide Wirkung in 1 Minute. Angenehm leichter Limonenduft. Die 750 ml Sprayflasche ist mit einem Duo Spraykopf ausgestattet. Sie können wie gewohnt spraysen, aber auch umstellen auf die Schaumprühfunktion. Bei dieser Funktion entsteht kein Spraynebel und der Schaum haftet besser auf vertikalen Flächen. VAH gelistet.

750 ml Flasche, mit Schaumprühkopf  
 000 710 | 1 Fl. | € 13,50  
 € 11,50

Kanister, 10 l  
 000 711 | 1 Kan. | € 74,50  
 € 63,30



-15%

ab 11,50



## M+W select SPRÜHDESINFEKTION PLUS

Aldehydfreie Sprüh- und Wischdesinfektion zur Reinigung und Desinfektion von Flächen und medizinischen Gegenständen. Nicht auf alkoholempfindlichen Flächen (z. B. Acrylglas, Polyester) anwenden. Sehr breites Wirkungsspektrum, VAH-gelistet.

Sprühflasche, 1 l, ohne Sprühkopf:  
 Plus

200 727 | 1 Fl. | € 11,50  
 € 9,80

Plus lemon  
 200 729 | 1 Fl. | € 11,50  
 € 9,80

Kanister, 10 l:  
 Plus  
 200 728 | 1 Kan. | € 68,30  
 € 57,90

Plus lemon  
 200 730 | 1 Kan. | € 68,30  
 € 57,90

Plus apple  
 200 732 | 1 Kan. | € 68,30  
 € 57,90



ab 9,80



## M+W select MAXI WIPES

Ungetränkte, weiche Tücher (20 x 30 cm) für die Reinigung von großen Flächen. Die Tücher sind aus einer Mischung von Polyester und Vlies. Die Strukturierung sorgt für eine gleichmäßige Flüssigkeitsaufnahme und Abgabe. Sehr reißfest und fusselfrei. Zur Tränkung empfehlen wir 1 – 1,5 l M+W Sprühdeseinfektion.

150 Blatt  
 100 763 | 1 Rolle | € 15,90  
 € 13,90  
 ab 6 Rollen | je Rolle | € 14,90  
 € 12,90

Quattro Eimer  
 mit Depotdeckel zur Aufbewahrung von getränkten Großformattüchern  
 100 751 | 1 Pckg. | € 8,50



ab 12,90 BIS ZU -19%





## WET WIPES FLOWPACK

Gebrauchsfertige, alkoholreduzierte Desinfektionstücher (25 x 25 cm) für die Schnelldesinfektion von Medizinprodukten und wischbaren Flächen. Hervorragende Materialverträglichkeit. Im praktischen Flowpack zum wieder verschließen. Breites Wirkungsspektrum und schnelle Wirksamkeit. Neutraler Duft.

Flowpack, 80 Tücher

100 717 | 1 Pckg. | € 10,50

Gropa, 6 x 80 Tücher

100 718 | 1 Pckg. | € 46,50  
€ 37,20

Hinweis: Biozidprodukte sicher verwenden.  
Vor Gebrauch stets Kennzeichnung und  
Produktinformationen lesen.

**-20%**

80 Tücher  
ab **6,20**



ab **4,-**

BIS ZU  
**-17%**



## DESINFEKTIONSTÜCHER PLUS

Mit alkoholhaltiger Lösung vorgetränkte Tücher (12 x 20 cm) zur Desinfektion und Reinigung von kleinen Flächen und medizinischen Gegenständen. Angenehme, fusselfreie Tuchqualität. Sehr breites Wirkungsspektrum, VAH-gelistet, aldehydfrei. Nicht auf alkoholempfindlichen Flächen (Acrylglas, Polyester) anwenden.

Dose mit 100 Tüchern:

Plus  
200 735 | 1 Dose | € 5,70  
€ 5,10

Refill mit 100 Tüchern:

Plus  
200 736 | 1 Pckg. | € 4,80  
€ 4,40

Plus lemon  
200 738 | 1 Pckg. | € 4,80  
€ 4,40

Plus apple  
200 740 | 1 Pckg. | € 4,80  
€ 4,40

ab 12 Pckgn.  
einer Sorte | je Pckg. | € 4,40  
€ 4,00



## WET WIPES MAXI

Alkoholfreie, aldehydfreie, gebrauchsfertige Tücher (20 x 30 cm) zur Desinfektion von medizinischem Inventar und medizinischen Flächen in angenehm frischen Duft. Die Tücher sind aus einem wertigen, fusselfreien Vliesmaterial. Die Tränkflüssigkeit verfügt über ein breites Wirkungsspektrum und wirkt bakterizid (inkl. MRSA), levurozid (Candida albicans), tuberkulozid (M. terrae), "begrenzt viruzid" (wirksam gegenüber behüllten Viren wie z. B. HBV, HIV, HCV), wirksam gegenüber Adeno-Viren, Noro-Viren, Rota-Viren. VAH-gelistet.

**36,50**

2 Rollen à 150 Blatt (20 x 30 cm):

AF  
100 766 | 1 Pckg. | € 42,90  
€ 36,50

Quattro Eimer

mit Depotdeckel zur Aufbewahrung  
von getränkten Großformattüchern  
100 751 | 1 Pckg. | € 8,50



## WET WIPES SOFT

Alkoholfreie, aldehydfreie, gebrauchsfertige Tücher zur Desinfektion von medizinischem Inventar und medizinischen Flächen. Die Tücher sind angenehm weich aus einem Polyester/Viskose Mischmaterial und 100% fusselfrei. Die Tränkflüssigkeit verfügt über ein breites Wirkungsspektrum und wirkt bakterizid (inkl. MRSA), levurozid (Candida albicans), tuberkulozid (M. terrae), "begrenzt viruzid" (wirksam gegenüber behüllten Viren wie z. B. HBV, HIV, HCV), wirksam gegenüber Adeno-Viren, Noro-Viren, Rota-Viren. VAH-gelistet.

**36,50**

2 Rollen à 90 Blatt (28 x 30 cm):

AF  
100 755 | 1 Pckg. | € 42,90  
€ 36,50

lemon (Limonenduft)  
100 756 | 1 Pckg. | € 42,90  
€ 36,50

green apple (Apfelduft)  
100 757 | 1 Pckg. | € 42,90  
€ 36,50

Quattro Eimer

mit Depotdeckel zur Aufbewahrung  
von getränkten Großformattüchern  
100 751 | 1 Pckg. | € 8,50



## WET WIPES SOFT ALKOHOLFREI

Alkoholfreie, begrenzt viruzide, gebrauchsfertige Tücher (28 x 30 cm) zur Desinfektion von medizinischem Inventar und medizinischen Flächen. Die Tücher sind angenehm weich aus einem Polyester/Viskose Mischmaterial und 100% fusselfrei. Mit frischem Duft. Die Tränkflüssigkeit verfügt über ein breites Wirkungsspektrum und wirkt bakterizid (inkl. MRSA), levurozid (Candida albicans), tuberkulozid (M. terrae), vollviruzid, wirksam gegenüber Adeno-Viren, Noro-Viren, Rota-Viren. VAH-gelistet.

Biozidprodukte vorsichtig verwenden. Vor Gebrauch  
stets Etikett und Produktinformation lesen.

2 Rollen à 75 Blatt

100 758 | 1 Pckg. | € 42,90  
€ 36,50

Quattro Eimer  
mit Depotdeckel zur Aufbewahrung  
von getränkten Großformattüchern  
100 751 | 1 Pckg. | € 8,50

**36,50**





ab **34,50**

BIS ZU  
**-16%**



**M+W select ULTRASUC SUPER**

Aldehyd-, phenol- und chlorfreies Desinfektions- und Reinigungskonzentrat für dentale Absauganlagen aller Art auf der Basis von Quartären Ammoniumverbindungen (QAVs). Für Anlagen mit und ohne Amalgamscheider. Schaumarm und desodorierend. Entspricht den gesetzlichen Vorschriften zur Arbeitssicherheit nach TRGS 525/540. Wirkungsspektrum: bakterizid (inkl. Tbc), fungizid, begrenzt viruzid (HBV, HCV, HIV), Einwirkzeit nach VAH/DGHM 2% – 5 Min. Farbe: klar.

5 l  
**000 787** | 1 Kan. | **€ 41,00**  
| **€ 36,90**  
ab 3 Kan. | je Kan. | **€ 39,90**  
| **€ 34,50**



ab **22,60**



**M+W select ULTRASUC SUPER CLEANER**

Hochwirksames Zusatzreinigungskonzentrat zur gründlichen Reinigung von Absauganlagen und Amalgamscheidern. Löst hartnäckige Ablagerungen, Verkürstungen, Verschmutzungen durch Eiweiß usw. besonders empfehlenswert bei der Verwendung von Pulverstrahlgeräten, bei der Reinigung von Abflussleitungen, bei problematischem Leitungswasser oder Abwasserleitungen mit ungünstigem Gefälle. Wöchentliche Anwendung 5 – 10%, Einwirkzeit ca. 0,5 – 2 Stunden.

2,5 l  
**100 716** | 1 Fl. | **€ 26,60**  
| **€ 24,60**  
ab 4 Fl. | je Fl. | **€ 25,60**  
| **€ 22,60**



**26,90**



**M+W select SEPTOPRINT KONZENTRAT**

Konzentrat für die Desinfektion von allen gängigen Abformmaterialien wie A-/C-Silikone, Hydrocolloide, Alginate, Polyether sowie Zahnersatz. Besonders ergiebig, mit 1 l Konzentrat können 50 l Desinfektionslösung angesetzt werden. Dabei wirkt Septoprint Konzentrat bakterizid, fungizid, begrenzt viruzid (wirksam gegenüber behüllten Viren wie z. B. HBV, HIV, HCV) bei einer Einwirkzeit von 15 Minuten – 2%. Abformung vor dem Ausgießen mit klarem Wasser abspülen. Farbe grün, mit angenehmem Blumenduft.

Dosierflasche, 1 l  
**100 725** | 1 Fl. | **€ 31,90**  
| **€ 26,90**



ab **44,50**



**M+W select SEPTOPRINT PLUS**

Gebrauchsfertige Lösung zur Desinfektion aller zahnärztlichen Abformmaterialien. Sehr gute Materialverträglichkeit und sehr breites Wirkungsspektrum bei einer Einwirkzeit von nur 1 Minute, VAH-gelistet.

5 l  
**200 725** | 1 Kan. | **€ 52,50**  
| **€ 47,90**  
ab 2 Kan. | je Kan. | **€ 50,90**  
| **€ 44,50**

Dosierpumpe für 2 l, 5 l und 10 l, per Hub 20 ml  
(Schlauch kann entsprechend zugeschnitten werden)  
**000 770** | 1 Stck. | **€ 9,70**



ab **12,50**



**M+W select BOHRERBAD PLUS**

Gebrauchsfertige Lösung zur Desinfektion von zahnärztlichen, rotierenden Instrumenten. Nicht geeignet für Carborundsteine, Polierer, Kunststoff- und Aluminiumteile. Sehr breites Wirkungsspektrum bei kurzer Einwirkzeit von 5 Min., VAH-gelistet.

2 l  
**200 720** | 1 Fl. | **€ 14,90**  
| **€ 13,50**  
ab 2 Fl. | je Fl. | **€ 13,90**  
| **€ 12,50**

5 l  
**200 722** | 1 Kan. | **€ 32,50**  
| **€ 27,60**

10 l  
**200 721** | 1 Kan. | **€ 59,90**  
| **€ 50,90**



ab **30,10**



**M+W select INSTRUMENTENBAD PLUS**

Konzentrat zur Reinigung und Desinfektion von dentalmedizinischen Handinstrumenten und rotierenden Instrumenten. Sehr gute Materialverträglichkeit. Mit Korrosionsschutz. Sehr breites Wirkungsspektrum mit kurzer Einwirkzeit (1,5% 15 Min., 1% 60 Min.), VAH gelistet. Auch für die Anwendung im Ultraschall geeignet, angenehmer Geruch.

2 l  
**200 723** | 1 Fl. | **€ 35,50**  
| **€ 30,10**

10 l  
**200 724** | 1 Kan. | **€ 121,90**  
| **€ 110,90**  
ab 2 Kan. | je Kan. | **€ 118,90**  
| **€ 103,90**



ab **41,90**



## M+W select FLÄCHENDESINFEKTION PLUS

Aldehydfreies Konzentrat zur Reinigung von großen Flächen und Inventar im medizinischen und nicht medizinischen Bereich. Angenehmer, leichter Geruch. Sehr breites Wirkungsspektrum, VAH-gelistet. Nicht als Sprühdeseinfektion und nur gemäß auf dem Etikett angegebenen Konzentrationen verwenden!

5 l  
**200 734** | 1 Kan. | € ~~49,90~~  
 € 44,90  
 ab 2 Kan. | je Kan. | € ~~47,90~~  
 € 41,90



ab **9,30**

## M+W select MUNDSPÜLBECKENREINIGER AF

Gebrauchsfertige Lösung zur gründlichen Reinigung und Desinfektion der Mundspülbecken in praktischer Spritzflasche. Entfernt Blut, Kalk, Rückstände von Plaquefärbemitteln sowie Abformmaterialien und sonstige Rückstände und deckt dabei ein umfassendes Wirkungsspektrum gegen Bakterien und Pilze ab.

750 ml  
**100 732** | 1 Fl. | € ~~10,90~~  
 € 9,90  
 ab 6 Fl. | je Fl. | € ~~9,90~~  
 € 9,30

## M+W select UNIVERSALSPRAY

Pflegespray für Turbinen-, Hand- und Winkelstücke.

500 ml  
**037 712** | 1 Dose | € ~~18,90~~  
 € 16,90  
 ab 6 Dosen | je Dose | € ~~18,30~~  
 € 15,90

Universaladapter (1.):  
 für Intramatic-Anschluss aus Metall, autoklavierbar bis 134 °C  
**100 704** | 1 Stck. | € ~~7,80~~  
 € 6,80

Adapter Z (2.):  
 Zusatzadapter für Winkelstückköpfe aus Kunststoff

**100 705** | 1 Stck. | € ~~3,60~~  
 € 3,20

Turbinenadapter (3.):  
 für W&H-Turbinen, aus Metall, autoklavierbar bis 134 °C

**100 706** | 1 Stck. | € ~~7,80~~  
 € 6,80

Turbinenadapter (4.):  
 für KaVo-Turbinen (Multiflex-Anschluss) aus Metall, autoklavierbar bis 134 °C

**100 707** | 1 Stck. | € ~~7,80~~  
 € 6,80



ab **15,90**

BIS ZU **-16%**

## M+W select TRAY CLEANER

Der M+W Tray Cleaner ist ein Wirkstoffkonzentrat zur schonenden Reinigung von Abformlöffeln und Instrumenten. Der Spezialreiniger löst sehr schnell Reste von Alginaten, Zinkoxid-Eugenol, Carboxylat- und Phosphatzementen, Gipsen sowie thermoplastischen Abformmassen und Wachsen. Auch Abform-Adhäsive werden mit abgelöst. Anwendung 5 – 10%ig, kann bei sehr starker Verschmutzung auch als Konzentrat pur verwendet werden. Die Lösung kann auch im Ultraschallbad eingesetzt werden. Der Spezialreiniger ist für nicht-rostende Gegenstände geeignet. Chrom-Nickel- und Aluminiumteile sollten nicht gemeinsam gereinigt werden.

Dosierflasche, 1 l  
**100 700** | 1 Fl. | € ~~21,50~~  
 € 20,40

Kanister, 5 l  
**100 701** | 1 Kan. | € ~~79,90~~  
 € 75,90



ab **20,40**

## M+W select T-ÖLSPRAY

Zur Pflege von Sirona Hand- und Winkelstücken sowie Turbinen.

250 ml  
**100 703** | 1 Dose | € ~~22,50~~  
 € 19,90  
 ab 6 Dosen | je Dose | € ~~21,90~~  
 € 18,90

BIS ZU **-16%**

ab **18,90**



## M+W select UNIVERSAL ARMHEBELSPENDER

Universeller Desinfektionsmittel- und Seifenspender für 500 ml und 1 l. Stabiler Armhebel für einfaches und sicheres Betätigen mittels Ellenbogen, abschließbare Verschlussplatte und austauschbare Pumpe für noch mehr Sicherheit bei der täglichen Hygiene. Die Dosiermengen sind flexibel einstellbar.

Maße: H 31 x B 10 x T 9 cm  
(Tiefe inkl. Armhebel 22 cm)  
Im Lieferumfang ist eine Leerflasche enthalten.  
Tropfschale ist optional erhältlich –  
bei Wunsch bitte separat bestellen.

400 523 | 1 Stck. | € 51,90  
€ 48,90

Tropfschale  
400 521 | 1 Stck. | € 11,90

Ersatzpumpe NEU  
400 524 | 1 Stck. | € 8,30



48,90

## M+W select SCHUTZMANTEL

Flüssigkeitsabweisender Schutzkittel aus Vlies-Material. Mit Taillengürtel, Bändchen im Nacken und Strickbündchen, Länge: 120 cm. Farbe: blau.

unsteril, 10 Stck.  
400 553 | 1 Pckg. | € 19,50  
€ 16,90

steril, 1 Stck.  
400 554 | 1 Stck. | € 3,50  
€ 3,20

ab 10 Stck. | je Stck. | € 2,95  
€ 2,70

1+1

Beim Kauf von 1 Packung  
M+W Schutzmantel unsteril  
oder steril bekommen Sie  
1 weitere Packung gratis dazu.



BIS ZU  
-23%

ab 2,70

## M+W select NITRIL ARBEITSHANDSCHUH

Größe	1 Paar
S	400 705
M	400 706
1 Pckg.	€ 3,60 € 3,20
ab 5 Pckgn. einer Größe, je Pckg.	€ 3,20 € 2,90

Flockgefütterter Nitril Arbeitshandschuh für den Schutz im sterilen Bereich während der Instrumentenaufbereitung. Der lange Schaft schützt Hände und Arme. Paarweise verpackt.

ab 2,90



## M+W select EINWEGFILTER

Einwegfilter für Separierautomatik und Selektivanlagen. Der Filter ist komplett aus Kunststoff mit engmaschiger und sehr guter Filterwirkung. Universell für Absauganlagen einsetzbar.

gelb, 12 Stck.  
100 562 | 1 Pckg. | € 23,90  
€ 21,90  
ab 3 Pckgn. | je Pckg. | € 22,50  
€ 20,30

ab 20,30



## M+W select HARTPAPIER-BECHER

Umweltfreundliche Alternative zu Bechern aus Plastik. Mundspülbecher aus Hartpapier mit PE-Beschichtung. Deutlich formstabiler als herkömmliche Plastik-Einwegbecher. Fassungsvermögen: 180 ml. Farbe: weiß.

1.000 Stck.  
400 500 | 1 Karton | € 53,90  
€ 49,90



49,90



## MUNDSPÜLBECHER

Farbintensiver und grifftabler Polypropylen-Mundspülbecher.  
Für alle handelsüblichen, manuellen Spender geeignet.  
Fassungsvermögen: ca. 180 ml, Ø oben: 70 mm, Höhe: 83 mm.

### PREMIUMQUALITÄT!

ab **25,50**

Farbe	1.000 Stck.	3.000 Stck.
weiß (1.)	700 560	700 540
dunkelblau (2.)	700 561	700 541
cedro (3.)	700 562	700 542
gelb (4.)	700 563	700 543
orange (5.)	700 564	700 544
lila (6.)	700 565	700 545
hellblau (7.)	700 566	700 546
weinrot (8.)	700 567	700 547
schwarz (9.)	700 568	700 548
6 Farben sortiert*	700 569	700 549
1 Karton	€ 29,90 € 26,90	€ 68,90 € 65,50
ab 2 Kartons einer Farbe/ Ausführung, je Karton	€ 28,90 € 25,50	€ 66,90 € 62,00



\* orange, gelb, dunkelblau, lila, cedro, hellblau



## CHIRURGISCHE ABSAUGKANÜLE

Sterile, einzeln verpackte chirurgische Absaugkanüle mit einer Ansaugöffnung von 2,5 mm. Inklusive Doppeladapter von 11 auf 16 mm Ø.

20 Kanülen, 1 Doppeladapter  
 059 528 | 1 Pckg. | € 18,50  
 € 16,50  
 ab 5 Pckgn. | je Pckg. | € 16,90  
 € 15,50



BIS ZU **-16%** ab **15,50**



## EINMALSPICHELZIEHER

Flexibler Einmalspichelzieher mit abnehmbarer Kappe. Länge 12,5 cm.

Farbe	1.000 Stck.
blau	059 502
grün	059 503
pink	059 504
gelb	059 505
orange	059 509
lime <b>NEU</b>	459 576
iceblau <b>NEU</b>	459 577
1 Karton	€ 36,90 € 32,90
ab 2 Kartons einer Farbe, je Karton	€ 34,90 € 30,90



100 Stck.:  
 weiß  
 059 500 | 1 Pckg. | € 3,90  
 € 3,50  
 glasklar  
 059 501 | 1 Pckg. | € 3,90  
 € 3,50  
 ab 10 Pckgn. sortiert | je Pckg. | € 3,70  
 € 3,30  
 ab 20 Pckgn. sortiert | je Pckg. | € 3,50  
 € 3,10

BIS ZU **-21%** ab **3,10**



**NEUE FARBEN!**

## M+W select PREMIUM POLYMER HANDSCHUHE

Hochwertiger, puderfreier Latex-Untersuchungshandschuh mit mikrogerauten Fingerspitzen für sicheren Halt der Instrumente auch im feuchten Milieu. Gleichzeitig sehr gutes Tastgefühl. Für leichteres An- und Ausziehen ist die Innenseite mit einer speziellen Polymerschicht überzogen. Eine Chlorierung und mehrfaches Auswaschen verhindern das Allergierisiko und beugen Hautirritationen vor. AQL 1,5, hergestellt gem. EN 455, Farbe weiß.

Größe	100 Stck.
5-6, extraklein	100 505
6-7, klein	100 506
7-8, mittel	100 507
8-9, groß	100 508
9-10, extragroß	100 509
1 Pckg.	€ 9,90
ab 10 Pckgn. einer Größe, je Pckg.	€ 8,90



ab 8,90

## M+W select COLORGLOVE

Puderfreier Latex-Untersuchungshandschuh mit mikrogerauter Oberfläche und Rollrand in vielen frischen Farben. Sehr gutes Tastgefühl und hohe Elastizität. AQL 1,5, EN 455.

Größe	kobaltblau	fuchsia
	100 Stck.	100 Stck.
extraklein	500 560	500 571
klein	500 561	500 572
mittel	500 562	500 573
groß	500 563	-
1 Pckg.	€ 9,90	€ 9,90
ab 10 Pckgn. einer Größe, je Pckg.	€ 8,90	€ 8,90



ab 8,90

## M+W select PREMIUM LATEX HANDSCHUHE

Hochwertiger, puderfreier Latex-Untersuchungshandschuh mit extrem gutem Tastgefühl, da nicht mikrogeraut. Die doppelte Chlorierung und mehrfaches Auswaschen des Handschuhes verhindern das Allergierisiko und beugen Hautirritationen vor. AQL 1,5, hergestellt gem. EN 455, Farbe weiß.

Größe	100 Stck.
extraklein	100 516
klein	100 517
mittel	100 518
groß	100 519
extragroß	100 520
1 Pckg.	€ 9,90
ab 10 Pckgn. einer Größe, je Pckg.	€ 8,90



ab 8,90



## M+W select LATEX-HANDSCHUHE LEICHT GEPUDERT

Unsteriler, leicht gepudertes Latex-Handschuh, AQL 1,5. Hoher Tragekomfort, besonders dünn, aber reißfest.

Größe	100 Stck.
klein	300 581
mittel	300 582
groß	300 583
1 Pckg.	€ 7,50
ab 10 Pckgn. einer Größe, je Pckg.	€ 6,50



ab 6,50



## M+W select PREMIUM VINYL HANDSCHUHE

Größe	100 Stck.
6-7, klein	000 535
7-8, mittel	000 536
8-9, groß	000 537
1 Pckg.	€ 5,90
ab 10 Pckgn. einer Größe, je Pckg.	€ 4,90

Unsteriler, puderfreier Vinyl-Handschuh, AQL 1,5, frei von allergenen Proteinen, gute Passform.



ab 4,90





## PREMIUM NITRIL HANDSCHUHE

Hochwertiger, puderfreier Nitril-Untersuchungshandschuh mit mikrogerauten Fingerspitzen für sicheren Halt der Instrumente auch im feuchten Milieu. Gleichzeitig sehr gutes Tastgefühl. Die Herstellung dieser Premium Handschuhe erfolgt mit vielen manuellen Arbeitsschritten. Dies gewährt zusätzlich eine höhere Qualität als bei Handschuhen aus rein maschineller Fertigung. Doppelte Chlorierung und mehrfaches Auswaschen verhindern das Allergierisiko und beugen Hautirritationen vor. AQL 1.5, hergestellt gem. EN 455.

Größe	weiß
	100 Stck.
extraklein	200 524
klein	200 525
mittel	200 526
groß	200 527
1 Pckg.	€ 8,90
ab 10 Pckgn. einer Größe, je Pckg.	€ 7,90



ab **7,90**



## NITRIL HANDSCHUHE

Puderfreier Nitril-Untersuchungshandschuh mit mikrogerauten Fingerspitzen in vielen frischen Farben. AQL 1.5, hergestellt gem. EN 455. Auch als Chemikalienschutzhandschuh gem. EN 374 zugelassen.

Größe	natur	saphir	violett	cobalt	magenta
	100 Stck.	100 Stck.	100 Stck.	100 Stck.	100 Stck.
extraklein	600 501	-	-	-	-
klein	600 502	600 507	400 531	600 526	-
mittel	600 503	600 508	400 532	600 527	-
groß	600 504	600 509	400 533	600 528	600 553
1 Pckg.	€ 5,90	€ 6,90	€ 6,90	€ 6,90	€ 6,90
ab 10 Pckgn. einer Größe, je Pckg.	€ 4,90	€ 5,90	€ 5,90	€ 5,90	€ 5,90



ab **4,90**



## COLORMASK

- 3-lagiger Mundschutz Typ IIR
- Glasfaserfreies Filtermedium
- Nickelfreier Nasenbügel
- Filterleistung > 98%
- Hergestellt nach EN 14683
- Hautfreundliche und latexfreie Gummibänder

Farbe	mit Gummibändern 50 Stck.	zum Binden 50 Stck.
weiß	700 570	700 530
grün	700 571	700 534
blau	700 572	700 531
lila	700 573	700 533
pink	700 574	700 532
hellgrün	700 575	700 585
je Pckg.	€ 6,45	€ 6,45
ab 10 Pckgn. einer Variante, je Pckg.	€ 5,95	€ 5,95
ab 20 Pckgn. einer Variante, je Pckg.	€ 5,45	€ 5,45



Maskenhalter

500 549	1 Stck.	€ 2,50
		€ 2,10
ab 10 Stck.	je Stck.	€ 1,95
		€ 1,75

MIT GUMMIBÄNDERN

ZUM BINDEN



ab **5,45**





## NORMTRAY-EINLAGEN / SCHWEBETISCHAUFLAGEN

Farbe	NORMTRAY-EINLAGEN	SCHWEBETISCH-AUFLAGEN
	18 x 28 cm, 250 Stck.	28 x 36 cm, 250 Stck.
weiß	098 530	500 535
gelb	098 512	500 540
orange	098 552	500 537
rosa	198 534	500 536
lila	198 533	500 538
hellgrün	300 585	500 541
grün	098 507	500 539
hellblau	098 508	500 543
dunkelblau	300 586	500 542
1 Pckg.	€ 6,40 € 5,95	€ 12,90 € 11,90
ab 3 Pckgn. einer Farbe, je Pckg.	-	€ 12,60 € 11,10
ab 10 Pckgn. einer Farbe, je Pckg.	€ 6,20 € 5,70	-
ab 20 Pckgn. einer Farbe, je Pckg.	€ 5,95 € 5,50	-

ab **5,50**

**BIS ZU -14%**

## M&W select PLASTIJECT

Patientenumhang aus Polyethylenfolie, auf Rolle, 53 x 75,3 cm.

Farbe	200 Stck.
weiß	048 505
blau	048 507
grün	048 509
1 Pckg.	€ 19,50 € 17,50
ab 3 Pckgn. einer Farbe, je Pckg.	€ 18,95 € 16,95

ab **16,95**



## M&W select PLASTIJECT PLUS



80 Stck.

weiß	075 555
grün	075 560
blau	075 556
gelb	075 561
orange	075 562
lila	075 563
rosa	075 564
1 Pckg.	€ 16,95 € 15,10
ab 3 Pckgn. einer Farbe, je Pckg.	€ 16,50 € 14,20

Patientenumhang aus dünner PE-Folie mit saugstarker Zellstoffauflage, perforiert, auf Rolle, mit Bändern zum Binden, 53 x 61 cm.

ab **14,20**

**BIS ZU -16%**



## M&W select KOPFSCHUTZTASCHEN

Kopfstützenschoner aus einer Lage Papier und einer Lage PE-Folie für einen hygienischen und sicheren Schutz der Behandlungseinheit. Universelle Größe, 25 x 33 cm, somit passend für alle gängigen Behandlungseinheiten.

Farbe	500 Stck.
weiß	700 555
hellblau	700 556
lila	700 557
cedro	700 558
capri dunkelblau	700 559
1 Pckg.	€ 42,90 € 38,50



**38,50**



**M+W select** **PROFESSIONAL TOWELS**

Patientenservietten bestehend aus einer Schicht Polyethylenfolie und spezieller Zellulose. Für eine hygienische und einfachere Aufbewahrung zu je 50 Stck. in einer Folie verpackt, 45 x 33 cm.

Farbe	10 x 50 Stck.
weiß	085 500
dunkelblau	085 502
orange	085 503
grün	085 504
lila	085 505
rosa	085 506
gelb	085 507
1 Karton	€ 24,90 € 22,90
ab 3 Kartons einer Farbe, je Karton	€ 23,90 € 21,10

ab **21,10**

**M+W select** **SERVIETTENHALTER**

Farbenfrohe Serviettenhalter mit erhöhtem Tragekomfort für den Patienten durch Verstärkung im Nackenbereich. Länge ca. 48 cm, autoklavierbar bis 121 °C.

Farbe	
hellblau	700 595
gelb	700 594
orange	700 597
grün	700 590
rosa	700 592
lila	700 591
dunkelblau	700 593
limone	700 596
1 Stck.	€ 3,90 € 3,50
ab 5 Stck. einer Farbe, je Stck.	€ 3,50 € 3,30

ab **3,30**

**M+W select** **NASSKREPPSERVIETTEN**

Im Spenderkarton, 34 x 38 cm. Mit hoher Grammaturn, dadurch hochsaugfähig und nassfest. Farbe: weiß.

1.000 Stck.  
**098 513**

1 Pckg. | € 33,90  
€ 32,50

ab 6 Pckgn.  
1 Pckg. | € 31,90  
€ 30,50

ab **30,50**

**M+W select** **PATIENTENTERMINBUCH**

Ringlochbindung, 2 Spalten pro Tag, wochentags 7.00 – 20.30 Uhr, samstags 7.00 – 13.30 Uhr, viertelstündliche Unterteilung, viele Infos (Monatsvorschau, Postgebühren, Urlaubsplaner etc.). Format H 31 x B 33 cm – mit Spalten für 2 Behandler.

**19,90**

Praxisbuch 2025  
002 025  
1 Stck. | € 19,90

**M+W select** ZELLSTOFF-TUPFER

4 x 5 cm, passend für Pur-Zellin-Box und Askina Brauncel Spender.

2 Rollen à 500 Stck.

400 569 | 1 Pckg. | € 5,25  
€ 4,65

ab 6 Pckgn. | je Pckg. | € 4,95  
€ 4,30

ab 10 Pckgn. | je Pckg. | € 4,65  
€ 4,00

ab 4,-

BIS ZU  
**-24%**



**M+W select** WATTEROLLENSPENDER

Zur hygienischen Aufbewahrung und Entnahme von Watterollen. Innenmaße (B x H x T): 43 x 85 x 95 mm.

weiß

063 513 | 1 Stck. | € 15,50  
€ 13,20

gelb

063 531 | 1 Stck. | € 15,50  
€ 13,20

blau

063 532 | 1 Stck. | € 15,50  
€ 13,20

13,20

**-15%**



**M+W select** WATTEROLLEN MIT ZELLSTOFF

Hochsaugfähige, fusselreife Watterollen aus Baumwolle mit Viskosefasern. Durch die zusätzlichen Viskosefasern sind die Watterollen sehr formstabil. Die weiche Oberfläche aus reiner Baumwolle sorgt für erhöhten Patientenkomfort. Länge 38 mm, hygienisch im Polybeutel verpackt.



Größe / Ø	300 g
1 / 0,8 cm	500 530
2 / 1,0 cm	500 531
3 / 1,2 cm	500 532
4 / 1,4 cm	500 533
1 Pckg.	€ 6,70 € 6,30
ab 10 Pckgn. einer Größe, je Pckg.	€ 6,40 € 6,10
ab 20 Pckgn. einer Größe, je Pckg.	€ 6,10 € 5,90

ab 5,90

**M+W select** MULLTUPFER

Neue Mulltupfer aus 100% Baumwolle zur Wundversorgung, schnell saugend, fädchenfrei. Steril verpackt in umweltfreundlicher, stabiler Kartonage.

Erbse, 500 Stck.

400 574 | 1 Pckg. | € 18,90  
€ 17,90

Haselnuss, 500 Stck.

400 575 | 1 Pckg. | € 21,50  
€ 20,40

Walnuss, 500 Stck.

400 576 | 1 Pckg. | € 28,50  
€ 26,90

Pflaume, 300 Stck.

400 577 | 1 Pckg. | € 28,90  
€ 27,40

Hühnerei, 150 Stck.

400 578 | 1 Pckg. | € 28,50  
€ 26,90

ab 17,90

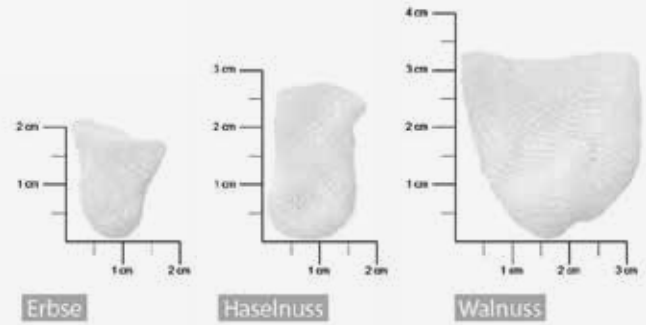

ab 8,20

**M+W select** WATTEKÜGELCHEN

Hergestellt aus 100% Baumwolle, chlorfrei gebleicht, unsteril. Hygienische Aufbewahrung in stabiler Kunststoffdose mit Entnahmestern.

Größe 1, 3 mm, 2,5 g

400 570 | 1 Pckg. | € 9,70  
€ 9,20

Größe 2, 4 mm, 4 g

400 571 | 1 Pckg. | € 11,30  
€ 10,70

Größe 3, 5,5 mm, 4 g

400 572 | 1 Pckg. | € 8,65  
€ 8,20

Größe 4, 7 mm, 10 g

400 573 | 1 Pckg. | € 9,30  
€ 8,80

## M+W select EDELSTAHL ASPIRATIONSSPRITZE

Zylinder-Ampullen-Spritze für die Infiltrations- oder Leitungsanästhesie komplett gefertigt aus Edelstahl. Daher problemlos für die Aufbereitung im Thermodesinfektor geeignet. Sichere Aspiration durch 3 Aspirationshaken, passend für 1,8 ml Zylinderampullen. Deutsches Erzeugnis.

100 699 | 1 Stck. | € 83,50  
€ 69,90



69,90 -16%

## M+W select INJEKTIONSSPRITZE INTRA

Injektionspritze aus rostfreiem Stahl für die intraligamentäre Anästhesie, verwendbar mit 1,8 ml Zylinderampullen. Spritze mit abgewinkeltem Vorderteil.

Injektionspritze Intra mit Berstschutz  
300 670 | 1 Stck. | € 97,00  
€ 81,00



81,- -16%

## M+W select INJEKTIONSSPRITZE INTRA GUN

Zylinderampullenspritze für die intraligamentäre Anästhesie. Verwendbar mit 1,8 ml Zylinderampullen.

Berstschutz  
300 673 | 1 Stck. | € 5,40

Injektionspritze Intra Gun mit Berstschutz  
300 672 | 1 Stck. | € 99,00  
€ 83,00



83,- -16%

## M+W select NAHTMATERIAL (12 einzeln steril verpackte Nadel-Faden-Kombinationen)

### POLYESTER

Geflochtenes Nahtmaterial aus Polyester, Silikon beschichtet, nicht resorbierbar.

Größe/Form	12 Stck.
DS-16, USP 4/0, grün, 3/8 Kreis, schneidend, 75 cm	500 625
HRT-18, USP 4/0 grün, 1/2 Kreis, Rundkörper, 75 cm	500 626
HS-17, USP 4/0, grün, 1/2 Kreis, schneidend, 45 cm	500 627
HR-17, USP 4/0, 1/2 Kreis, Rundkörper, 75 cm	500 628
HRT-17, USP 4/0, 1/2 Kreis, Rundkörper, 75 cm	500 629
je Pckg.	€ 21,90 € 19,70

### NYLON

Monofiles Nahtmaterial aus Nylon, nicht resorbierbar.

Größe/Form	12 Stck.
DS-16, USP 5/0, schwarz, 3/8 Kreis, schneidend, 75 cm	500 620
DS-19, USP 4/0, blau, 3/8 Kreis, schneidend, 45 cm	500 621
HS-15, USP 4/0, blau, 1/2 Kreis, schneidend, 45 cm	500 622
DS-16, USP 5/0, schwarz, 3/8 Kreis, schneidend, 45 cm	500 623
je Pckg.	€ 21,90 € 19,70



### SEIDE

Geflochtenes Nahtmaterial aus Seide, gewachst, nicht resorbierbar.

Größe/Form	12 Stck.
HR-17, USP 3/0, schwarz, 1/2 Kreis, Rundkörper, 75 cm	500 630
HS-17, USP 3/0, schwarz, 1/2 Kreis, schneidend, 75 cm	500 631
DS-19, USP 4/0 schwarz, 3/8 Kreis, schneidend, 75 cm	500 632
HS-17, USP 4/0, schwarz, 1/2 Kreis, schneidend, 75 cm	500 633
DS-16, USP 5/0, schwarz, 3/8 Kreis, schneidend, 75 cm	500 634
DS-16, USP 4/0 schwarz, 3/8 Kreis, schneidend, 75 cm	500 635
je Pckg.	€ 21,90 € 19,70

Größe/Form	12 Stck.
DS-19, USP 3/0, 3/8 Kreis, schneidend, 75 cm	500 636
GR-22, USP 4/0, Gerade, Rundkörper, 50 cm	500 637
HR-15, USP 4/0, 1/2 Kreis, Rundkörper, 75 cm	500 638
HR-20, USP 3/0, 1/2 Kreis, Rundkörper, 75 cm	500 639
HR-25, USP 2/0, 1/2 Kreis, Rundkörper, 75 cm	500 670
HRT-18, USP 3/0, 1/2 Kreis, Rundkörper, 75 cm	500 671
HS-23, USP 2/0, 1/2 Kreis, schneidend, 75 cm	500 674
HS-23, USP 3/0, 1/2 Kreis, schneidend, 75 cm	500 675
je Pckg.	€ 21,90 € 19,70

19,70



ab 7,80

## M+W select EINMALINJEKTIONSKANÜLEN

Für Zylinderampullen-Spritzen. Ein spezieller Facettenschliff sorgt für eine schmerzarme Punktion. Steril.

Größe/Farbe	100 Stck.
G 25 long = 0,5 x 42 mm, rot	200 580
G 27 long = 0,4 x 42 mm, gelb	200 582
G 27 short = 0,4 x 25 mm, gelb	200 583
<b>Für die intraligamentäre Anästhesie:</b>	
G 30 short = 0,3 x 25 mm, grün	200 584
G 30 x-short = 0,3 x 13 mm, grün	200 585
je Pckg.	€ 9,30 € 8,30
ab 10 Pckgn. einer Größe, je Pckg.	€ 8,75 € 7,80



ab 3,10

BIS ZU -18%

## M+W select INJEKTIONSKANÜLEN LUER

Sterile Einmalkanülen für Luer- und Luer Lock-Spritzen (nicht für Zylinderampullen-Spritzen geeignet).

Größe/Farbe	100 Stck.
25 short, 0,5 x 25 mm, orange	300 595
25 long, 0,5 x 40 mm, orange	300 596
27 short, 0,4 x 25 mm, grau	300 597
27 long, 0,4 x 38 mm, grau	300 598
je Pckg.	€ 3,80 € 3,40
ab 10 Pckgn. einer Größe, je Pckg.	€ 3,40 € 3,10



## M+W select PINZETTEN

Aus rostfreiem Edelstahl mit gerieferter Spitze, 1a-Qualität.

BIS ZU **-18%** ab **6,20**

### Pinzette London College:

15 cm, matt

098 636 | 1 Stck. | € 7,60  
€ 6,95

15 cm, hochglanzpoliert

098 646 | 1 Stck. | € 7,60  
€ 6,95

### Pinzette Meriam:

15 cm, matt

098 628 | 1 Stck. | € 7,60  
€ 6,95

### Pinzette Perry:

13 cm, matt

098 629 | 1 Stck. | € 7,60  
€ 6,95

ab 10 Stck. einer Ausführung

| je Stck. | € 7,30  
€ 6,60

ab 20 Stck. einer Ausführung

| je Stck. | € 6,95  
€ 6,20



London College, matt



Meriam, matt



Perry, matt



## M+W select HALSTED-MOSQUITO KLEMMME

Arterienklemme, rostfrei.

13 cm gerade

500 665 | 1 Stck. | € 9,50  
€ 8,10

13 cm gebogen

500 666 | 1 Stck. | € 9,50  
€ 8,10



**8,10**

## M+W select ZAHNFLEISCHSCHERE IRIS

Rostfrei.

gerade, 11,5 cm

500 662 | 1 Stck. | € 8,90  
€ 7,50

gebogen, 11,5 cm

500 663 | 1 Stck. | € 8,90  
€ 7,50



**-16%** **7,50**

## M+W select ZAHNFLEISCHSCHERE

Zahnfleisch-Schere nach Goldmann-Fox, 13 cm, gebogen.

300 669 | 1 Stck. | € 14,90  
€ 12,60



**12,60**

## M+W select NADELHALTER MATHIEU

Rostfreier Stahl.

14 cm

300 675 | 1 Stck. | € 45,90  
€ 39,00

17 cm

300 676 | 1 Stck. | € 49,50  
€ 42,00



**-15%** ab **39,-**

## M+W select SKALPELLGRIFF **NEU**

Skalpellgriff aus rostfreiem Stahl mit Rundgriff.

600 613 | 1 Stck. | € 16,50  
€ 14,00



**-15%** **14,-**

## M+W select SKALPELLGRIFF Nr. 3

Edelstahl.

200 669 | 1 Stck. | € 6,90  
€ 5,80



**-16%** **5,80**

## M+W select ANATOMISCHE/ CHIRURGISCHE PINZETTE

Pinzetten aus rostfreiem Stahl, gerade, 14 cm.

Anatomische  
Pinzette, 14 cm  
300 665  
1 Stck. | € 8,25  
€ 6,90

Chirurgische  
Pinzette, 14 cm  
300 666  
1 Stck. | € 9,85  
€ 8,30



Anatomische Pinzette

Chirurgische Pinzette

BIS ZU  
**-16%**

ab **6,90**

## M+W select MUNDSPIEGELGRIFF COLOR

Der ergonomische und leichte Griff (7 g) aus farbbeständigem Kunststoff liegt gut in der Hand und ermöglicht ein ermüdungsfreies Arbeiten. Sterilisierbar bis 134 °C.

schwarz	181 610
blau	181 611
grün	181 612
rot	181 613
weiß	181 614
mint	181 615
rosa	181 616
flieder	181 617
1 Stck.	€ 5,20 € 4,90
ab 10 Stck. einer Farbe, je Stck.	€ 4,90 € 4,40



ab **4,40**

## M+W select MUNDSPIEGELGRIFFE

6-Kant, rostfreier Edelstahl,  
hohl (1.)  
081 626 | 1 Stck. | € 5,20  
€ 4,90  
ab 20 Stck. | je Stck. | € 4,90  
€ 4,20

8-Kant, rostfrei, massiv (2.)  
040 640 | 1 Stck. | € 3,30  
€ 2,90  
ab 10 Stck. | je Stck. | € 3,10  
€ 2,70

Fingerform, rostfrei, hohl (3.)  
000 677 | 1 Stck. | € 10,90  
€ 9,50  
ab 10 Stck. | je Stck. | € 10,50  
€ 9,10

easyclean (4.)  
500 655 | 1 Stck. | € 5,90  
€ 5,10

Universalgriff (5.)  
500 660 | 1 Stck. | € 4,30  
€ 3,90  
ab 10 Stck. | je Stck. | € 4,10  
€ 3,60



ab **2,70**

BIS ZU  
**-19%**

## M+W select MUNDSPIEGEL

Rostfrei.

Größe / Ø	hohl, 12 Stck.	plan, 12 Stck.
4 / 2,0 cm	084 601	084 604
5 / 2,3 cm	084 602	084 605
1 Pckg.	€ 16,90 € 15,90	€ 13,50 € 12,80



ab **12,80**

## M+W select MUNDSPIEGEL RHODIUM FRONT

Rostfrei, Rhodium Front, geeignet für die Thermodesinfektion.

Größe	plan, 12 Stck.
4	084 610
5	084 611
1 Pckg.	€ 23,50 € 20,90



**20,90**

## M+W select FÜLLUNGSINSTRUMENTE

### Kugel/Kugel

1,0 mm/1,3 mm	181 600
1,4 mm/1,8 mm	181 601
1,9 mm/2,3 mm	181 602
2,5 mm/3,0 mm	181 603
1,0 mm/1,4 mm	081 608
2,2 mm/3,0 mm	081 609
4,5 mm/3,5 mm	081 610

### birnenförmig

1,0 mm/1,5 mm	081 611
1,5 mm/1,8 mm	081 612
1,9 mm/2,3 mm	081 613

1 Stck. € 10,90  
€ 9,80

### plan/plan

1,0 mm/1,2 mm	181 604
1,4 mm/1,6 mm	181 605
1,7 mm/1,9 mm	181 606

### Kugel/Spatel

1,9 mm/2,5 mm	081 607
---------------	---------

### Spatel/Spatel

1,6 mm/1,6 mm	081 601
1,6 mm/2,0 mm	081 603
2,0 mm/2,0 mm	181 607
2,4 mm/2,4 mm	081 602
2,5 mm/2,5 mm	181 608

1 Stck. € 10,90  
€ 9,80

Rostfreier Edelstahl,  
Qualitätsinstrumente.



9,80

## M+W select SCALER

Instrumente zum Entfernen von subgingivalem Zahnstein und Konkrementen sowie zur Glättung der Wurzeloberfläche. Die sichelförmigen Scaler haben je Arbeitsende zwei schneidende Kanten, die am Ende zu einer Spitze auslaufen.

204	500 610
204 S	500 611
204 SD	500 612
H6/H7	500 613
CI 2/3	500 614
Taylor T 2/3	500 615

1 Stck. € 24,90  
€ 22,90  
ab 5 Stck. einer Form, je Stck. € 20,90



ab 20,90

## M+W select ZAHNSONDEN SPEZIAL

Mit sehr feinem Arbeitsende und 8-Kantgriff, rostfrei.

Nr. 8, einendig  
100 675 | 1 Stck. | € 4,10  
€ 3,60

Nr. 9, einendig  
100 676 | 1 Stck. | € 4,10  
€ 3,60

Nr. 23, einendig  
100 677 | 1 Stck. | € 4,10  
€ 3,60  
ab 10 Stck. einer Form | je Stck. | € 3,90  
€ 3,40  
ab 20 Stck. einer Form | je Stck. | € 3,69  
€ 3,20



ab 3,20

BIS ZU  
-12%

## M+W select KOMBIFOLIE

Papier/Folie nach DIN 58 953/7 und EN 868, mit Indikator, nur für Autoklav und Chemiklav. Für Heißsiegel- und Durchlaufsiegelgeräte.

Rolle, 5 cm breit, 100 m  
000 752 | 1 Pckg. | € 12,90  
€ 11,90  
ab 5 Pckgn. | je Pckg. | € 11,90  
€ 10,90

Rolle, 7,5 cm breit, 100 m  
000 753 | 1 Pckg. | € 16,30  
€ 14,50  
ab 5 Pckgn. | je Pckg. | € 15,30  
€ 13,50

Rolle, 10 cm breit, 100 m  
000 754 | 1 Pckg. | € 20,50  
€ 17,50  
ab 5 Pckgn. | je Pckg. | € 19,50  
€ 16,90

Rolle, 5 cm breit, 200 m  
000 722 | 1 Pckg. | € 20,50  
€ 17,50

Rolle, 7,5 cm breit, 200 m  
000 723 | 1 Pckg. | € 26,90  
€ 22,80

Rolle, 10 cm breit, 200 m  
000 724 | 1 Pckg. | € 35,50  
€ 30,10

Rolle, 20 cm breit mit Seitenfalte 5 cm, 100 m lang, zum Einschweißen von Norm-Trays oder Kassetten  
000 725 | 1 Pckg. | € 55,90  
€ 47,50



BIS ZU  
-18%  
ab 10,90

## M&W select ANMISCHSPATEL

**Breite** Griffdurchmesser 8 mm, rostfrei.

4,5 mm	500 640
6,0 mm	500 641
7,5 mm	500 642
1 Stck.	€ 9,50
	€ 8,50
ab 10 Stck. einer Form	€ 8,90
	€ 7,90



ab **7,90**

## M&W select ANMISCHSPATEL

3/3 mm breit

081 645	1 Stck.	€ 10,90
		€ 9,90
ab 5 Stck.	je Stck.	€ 10,60
		€ 8,90



ab **8,90**

## M&W select HEIDEMANNSPATEL

Griffdurchmesser 8 mm, rostfrei.

2 mm breit	500 650	1 Stck.	€ 9,50	3 mm breit	500 652	1 Stck.	€ 9,50
			€ 8,50				€ 8,50
2,5 mm breit	500 651	1 Stck.	€ 9,50	ab 10 Stck. einer Form	1 Stck.	€ 8,90	
			€ 8,50			€ 7,90	

ab **7,90**

BIS ZU **-17%**

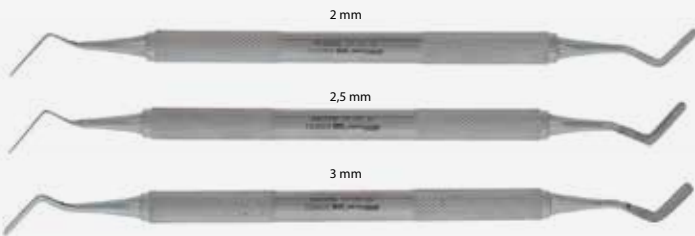

## M&W select HEIDEMANNSPATEL

Rostfreier Edelstahl, 6-Kant-Griff.

Nr. 19, 2,0 mm	081 619	1 Stck.	€ 10,30	Nr. 21, 3,0 mm	081 621	1 Stck.	€ 10,30
			€ 8,90				€ 8,90
Nr. 20, 2,5 mm	081 620	1 Stck.	€ 10,30	ab 10 Stck. einer Form	je Stck.	€ 9,90	
			€ 8,90			€ 8,50	

ab **8,50**

BIS ZU **-17%**

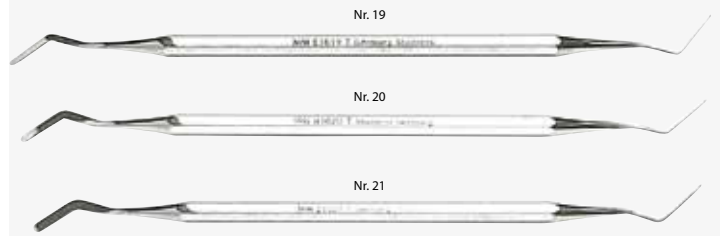

## M&W select PARODONTAL-KÜRETTEN NACH GRACEY

1/2	für den Frontzahnbereich (kurz)	500 600
3/4	für den Frontzahnbereich (Kontrawinkel, kurz)	500 601
5/6	für den Seitenzahnbereich (mittel) – Schaft und Schneide sind leicht abgewinkelt	500 602
7/8	für den Seitenzahnbereich (Kontrawinkel, mittel) – für bukkale und linguale Flächen	500 603
9/10	für Molaren (Kontrawinkel, lang) – Schaft und Schneide abgewinkelt für schlecht zugängliche Wurzeloberflächen	500 604
11/12	für die mesiolingualen und mesiobukkalen Bereiche des Seitenzahngebietes	500 605
13/14	für die distalen Flächen aller Molaren	500 606
15/16	für die mesialen Flächen aller Molaren	500 607
1 Stck.		€ 24,90
		€ 21,10

**21,10**

Küretten nach Gracey sind für subgingivales Scaling und Root Planing der Wurzeloberflächenform in den verschiedenen Quadranten angepasst und ermöglichen so ein exaktes Arbeiten.



## M&W select PARODONTOMETER

CP 15 (1 bis 15 mm)

300 661	1 Stck.	€ 19,90
		€ 17,90
ab 5 Stck.	je Stck.	€ 19,30
		€ 16,30

Aus rostfreiem Stahl mit Farbmarkierung.

ab **16,30**



## M&W select ZEMENTSPATEL

Rostfrei, doppelendig.

schmal, 5 mm	081 642	1 Stck.	€ 10,60
			€ 9,90
mittel, 6 mm	081 643	1 Stck.	€ 10,60
			€ 9,90
breit, 7 mm	081 644	1 Stck.	€ 10,60
			€ 9,90
ab 5 Stck. einer Form	je Stck.	€ 10,20	
		€ 8,90	



ab **8,90**

## M+W select PROPHY TOP

Weiterentwicklung des bewährten M+W Prophylaxepulvers für eine noch bessere und effektivere Entfernung von hartnäckigen Belägen und Verfärbungen. Nur für die supragingivale Anwendung, auf Basis von Natriumhydrogencarbonat. Für alle handelsüblichen Pulverstrahlgeräte geeignet. Korngröße: 43 µm.

ab **18,50**

<b>Geschmack</b>	<b>300 g</b>
Zitrone	100 887
Minze	100 888
1 Fl.	€ 21,50 € 19,50
ab 4 Flaschen einer Ausführung, je Fl.	€ 20,50 € 18,50



## M+W select PROPHY PERIO

Prophylaxepulver auf Tagatose Basis für sub- und supragingivale Anwendung.  
**Subgingivale Anwendung:** Entfernung von periodontalen Biofilmen, Implantatreinigung.  
**Supragingivale Anwendung:** Entfernung von supragingivalen Biofilmen und Verfärbungen um den Sulkus, Entfernung von Verfärbungen in empfindlichen Bereichen, Politur der Zähne. Eine Endpolitur ist überflüssig. Für alle handelsüblichen Pulverstrahlgeräte geeignet. Korngröße 15 µm. Darreichungsform in praktischer 120 g Flasche, neutraler Geschmack.

Flasche, 120 g	100 891	1 Fl.	€ 20,50 € 18,50
ab 4 Fl.		je Fl.	€ 19,50 € 17,50



ab **17,50**

## M+W select PROPHYLAXEPASTE

Reinigungs- und Polierpaste für die professionelle Zahnreinigung mit Fluorid und angenehmem Minzgeschmack. Dank optimaler thixotroper Eigenschaften lässt sie sich perfekt applizieren und spritzt nicht.

Es stehen 4 Körnungen zur Auswahl:  
**RDA 250:** bei starken Belägen und Rauigkeiten  
**RDA 170:** bei mittleren Verfärbungen und Belägen  
**RDA 120:** bei geringen Belägen und Verfärbungen  
**RDA 40:** extra fein für die Endpolitur

<b>Körnung</b>	<b>60 ml/100 g</b>
RDA 250 blau	200 860
RDA 170 grün	200 861
RDA 120 rosa	200 862
RDA 40 gelb	200 863
1 Tube	€ 11,20 € 9,90
ab 3 Tuben einer Ausführung, je Tube	€ 10,20 € 9,30



ab **9,30**

BIS ZU **-17%**



ab **8,90**

## M+W select MINIATUR ZAHNREINIGUNGS-BÜRSTEN

Nicht sterilisierbar, nicht thermodesinfizierbar, für Winkelstück. Einfache Unterscheidung durch unterschiedliche Farben.

<b>Farbe</b>	<b>12 Stck.</b>	<b>100 Stck.</b>
Borste natur	000 854	000 857
1 Pckg.	€ 11,90 € 10,10	€ 67,90 € 57,50
	10 Stck.	100 Stck.
Nylon pink, soft	200 875	200 879
Nylon blau, mittel	200 876	200 880
Nylon weiß, hart	200 877	200 881
Nylon weiß, soft	200 878	200 882
1 Pckg.	€ 10,50 € 8,90	€ 71,90 € 60,90



ab **3,10**

## M+W select PROPHY-POLIERER

Latexfreie Polierer mit Lamellen für eine gründliche Reinigung und Politur.

Snap-on Mandrell für Winkelstück, 10 Stck.  
 200 833 | 1 Pckg. | € 12,50 € 10,50

Farbe	Montiert für Winkelstück		Zum Aufstülpen (Snap-on) auf Mandrell
	10 Stck.	100 Stck.	10 Stck.
blau, soft	200 885	200 888	200 891
lila, mittel	200 886	200 889	200 892
gelb, hart	200 887	200 890	200 893
1 Pckg.	€ 4,95 € 4,20	€ 41,50 € 35,50	€ 3,60 € 3,10

## M+W select FISSURENVERSIEGLER

Lichthärtendes, weißes Composite für die Fissurenversiegelung mit kontinuierlicher Freisetzung von Fluorid.

2 x 2 ml Spritzen,  
 6 Applikationskanülen  
 200 135 | 1 Pckg. | € 22,90  
 € 20,60



**20,60**





## ZAHNBÜRSTEN



### KOMFORT ZAHNBÜRSTE

Mit ergonomischem, rutschfestem Gummigriff und flexiblen Hals. Weiche Außen-Stimulatoren massieren sanft das Zahnfleisch.

200 847 | 1 Stck. | € 1,19  
 € 0,99  
 ab 12 Stck. | je Stck. | € 1,09  
 € 0,89  
 ab 24 Stck. | je Stck. | € 0,99  
 € 0,79

### KINDERZAHNBÜRSTE

Kinderzahnbürste mit kindgerechtem Griff für einen sicheren Halt. Weiche Borsten für eine schonende und gründliche Reinigung. (Wechselnde Motive, keine Auswahl möglich)

grün  
 200 845 | 1 Stck. | € 0,49  
 € 0,45  
 pink  
 200 846 | 1 Stck. | € 0,49  
 € 0,45  
 ab 10 Stck. einer Farbe | je Stck. | € 0,45  
 € 0,40

### ZAHNBÜRSTE

Zahnbürste mit integriertem Zungenreiniger auf der Kopfrückseite. Das schräg stehende Borstenfeld sorgt für eine gründliche Reinigung auch in schwer zugänglichen Bereichen. Der gepolsterte und ergonomisch geformte Griff gewährleistet einen sicheren Halt.

Farbe  
 grün 059 810  
 blau 600 800  
 pink 059 812  
 gelb 059 813  
 1 Stck. € 1,09  
 € 0,89  
 ab 12 Stck. einer Farbe, je Stck. € 0,99  
 € 0,79  
 ab 24 Stck. einer Farbe, je Stck. € 0,89  
 € 0,69

ab 0,40  
 BIS ZU -37%



## EINMALZAHNBÜRSTEN ULTRAFRESH

3-reihige Einmalzahnbürste mit Zahnpasta imprägniert. Einzeln verpackt.

Farbe 100 Stck.  
 dunkelblau 400 820  
 grün 400 821  
 Mix\* 400 825  
 1 Pckg. € 14,50  
 € 13,50  
 ab 3 Pckgn. einer Farbe, je Pckg. € 13,95  
 € 12,90  
 ab 5 Pckgn. einer Farbe, je Pckg. € 13,50  
 € 12,30

ab 12,30

\* sortiert in den Farben blau, orange, gelb, grün, rosa



## EINBÜSCHELBRÜRSTE

Mit spitz zulaufenden Borsten für die optimale Pflege von schwer erreichbaren Stellen, zur Pflege des Zahnfleischrandes, für sehr große Zahnzwischenräume, bei Zahnfehlstellungen, für Zahnersatz und Brackets.

200 849 | 1 Stck. | € 1,20  
 € 1,09  
 ab 12 Stck. | je Stck. | € 1,09  
 € 0,99



ab 0,99



## INTERDENTAL-BÜRSTEN COMFORT

Zur Reinigung der Zahnzwischenräume. Mit ergonomischem Griff für eine bessere Handhabung. Die zylindrischen Nylonbürsten sind an einem feinen und starren Metalldraht befestigt, der zum Schutz der Zahnoberflächen oder Implantaten mit einem Plastikmantel überzogen ist. Eine Kappe schützt die Nylonborsten und macht die Interdentalbürste zum idealen Begleiter auch außer Haus. Bei Bedarf kann die Kappe auf den Griff gesteckt werden und dient dann zur Verlängerung der Interdentalbürste.

### Praxis-Kit:

180 Bürsten, je Größe  
 20 Bürsten mit Schutzkappe (außer bei lila und grau)  
 000 879  
 1 Pckg. | € 83,50  
 € 69,90

BIS ZU -21%

ab 3,30



Pckg. mit 8 Bürsten	000 889	000 881	000 882	000 883	000 884	000 885	000 886	000 887	000 888
Farbe	weiß	pink	orange	rot	blau	gelb	grün	lila	grau
Größe	superfein-soft	xxxx-fein	xxx-fein	xx-fein	x-fein	fein	mittel	groß	x-groß
Ø Bürste	1,6 mm	1,8 mm	2,0 mm	2,5 mm	3,0 mm	3,5 mm	5,0 mm	6,0 mm	9,0 mm
Länge Kopf	10,0 mm	10,5 mm	11,0 mm	11,0 mm	13,0 mm	13,0 mm	13,0 mm	16,0 mm	19,0 mm
Größe Interdentalraum	0,6 mm	0,7 mm	0,8 mm	0,9 mm	1,0 mm	1,2 mm	1,4 mm	1,8 mm	2,5 mm
Ø Draht	0,40 mm	0,42 mm	0,44 mm	0,45 mm	0,45 mm	0,57 mm	0,57 mm	0,77 mm	1,06 mm
Größe nach ISO 16409	0	1	1	2	2	3	4	5	6
mit Schutzkappen	✓	✓	✓	✓	✓	✓	✓	-	-
je Pckg.	€ 4,20 € 3,60	€ 4,20 € 3,60	€ 4,20 € 3,60	€ 4,20 € 3,60	€ 4,20 € 3,60	€ 4,20 € 3,60	€ 4,20 € 3,60	€ 4,20 € 3,60	€ 4,20 € 3,60
ab 10 Pckgn. einer Stärke, je Pckg.	€ 3,60 € 3,30	€ 3,60 € 3,30	€ 3,60 € 3,30	€ 3,60 € 3,30	€ 3,60 € 3,30	€ 3,60 € 3,30	€ 3,60 € 3,30	€ 3,60 € 3,30	€ 3,60 € 3,30

## M+W select ZAHNSEIDEN

M+W Zahnseide mit Abschneidevorrichtung, Mintgeschmack. M+W Riser Zahnseide, für empfindliches Zahnfleisch, gründliche Reinigung und Plaqueentfernung auch bei größeren Interdentalräumen.

reißfest: gewachst, 25 m

000 875 | 1 Stck. | € 1,99  
€ 1,79

reißfest: ungewachst, 25 m

000 876 | 1 Stck. | € 1,99  
€ 1,79

leicht gewachst, 15 m

000 877 | 1 Stck. | € 1,99  
€ 1,79

ab 10 Stck. einer Sorte | je Stck. | € 1,79  
€ 1,59



BIS ZU  
**-20%**  
ab **1,59**



ab **1,75**

## M+W select ORTHOFLOSS MINT

Zahnseide mit flauschigem Mittelteil speziell für die Reinigung von großen Zahnzwischenräumen, Zahnsparungen, Implantaten und unter Brückenteilen. Die gewachsenen, feinen Anfang- und Endstücke können zur herkömmlichen Zahnzwischenraumreinigung verwendet werden. Sehr dezenter Minzgeschmack, faserst nicht aus.

Dispenser mit 50 Einheiten

000 872 | 1 Rolle | € 2,10  
€ 1,99

ab 10 Rollen | je Rolle | € 1,99  
€ 1,75

ab **24,90**



## M+W select FLEXI-DISC

Flexible Polierscheiben zum Konturieren, Feinieren und Polieren von allen Restaurationsmaterialien wie Composites, Amalgam, Gold. Die Scheiben sind einseitig mit Aluminiumoxid-Partikeln überzogen und können ziehend und schiebend verwendet werden. Die Körnungstärke ist dem jeweiligen Einsatz angepasst. Für einfache optische Unterscheidung der einzelnen Körnungstärken sind die Scheiben eingefärbt.

Alle Körnungen sind in 2 Scheibengrößen erhältlich:  
Ø 10 mm für schwer zugängliche Bereiche und kleine Flächen  
Ø 14 mm für größere Bereiche

schwarz – sehr grob (mit Diamantbelegung): abtragen  
blau – grob: abtragen  
rosa – mittel: glätten  
gelb – fein: vorpolieren  
weiß – extra fein: polieren

Ø / Körnung	Refill: 100 Scheiben
10 mm / extra grob	400 868
14 mm / extra grob	400 869
1 Pckg.	€ 35,90 € 34,10

Mandrells für Winkelstück, 3 Stck.  
400 867 | 1 Pckg. | € 11,50  
€ 10,90

Ø / Körnung	Refill: 100 Scheiben
10 mm / grob	400 870
14 mm / grob	400 871
10 mm / mittel	400 872
14 mm / mittel	400 873
10 mm / fein	400 874
14 mm / fein	400 875
10 mm / extra fein	400 876
14 mm / extra fein	400 877
1 Pckg.	€ 26,50 € 24,90

Von extra grob bis extra fein

**27,80**

## M+W select GUMCARE

Kosmetische M+W Mundspüllösung für die professionelle Pflege und Reinigung des Mund- und Rachenbereichs. Erzeugt einen frischen Atem und trägt aufgrund der antibakteriellen Wirkung dazu bei, Zähne und Mundraum nachhaltig zu pflegen und zu erhalten. Optimal geeignet für die Spülung vor Beginn der Behandlung. Wirkstoff: 0,1% Benzalkoniumchlorid, alkohol- und fluoridfrei, daher auch für Kinder und Jugendliche geeignet.

PET-Flasche, 5 l (ohne Pumpe)  
100 876 | 1 Fl. | € 30,90  
€ 27,80



## M+W select INTERDENTALBÜRSTEN

Set: 1 Interdentalbürstenhalter, je 1 Interdentalbürste zylindrisch rot Ø 2,2 mm, zylindrisch blau Ø 2,8 mm, konisch rot Ø 2,2 – 4 mm, konisch blau Ø 3 – 6 mm

000 870 | 1 Stck. | € 2,30  
€ 1,90

Form	10 Stck.
zylindrisch rot, Ø 2,2 mm (1.)	000 865
zylindrisch blau, Ø 2,8 mm (2.)	000 866
konisch rot, Ø 2,2 – 4 mm (3.)	000 867
konisch blau, Ø 3 – 6 mm (4.)	000 868
1 Pckg.	€ 2,50 € 2,30 € 2,30 € 2,10

ab 10 Stck. einer Form, je Stck.



Interdentalbürstenhalter  
000 869  
1 Stck. | € 1,80  
€ 1,60  
ab 10 Stck.  
je Stck. | € 1,60  
€ 1,40

Zur Reinigung der Zahnzwischenräume, Nylon. Der praktische Kunststoffhalter erleichtert das Handling der Interdentalbürsten, die Bürsten werden einfach eingeklemmt, nicht autoklavierbar.

ab **1,40**  
BIS ZU  
**-22%**

ab **2,60**

## M+W select INTERDENTALREINIGER

Spiralbürsten mit Drahtgriff zur Reinigung von Zahnzwischenräumen.

Form	10 Stck.
schmal, Ø 2 mm (1.)	005 858
mittel, Ø 4 mm (2.)	005 859
breit, Ø 6 mm (3.)	005 860
1 Pckg.	€ 3,10 € 2,90 € 2,90 € 2,60

ab 10 Stck. einer Form, je Stck.



## M+W select HEXAGUM 0,12 %

Die alkoholfreie Mundspüllösung enthält 0,12% Chlorhexidinguconat und hat einen angenehmen Kaugummigeschmack. Sie wird für die professionelle Reinigung und Pflege des Mund- und Rachenbereichs eingesetzt. Ideal als Präventivmaßnahme vor jeder zahnärztlichen Behandlung einsetzbar. Hexagum erzeugt einen frischen Atem, bekämpft schädliche Mikroorganismen und reduziert die Neubildung von Plaque. Die Mundspüllösung beugt somit Karies, Gingivitis und Parodontitis vor. Sie ist auch bei entzündetem und gereiztem Zahnfleisch anwendbar.

Flasche, 500 ml	PET-Flasche, 5 l (ohne Pumpe)
100 880   1 Fl.   € 8,90	100 881   1 Kan.   € 23,90
	€ 7,90
ab 5 Fl.   je Fl.   € 8,60	Dosierpumpe für 5 l PET-Flasche
€ 7,50	100 884   1 Stck.   € 6,90

## M+W select HEXAGUM FORTE 0,2 %

Die alkoholfreie Mundspüllösung enthält 0,2% Chlorhexidinguconat und hat einen angenehmen Kaugummigeschmack. Sie wird für die professionelle Reinigung und Pflege des Mund- und Rachenbereichs eingesetzt. Hexagum erzeugt einen frischen Atem, bekämpft schädliche Mikroorganismen und reduziert die Neubildung von Plaque. Die Mundspüllösung beugt somit Karies, Gingivitis und Parodontitis vor. Sie ist auch bei entzündetem und gereiztem Zahnfleisch anwendbar.

Flasche 100 ml	Flasche 500 ml, mit Dosierpumpe
100 882   1 Fl.   € 3,40	100 883   1 Fl.   € 10,90
	€ 3,10
ab 20 Fl.   je Fl.   € 3,10	ab 5 Fl.   je Fl.   € 10,40
€ 2,90	€ 9,20



ab **2,90**

## M+W select SOFT STICKS

Für eine einfache und effiziente Entfernung von Plaque in den Zahnzwischenräumen. Die elastischen Silikonborsten gleiten sanft in den Interdentalraum und massieren zugleich das Zahnfleisch. Einfache Anwendung auch bei KFO Apparaturen. Umweltfreundliche Verpackung.

32 Stck.	
200 848   1 Pckg.   € 2,49	
	€ 2,10



**2,10**

## M+W select ZAHNSPANGENBOX

Stoßsichere Plastikbox. Maße (B x L x H): 7,8 x 7,3 x 3 cm.

Farbe	Ortho Box
weiß	998 015
pink	998 016
blau	998 017
grün	998 018
neongelb-grün	998 019
1 Stck.	€ 1,10
	€ 0,90
ab 10 Stck. einer Farbe, je Stck.	€ 1,00
	€ 0,80
ab 20 Stck. einer Farbe, je Stck.	€ 0,90
	€ 0,70



ab **0,70** **-36%**

## M+W select ZUNGENREINIGER

Die Kombination mit den 2-reihigen Borsten und den 3 weichen Schaber ermöglicht eine sanfte und gründliche Reinigung der Zungenoberfläche. Der rutschfeste Griff sorgt für eine gute Handhabung.

200 825   1 Stck.   € 1,60
€ 1,25
ab 10 Stck.   je Stck.   € 1,45
€ 1,15
ab 30 Stck.   je Stck.   € 1,10
€ 0,95



ab **0,95** **BIS ZU -41%**

## M+W select PROTHESENBÜRSTE

Prothesenbürste mit 2 Bürstenköpfen. Das große plane Borstenfeld ist für die gründliche Reinigung der Außenbögen. Das kleine spitz zulaufende Borstenfeld für die schwer zugänglichen Stellen innerhalb der Innenbögen.

200 820   1 Stck.   € 1,90
€ 1,60
ab 10 Stck.   je Stck.   € 1,60
€ 1,50



ab **1,50**

## M+W select WHITENING STAR HOME

Kosmetische Zahnaufhellung in Verbindung mit laborgefertigten Schienen zur Erstanwendung in der Praxis und Weiterverwendung durch den Patienten zuhause. Je nach gewünschter Tragedauer stehen 2 Konzentrationen zur Verfügung.

10% – für eine Tragedauer von 4 Stunden oder über Nacht.  
16% – für eine Tragedauer von 3 Stunden oder über Nacht.

4 x 1,2 ml Spritzen mit wieder-verschließbarer Kappenkanüle:

10%  
000 892 | 1 Pckg. | € 22,90  
€ 20,90

16%  
000 893 | 1 Pckg. | € 22,90  
€ 20,90

ab 5 Pckgn. einer Konzentration | je Pckg. | € 20,90  
€ 19,50

ab 19,50



## M+W select XYLOBLEACH

35% Wasserstoffperoxid Konzentration für die medizinische Aufhellung verfärbter Zähne ebenso für endodontisch behandelte Zähne. Der Zusatz Xylitol hat eine plaque-reduzierende Wirkung und hemmt die Kariesbildung. Dank hohem Peroxid-gehalt erzielt man eine schnelle und zuverlässige Aufhellung mit einem langanhaltenden Ergebnis. Durch den neutralen pH-Wert ist das Material dabei zahn-schonend. Der Gingiva Protector gewährleistet einen sicheren Schutz des Zahn-fleisches. Dank Automix-System entfällt manuelles Anmischen, das Material hat eine homogene Qualität und durch die rote Farbe einen guten Kontrast zum Zahn.

5 g Automix-Spritze,  
3 Mischkanülen,  
1,5 g Gingiva Protector,  
3 Applikationstips  
000 898 | 1 Pckg. | € 58,90  
€ 49,90

49,90  
-15%



## M+W select POWER WHITENING XTRA 38%

38% Hydrogen-Peroxid geeignet für die medizinische Aufhellung stark verfärbter Zähne.

2,5 ml Doppelmischspritze,  
2 Mischkanülen,  
1,5 g Gingiva Protector  
mit 2 Applikationskanülen  
000 891 | 1 Pckg. | € 42,90  
€ 36,50



36,50  
-15%

## M+W select SUPERLITE 1300

### Lieferumfang:

- 1 Handstück
- 1 Ladestation
- 1 Akku
- 1 Lichtleiter
- 1 Schutzschild

100 045 | 1 Stck. | € 345,00  
€ 279,00\*

### Bleaching Lightguide

100 046 | 1 Stck. | € 59,50  
€ 46,50\*

### Technische Daten:

Ø Lichtleiter: 8 mm  
Lichtintensität: max. 1.300 mW  
Wellenlängenbereich: 430 – 490 nm  
Gewicht: Ladegerät 560 g,  
Handstück 245 g (inkl. Akku und Lichtleiter)  
Länge Handstück: 196 mm (inklusive Lichtleiter)  
Maße Ladestation (L x B x H): 180 x 130 x 66 mm  
Akku: Li-Ion 2200 mAh,  
3,7V (4.000 Belichtungszyklen)  
Garantie: 24 Monate / Akku 6 Monate

\* Nettopreise – kein Abzug weiterer Rabatte möglich.

4 verschiedene Modi

279,-\* -19%



## M+W select ENDO-SPÜLKANÜLEN

Spülkanülen für Luer- bzw. Luer-Lock-Spritzen, stumpf, biegsam und steril.

- 100 Stck.:**  
 23 mm, Ø 0,3 mm, gelb  
 059 506 | 1 Pckg. | € 12,20  
 € 10,90  
 ab 3 Pckgn. | je Pckg. | € 11,70  
 € 10,20
- 23 mm, Ø 0,4 mm, grau  
 059 507 | 1 Pckg. | € 10,20  
 € 8,90  
 ab 3 Pckgn. | je Pckg. | € 9,60  
 € 8,50
- 38 mm, Ø 0,5 mm, orange  
 059 508 | 1 Pckg. | € 8,40  
 € 7,60  
 ab 3 Pckgn. | je Pckg. | € 7,90  
 € 7,10

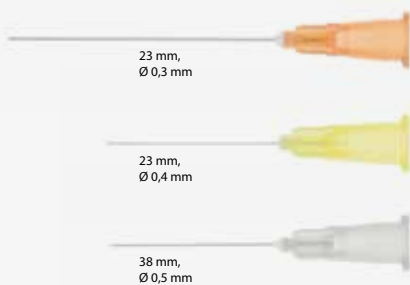

**BIS ZU**  
**-17%**  
 ab **7,10**

## M+W select PIN-PINZETTE

Mit geriefter Hohlkehle zum besseren Greifen von Pins, Papier- und Guttaperchaspitzen.

- 000 616 | 1 Stck. | € 21,90  
 € 18,60

**-15%** **18,60**

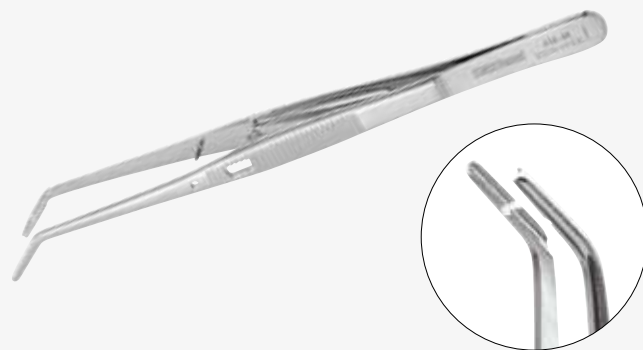

## M+W select PERMAROOT

Wurzelfüllmaterial auf Basis Epoxid-Amin Chemie. Durch die vernetzten Strukturen ist das Material extrem belastbar und verschleißt dicht und dauerhaft. Dabei ist es röntgensichtbar, dimensionsstabil und frei von Iodoform und Paraformaldehyd. Durch die mikrobizide Wirkung schützt M+W Permaroot vor einer Reinfektion. Einfaches Anmischen und Applizieren dank Doppelkammerspritze.

- 5 ml Doppelkammerspritze  
 100 300 | 1 Stck. | € 31,50  
 € 28,50
- Mischkanülen, 25 Stck.  
 100 301 | 1 Pckg. | € 20,90  
 € 18,80
- Endo-Tips, 25 Stck.  
 100 302 | 1 Pckg. | € 8,90  
 € 7,90

**28,50**



## M+W select CALCIUMHYDROXIDPASTE

Auf wässriger Basis mit einem Calciumhydroxidgehalt von 45%. Eignet sich für die direkte und indirekte Pulpenüberkappung sowie für provisorische Wurzelkanalfüllungen, geeignet für Unterfüllungen unter allen Füllungsmaterialien. Dank des hohen pH-Wertes von über 12 wirkt es antibakteriell. Röntgenopak, biokompatibel und schonend für die Pulpa.

- Spritze 2 ml, 6 Kanülen  
 200 140 | 1 Pckg. | € 11,90  
 € 10,10

**10,10**



## M+W select COMPO-POLIERER

Einstufiges Poliersystem aus latexfreiem Silikon für die Politur von Compositefüllungen, Verblendkunststoffen und natürlichen Zähnen. Autoklavierbar bis 134 °C, Farbe gelb, Winkelstückschäft, max. 20.000 U/Min.

- Set:**  
 12 Polierer,  
 je 3 Stck. je Form  
 400 895  
 1 Set | € 16,90  
 € 14,20
- | Form        | 10 Stck.           |
|-------------|--------------------|
| Minispitze  | 400 896            |
| Walze       | 400 897            |
| Kelch       | 400 898            |
| Kelch breit | 400 899            |
| 1 Pckg.     | € 14,50<br>€ 12,20 |



Einstufiges  
 Poliersystem

**BIS ZU**  
**-16%**

ab **12,20**



## M+W select SCHAUMSTOFFEINSÄTZE

- |  |  |
|--|--|
| Höhe 1 cm, Ø 5 cm, passend für Clean Stand, 25 Stck.<br>198 634   1 Pckg.   € 7,20<br>€ 6,10 | Höhe 1 cm, Ø 6,5 cm, passend für Twin-Bloc, 25 Stck.<br>198 628   1 Pckg.   € 7,20<br>€ 6,10 |
|--|--|

- |  |
|--|
| Höhe 0,5 cm, Ø 5 cm, passend für Clin Grip und Interim-Stand, 50 Stck.<br>198 629   1 Pckg.   € 7,20<br>€ 6,10 |
|--|



**6,10**

**M+W select WURZELKANALINSTRUMENTE**

**-16%**

**6,70**

**7,90**

Hedströmfeile



Wurzelkanal-Feile



Wurzelkanal-Bohrer



Länge	Hedströmfeile		Wurzelkanal-Feile		Wurzelkanal-Bohrer	
	21 mm	25 mm	21 mm	25 mm	21 mm	25 mm
ISO 08	700 618	700 628	700 639	700 649	700 660	700 670
ISO 10	700 619	700 629	700 640	700 650	700 661	700 671
ISO 15	700 620	700 630	700 641	700 651	700 662	700 672
ISO 20	700 621	700 632	700 642	700 653	700 663	700 674
ISO 25	700 622	700 633	700 643	700 654	700 664	700 675
ISO 30	700 623	700 634	700 644	700 655	700 665	700 676
ISO 35	700 624	700 635	700 645	700 656	700 666	700 677
ISO 40	700 625	700 636	700 646	700 657	700 667	700 678
ISO 45	700 626	700 637	700 647	700 658	700 668	700 679
ISO 50	700 627	700 638	700 648	700 659	700 669	700 680
ISO 15-40	-	700 631	-	700 652	-	700 673
1 Pckg.	€ 7,95 € 6,70	€ 7,95 € 6,70	€ 7,95 € 6,70	€ 7,95 € 6,70	€ 7,95 € 6,70	€ 7,95 € 6,70

**-17%**

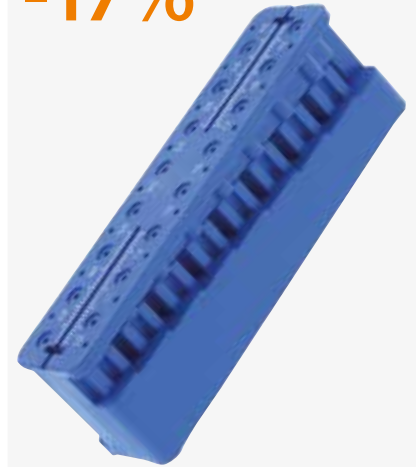

**M+W select ENDO MESSBLOCK**

Zur Längeneinstellung von Endo-Instrumenten, Papierspitzen, Guttapercha- und Silberstiften. Abmessungen: 103 x 25 x 32 mm. Autoklavierbar bis 134 °C.

400 680 | 1 Stck. | € 9,50  
€ 7,90

**5,70**



**M+W select PAPIERSPITZEN SAFETY COLOR**

Farbcodiert, sterilisiert, 28 mm lang.

ISO, Farbe	Taper 02, 200 Stck.	Taper 04, 60 Stck.	Taper 06, 60 Stck.	ISO, Farbe	Taper 02, 120 Stck.
15, weiß	100 644	200 670	200 677	45, weiß	100 651
20, gelb	100 645	200 671	200 678	50, gelb	100 652
25, rot	100 646	200 672	200 679	55, rot	100 653
30, blau	100 647	200 673	200 680	60, blau	100 654
35, grün	100 648	200 674	200 681	70, grün	100 655
40, schwarz	100 649	200 675	200 682	80, schwarz	100 656
15-40 sortiert	100 650	200 676	200 683	45-80 sortiert	100 657
je Pckg.	€ 5,70	€ 5,70	€ 5,70	je Pckg.	€ 5,70

**7,60**



**M+W select GUTTAPERCHASPITZEN SAFETY COLOR**

Farbcodiert, 28 mm lang, röntgensichtbar, formstabil und gewebeverträglich.

ISO, Farbe	Taper 02, 100 Stck.	Taper 04, 60 Stck.	Taper 06, 60 Stck.	ISO, Farbe	Taper 02, 100 Stck.
15, weiß	100 630	200 684	200 691	45, weiß	100 637
20, gelb	100 631	200 685	200 692	50, gelb	100 638
25, rot	100 632	200 686	200 693	55, rot	100 639
30, blau	100 633	200 687	200 694	60, blau	100 640
35, grün	100 634	200 688	200 695	70, grün	100 641
40, schwarz	100 635	200 689	200 696	80, schwarz	100 642
15-40 sortiert	100 636	200 690	200 697	45-80 sortiert	100 643
je Pckg.	€ 7,60	€ 7,60	€ 7,60	je Pckg.	€ 7,60

## M+W select HELIXCONTROL PRO

Chargenkontrolltest für B-Klasse Autoklaven nach EN 867-5 zur Überprüfung der vollständigen Luftentfernung aus Hohlkörperinstrumenten. Der Prüfkörper ist aus Metall gefertigt und hält somit den starken Temperaturen im Autoklaven dauerhaft stand. Lediglich die Teststreifen müssen ausgetauscht werden.



Set:  
1,5 m Schlauch mit Metallklammer,  
Teflonträger für Indikatorstreifen,  
50 Indikatorstreifen  
100 777 | 1 Pckg. | € 89,00  
€ 84,00  
Indikatorstreifen, 250 Stck.  
für Helix Test System  
100 799 | 1 Pckg. | € 47,90

Set **84,-**



**75,60**

## M+W select HELIXCONTROL

Chargenkontrolltest für B-Klasse Autoklaven zur Überprüfung der Luftentfernung aus Hohlkörpern nach EN-867-5.

250 Teststreifen, 1 Prüfkörper  
200 708 | 1 Pckg. | € 89,00  
€ 75,60



**32,50**

## M+W select INKTEST EASY

Siegelhaftfestigkeitstest zur Routineüberprüfung gemäß ISO 11607-1 Anhang B sowie ASTM F1929. Durch die neue Darreichungsform im flachen Beutel jetzt noch einfachere Handhabung und gleichmäßiger Austritt der Flüssigkeit. Unregelmäßigkeiten in den Schweißnähten werden unmittelbar nach Entleeren des Beutels sichtbar. Für eine saubere und sichere Aufbewahrung sorgt die hochwertige Alubox.

Box mit 30 x 3 ml Testbeutel  
500 701 | 1 Pckg. | € 35,90  
€ 32,50

**NEU** Flüssigkeit jetzt im Beutel –  
dadurch einfachere und sauberere Anwendung.

## M+W select SEAL TEST

Siegelnaht-Test zur täglichen Überprüfung der Funktion Ihres Folien-siegelgerätes gemäß EN ISO 11607-2.

Heftchenpackung  
mit 100 Teststreifen  
200 707 | 1 Pckg. | € 36,90  
€ 33,50



**33,50**

## M+W select KLASSE 5 INDIKATOR

Indikator zur Kontrolle während des Sterilisationsprozesses im Autoklaven gem. EN ISO 11140-1.

200 Indikatorstreifen  
200 702 | 1 Pckg. | € 25,90  
€ 23,50



**23,50**

## M+W select ETIKETTIERER

Etikettiersystem für die Dokumentation auf Sterilgutverpackungen und anschließender Dokumentation in der Patientenakte durch Sandwichetikett.  
**Auf dem Label werden folgende Daten aufgedruckt:**  
Personalname oder Personalnummer (5-stellig), Charge bzw. Zyklusnummer (7-stellig), Sterilisationsdatum, Ablaufdatum der Sterilität. Bitte Etiketten mitbestellen, im Lieferumfang sind keine Etiketten enthalten.

Etikettierer  
200 710 | 1 Stck. | € 179,00  
€ 152,00

Sandwichetiketten,  
4 Rollen à 500 Stck.  
200 711 | 1 Pckg. | € 31,90

Farbwalze  
200 712 | 1 Pckg. | € 16,90



**152,-**



**170,-**

## M+W select WASH TEST

Test zur Überprüfung der Desinfektions- und Reinigungsleistung des Thermodesinfektors.

100 Tests (ohne Prüfleiste)  
200 704 | 1 Pckg. | € 188,90  
€ 170,00

Prüfleiste aus Edelstahl  
200 705 | 1 Stck. | € 59,90  
€ 57,10



**M+W select FG-DIAMANTEN BOX**

M+W FG-Diamanten überzeugen durch ihre extrem hohe Bruchfestigkeit, effiziente Schneidleistung und lange Standzeiten. Durch das spezielle Triton™ Beschichtungsverfahren wird eine überlegene, dauerhafte Diamantenbindung erzeugt, die eine scharfe und glatte Schneidfähigkeit verstärkt. Die unlösbare ISO-Farbmarkierung verhindert Verwechslungsmöglichkeiten. Computer-gesteuerte Fertigungsverfahren und 100%ige Qualitätskontrollen nach neuesten Richtlinien machen die M+W FG-Diamanten zu einem absolut sicheren und hochwertigen Instrument für den täglichen Einsatz. Die Instrumente sind in einer farbigen Box verpackt – entsprechend der jeweiligen ISO-Farbmarkierung. Die stabile Box sorgt für eine hygienische, sichere Aufbewahrung.

**BIS ZU -16%** ab **9,20**

**Internationale Farbcodierung**

<b>schwarzer Ring</b>	x-grob	151-181 µm	XC	Grobes Vorschleifen
<b>grüner Ring</b>	grob	150 µm	C	Vorschleifen
<b>blauer Ring</b>	mittel	107-125 µm	M	Universelles Schleifen
<b>roter Ring</b>	fein	64 µm	F	Glätten
<b>gelber Ring</b>	extrafein	30-38 µm	SF	Vorfinieren
<b>weißer Ring</b>	ultrafein	20 µm	UF	Endfinieren und Glätten

**Maximale Drehzahlen**

ISO-Gr. 1/10 mm	Maximal UpM
007-010	450.000
012-014	450.000
016-018	450.000
021-023	300.000
025-027	160.000
029-031	140.000
033-040	120.000

**Packung mit 5 Stck.**

Preisgruppe 1	Preisgruppe 2	Preisgruppe 3
1 Pckg. € 10,90 € 9,20	€ 13,20 € 11,20	€ 17,50 € 14,80

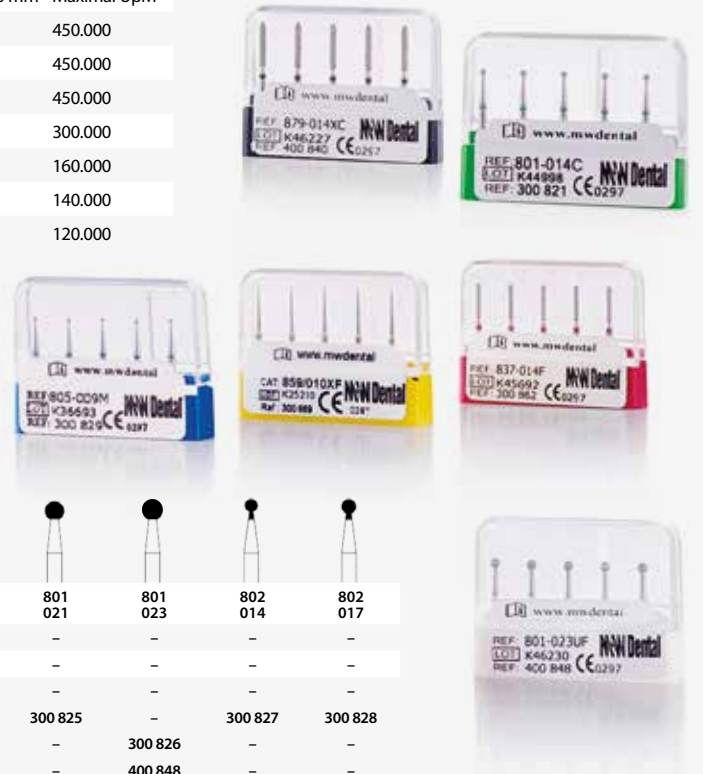

**FG-Schaft, 5 Stck.**

**Kavitätenkugel**

Figur	801 009	801 010	801 012	801 014	801 016	801 018	801 021	801 023	802 014	802 017
Größe	-	-	-	400 843	-	-	-	-	-	-
x-grob	-	-	-	-	-	-	-	-	-	-
Preisgruppe	-	-	-	3	-	-	-	-	-	-
grob	-	-	-	300 821	-	-	-	-	-	-
mittel	300 818	300 819	300 820	300 822	300 823	300 824	300 825	-	300 827	300 828
extrafein	-	-	-	-	-	-	-	300 826	-	-
ultrafein	-	-	-	-	-	-	-	400 848	-	-
Preisgruppe	1	1	1	1	2	2	3	3	1	2

**FG-Schaft, 5 Stck.**

**Kegel umgekehrt, kurz**

Figur	805 009	805 010	805 012	805 014	806 012	806 014
Größe	-	-	-	-	-	-
mittel	300 829	300 832	300 830	300 831	300 834	300 833
Preisgruppe	1	1	1	1	1	1

**FG-Schaft, 5 Stck.**

**Kegel umgekehrt, lang**

Figur	807 013	807 015
Größe	-	-
mittel	300 835	300 836
Preisgruppe	1	2

**FG-Schaft, 5 Stck.**

**Diabolo**

Figur	813 012	813 014	813 016
Größe	-	-	-
grob	-	-	-
mittel	300 837	300 838	300 839
Preisgruppe	1	1	2

**FG-Schaft, 5 Stck.**

**Birne**

Figur	830R 009	830R 012	830R 016	830L 012	830L 014	830L 016
Größe	-	-	-	-	-	-
grob	-	300 841	-	300 844	300 846	-
mittel	300 840	300 843	300 842	300 845	300 847	300 848
Preisgruppe	1	1	2	2	2	2

**FG-Schaft, 5 Stck.**

**Zylinder kurz**

Figur	835 008	835 010	835 012	835 014	835KR 010	835KR 012
Größe	-	-	-	-	-	-
x-grob	-	400 844	-	-	-	-
Preisgruppe	-	3	-	-	-	-
grob	-	300 850	-	-	-	-
mittel	300 849	300 851	300 852	300 853	300 854	300 855
fein	-	-	-	-	-	-
extrafein	-	-	-	-	-	-
Preisgruppe	1	1	1	1	1	1

**FG-Schaft, 5 Stck.**

**Zylinder**

Figur	836 010	836 012	837 010	837 012	837 014
Größe	-	-	-	-	-
x-grob	-	-	-	400 841	-
Preisgruppe	-	-	-	3	-
grob	-	-	-	300 860	-
mittel	300 856	300 857	300 858	300 861	300 863
fein	-	-	-	-	300 862
extrafein	-	-	-	300 859	-
Preisgruppe	2	2	2	2	2



# M+W select FG-DIAMANTEN BOX

FG-Schaft,  
5 Stck.

Zylinder rund

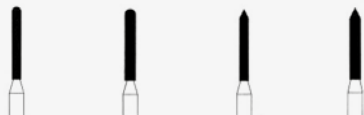

Figur Größe	881 010	881 012	885 010	885 012
x-grob	-	-	-	400 845
Preisgruppe	-	-	-	3
grob	-	-	-	300 896
mittel	300 892	300 893	300 894	300 897
fein	-	-	-	300 895
extrafein	-	-	-	-
Preisgruppe	2	2	2	2

FG-Schaft,  
5 Stck.

Torpedo



Figur Größe	878 012	879 010	879 012	879 014	879 016
x-grob	-	-	-	400 840	-
Preisgruppe	-	-	-	3	-
grob	-	-	300 886	300 889	-
mittel	300 883	300 884	300 887	300 890	300 891
fein	-	-	300 885	300 888	-
extrafein	-	-	-	-	-
Preisgruppe	2	2	2	2	2

FG-Schaft,  
5 Stck.

Konus flach

Konus rund



Figur Größe	848 014	848 016	850 012	850 014
mittel	300 864	300 865	300 866	300 867
Preisgruppe	2	2	2	2

FG-Schaft,  
5 Stck.

Separierer



Figur Größe	859 010	859 012	859 014	859 016	859 018
mittel	300 868	300 870	300 871	300 873	-
extrafein	300 869	-	300 872	-	300 874
Preisgruppe	2	2	2	2	2

FG-Schaft,  
5 Stck.

Knospe

Eiform

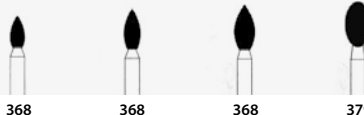

Figur Größe	368 016	368 018	368 023	379 023
mittel	300 811	300 813	300 815	-
fein	300 810	-	300 814	-
extrafein	300 812	-	300 816	300 817
Preisgruppe	2	2	3	3
ultrafein	400 850	-	400 846	-
Preisgruppe	3	-	3	-

FG-Schaft,  
5 Stck.

Flamme

FG-Schaft,  
5 Stck.

Rad



Figur Größe	862 012	863 012	863 014	Figur Größe	909 036
x-grob	-	-	400 842	mittel	300 898
Preisgruppe	-	-	3	Preisgruppe	3
grob	-	-	300 880		
mittel	-	300 877	300 881		
fein	-	300 876	300 879		
extrafein	300 875	300 878	300 882		
Preisgruppe	2	2	2		
ultrafein	400 849	-	400 847		
Preisgruppe	3	-	3		

## M+W select BOHRERSTÄNDER

NEU

6,<sup>20</sup>

Bohrerstände aus Kunststoff zur Aufbewahrung von FG-Instrumenten oder WST-Instrumenten, mit Deckel zum Schutz vor Verschmutzung. Unterteil autoklavierbar bis 135 °C.

für 24 FG-Instrumente  
200 821 | 1 Stck. | € 6,90  
€ 6,20

für 24 WST-Instrumente  
200 822 | 1 Stck. | € 6,90  
€ 6,20

für 48 FG/WST-Instrumente  
200 823 | 1 Stck. | € 6,90  
€ 6,20



für 24 WST-Instrumente



für 24 FG-Instrumente



für 48 FG/WST-Instrumente

## M+W select BOHRERSTÄNDER

Für 8 FG-Bohrer und 4 Winkelstückbohrer, 7,6 cm lang, 3,6 cm hoch, farbcodierter Kunststoff, autoklavierbar bis 121 °C, für Thermodesinfektor geeignet.

Farbe

blau	000 617
gelb	000 618
grün	000 619
1 Stck.	€ 10,70 € 9,50
ab 3 Stck. einer Farbe, je Stck.	€ 9,90 € 8,60

ab 8,<sup>60</sup>

BIS ZU  
-20%



**M+W select RÖNTGEN-CHEMIKALIEN**

Röntgen-Chemikalien-Set mit hoher Stabilität, langer Haltbarkeit, hohem Oxydationsschutz. Eignet sich für alle Rollenentwicklungsmaschinen (z. B. DÜRR-Automaten AC 245/XR 24, Gendex, Siemens). Nicht geeignet für Periomat und Velopex-Intra.

**Spar-Set:**  
Konzentrat für 2 Ansätze (für je 2 x 5 l Entwickler und Fixierer)  
000 411 | 1 Pckg. | € 67,50  
€ 64,50



**64,50**

**M+W select LICHTSCHUTZHÜLLEN**

Wirksamer Schutz der Speicherfolien gegen Lichteinfall und Kontamination. Durch die selbstklebenden Laschen sind die Speicherfolien sicher geschützt. Einfaches Entfernen der Hülle durch vertikales Öffnen.

Gr. 0, 22 x 35 mm, 100 Stck.  
100 420  
1 Pckg. | € 16,90  
€ 15,20

Gr. 2, 31 x 41 mm, 300 Stck.  
100 421  
1 Pckg. | € 33,50  
€ 30,10

Gr. 3, 27 x 54 mm, 100 Stck.  
100 422  
1 Pckg. | € 16,90  
€ 15,20



**ab 15,20**

**M+W select FILMTASCHEN 3x4**

Filmtaschen 3 x 4 cm, 50 Stck.  
043 405 | 1 Pckg. | € 46,90  
€ 44,50

Beschriftungskarten einzeln, 100 Stck.  
043 406 | 1 Pckg. | € 20,90  
€ 19,80



Klare Hartfolie, für max. 15 Filme, inkl. Beschriftungskarte. Zur Platzoptimierung wurde die Fensterstellung hochkant angeordnet.

**44,50**

**M+W select ENDLOSFILMTASCHEN**

Beschriftbare Folie für Filmformate 2 x 3 cm, 3 x 4 cm, 4 x 5 cm.  
200 Stck.  
043 461  
1 Pckg. | € 17,50  
€ 16,50



**16,50**

**M+W select AUGENSCHUTZSCHILD LIGHT**

Schutzschild für optimalen Schutz der Augenpartie gegen Staub, spritzende Flüssigkeiten und andere Partikel, die zu Verletzungen führen können. Sehr leicht, daher angenehmer Tragekomfort. Reinigung mit Seifenlösung möglich.

je 1 Gestell dunkelblau, gelb, schwarz, pink, mint, 20 Schutzschilder  
100 079 | 1 Pckg. | € 29,90  
€ 25,40 **-15%**



**25,40**

**M+W select HYGIENESCHUTZHÜLLEN OPG**

Hygieneschutzhüllen für OPG-Aufbissstücke und Anlagensegmente.

500 Stck.:  
45 x 20 mm  
100 418  
1 Pckg. | € 34,90  
€ 31,40

40 x 85 mm  
100 419  
1 Pckg. | € 34,90  
€ 31,40



**31,40**

**M+W select SCHUTZBRILLE LIGHT**

Sehr leichte Schutzbrille (nur 22 g) mit einer speziellen Anti-Fog und Anti-Scratch Beschichtung für eine noch längere Lebensdauer. Die Bügel, mit Gummieinlage für einen hohen Tragekomfort, sind in der Länge und Neigung verstellbar. Der Nasensteg ist ebenfalls verstellbar und aus einem weichen Silikon gefertigt, um Druckstellen bei längeren Sitzungen zu vermeiden. UV Schutz gem. EN 166 und EN 170.

Bügel weiß/grün  
100 087 | 1 Pckg. | € 12,50  
€ 10,60

Bügel weiß/pink  
100 088 | 1 Pckg. | € 12,50  
€ 10,60



**10,60**

**-15%**

**M+W select SCHUTZSCHILD LIGHT**

Schutzschild für optimalen Gesichtsschutz gegen spritzende Flüssigkeiten, Staub und andere Partikel, die zu Verletzungen führen können. Sehr leicht für einen angenehmen Tragekomfort, einfache Reinigung mit einer Seifenlösung.

1 Gestell, 10 Gesichtsschutzschilder:

transparent  
100 076 | 1 Pckg. | € 27,50  
€ 23,30

pink transparent  
100 077 | 1 Pckg. | € 27,50  
€ 23,30

grün transparent  
100 078 | 1 Pckg. | € 27,50  
€ 23,30



**23,30**

**-15%**

# M+W HIGHLIGHTS



 **INDU HEAT**  
Seite 96

# LABOR

## M+W select THOMAS-COLOR

Modellierinstrumente für die Aufwachttechnik. Mit Alu-Griffen.

Satz mit 5 Stck. (PKT 1-5)  
298 935

1 Pckg. | € 58,90  
€ 49,90

### Form / Farbe

PKT-1, gold	298 930
PKT-2, grün	298 931
PKT-3, blau	298 932
PKT-4, rot	298 933
PKT-5, silber	298 934
1 Stck.	€ 12,90 € 11,00

ab 11,-

-15%

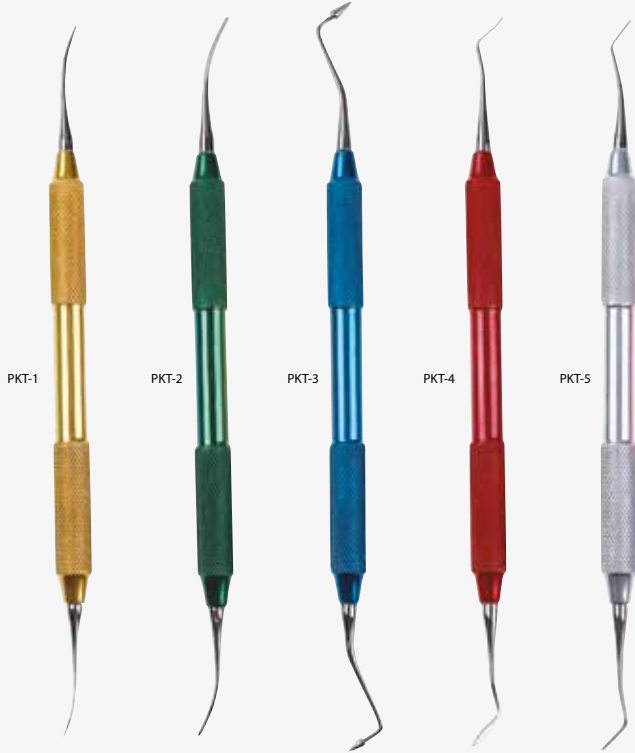

## M+W select MODELLIERINSTRUMENTE COLOR

Durch die verstärkten Griffe liegen die Instrumente beim Arbeiten besser in der Hand, zudem sorgt die farbliche Markierung für eine bessere Unterscheidung. Rostfreie Klinge aus gehärtetem Stahl.

### Form

LeCron	181 967
Zahle	181 968
K + B blau	181 975
K + B rot	181 976
K + B gelb	181 977
je Stck.	€ 10,20 € 8,70

8,70

-15%



## M+W select WACHSMESSER NACH FAHNENSTOCK

Rostfrei. Importqualität.

### Kunststoffgriff:

13 cm  
298 944 | 1 Stck. | € 4,50  
€ 3,80

17 cm  
298 945 | 1 Stck. | € 4,90  
€ 4,10

### Holzgriff:

13 cm  
181 971 | 1 Stck. | € 4,20  
€ 3,55

17 cm  
181 972 | 1 Stck. | € 4,40  
€ 3,75



BIS ZU  
-16%

ab 3,55

## M+W select WACHSMESSER NACH LESSMANN

Mit Mulde, rostfrei. Importqualität.

### Kunststoffgriff:

13 cm  
298 940 | 1 Stck. | € 4,20  
€ 3,55

17 cm  
298 954 | 1 Stck. | € 5,20  
€ 4,40

### Holzgriff:

13 cm  
181 973 | 1 Stck. | € 4,20  
€ 3,60

ab 5 Stck. | je Stck. | € 3,70  
€ 3,10

17 cm  
181 974 | 1 Stck. | € 4,40  
€ 3,80

ab 5 Stck. | je Stck. | € 3,90  
€ 3,30



BIS ZU  
-15%

ab 3,10

## M+W select INSTRUMENTEN-SET

Grundausrüstung mit 10 Instrumenten:

- 1 Tasterzirkel
- je 1 Mosquitoklemme gerade und gebogen
- 1 Folienschere gerade
- 1 Lötpinzette
- 1 LC-Pinzette
- je 1 Fahnenstock-Wachsmesser groß und klein
- je 1 Modellierinstrument LeCron und Zahle

081 937 | 1 Set | € 75,90  
€ 71,90

71,90



## M+W select KERAMIKER-SET

9-teiliges Instrumentenset im Etui:

- 1 Kondensierspatel
- 1 Riffelinstrument
- 1 Gravierinstrument
- 1 dünnes Messer
- je 1 Portionierer klein und groß
- je 1 Halteklemme gerade und gebogen
- 1 Halteklemme mit Diamantspitze

081 938 | 1 Set | € 113,00  
€ 106,90

106,90



## M+W select SCAN SPRAY

Extraoral anwendbares Pulverspray zur Verbesserung der optischen Eigenschaften von Modellen bei der Aufnahme per Scanner oder Kamera in der CAD/CAM-Technik. Trocknet schnell, extra feiner Sprühnebel, sehr ergiebig, leicht zu reinigen, hoher Detailgrad.

75 ml  
000 906 | 1 Dose | € 19,80  
€ 16,90

200 ml  
900 906 | 1 Dose | € 28,80  
€ 24,50



ab 16,90

## M+W select SCAN SPRAY PREMIUM

Die neu konzipierte Verneblungsdüse sorgt für einen noch feineren Sprühfilm und sichert somit die exakte Darstellung der Kanten und Oberflächen des zu scannenden Objektes. Das Material weist ein hervorragendes homogenes Ausprühverhalten auf, so dass es auf einer sehr glatten Oberfläche sehr gute Haftwerte besitzt. Somit lassen sich auch hervorragend Metallteile mit diesem Spray abdecken ohne einen zu hohen Anteil aufzutragen. Das direkt auf das Gipsmodell aufgesprühte Material kann ganz einfach schnell und schonend mit einem Dampfstrahler vom Gipsmodell entfernt werden, zusätzlich ist es für alle CAD/CAM-Systeme geeignet. Nur für den extraoralen Gebrauch anzuwenden!

200 ml  
093 991 | 1 Dose | € 30,90  
€ 26,40



26,40

## M+W select KOPIFOLIEN

### KOPIDUR

Transparente hartelastische Platte, verbindet sich mit Autopolymerisat.

Anwendung: Aufbiss-, Miniplast- und Retentionsschienen, prov. Kronen und Brücken, Fluorid- und Interimsschienen.

#### Ø 120 mm:

Stärke 1,0 mm, 10 Stck.

266 965 | 1 Pckg. | € 16,20  
€ 15,40

Stärke 1,5 mm, 10 Stck.

266 966 | 1 Pckg. | € 18,80  
€ 17,80

Stärke 2,0 mm, 10 Stck.

266 967 | 1 Pckg. | € 24,90  
€ 23,60

#### Ø 125 mm:

Stärke 1,0 mm, 10 Stck.

266 968 | 1 Pckg. | € 17,20  
€ 16,30

Stärke 1,5 mm, 10 Stck.

266 969 | 1 Pckg. | € 19,80  
€ 18,80

Stärke 2,0 mm, 10 Stck.

266 970 | 1 Pckg. | € 25,90  
€ 24,50

### KOPISOFT

Gummiartige weichelastische Folie, die sich nicht mit Autopolymerisat verbindet.

Anwendung: Mundschutz, Knirscherschutz, Positioner und Dublierformen.

#### Ø 120 mm:

Stärke 1,5 mm, 10 Stck.

266 975 | 1 Pckg. | € 15,80  
€ 15,00

Stärke 2,0 mm, 10 Stck.

266 976 | 1 Pckg. | € 19,90  
€ 18,90

Stärke 3,0 mm, 10 Stck.

266 977 | 1 Pckg. | € 26,50  
€ 25,20

#### Ø 125 mm:

Stärke 1,5 mm, 10 Stck.

266 978 | 1 Pckg. | € 15,80  
€ 15,00

Stärke 2,0 mm, 10 Stck.

266 979 | 1 Pckg. | € 19,90  
€ 18,90

Stärke 3,0 mm, 10 Stck.

266 980 | 1 Pckg. | € 26,50  
€ 25,20

### KOPILEN

Diese zähelastischen Folien verbinden sich nicht mit Autopolymerisaten.

Anwendung: Bleich-, Ätz- und Medikamentenschienen, Bracket-Transfermasken, Gießmasken für prov. Kronen und Brücken, Gusskäppchen und Dublierformen.

#### Ø 120 mm:

Stärke 0,5 mm, 10 Stck.

366 909 | 1 Pckg. | € 7,90  
€ 7,50

Stärke 0,8 mm, 10 Stck.

266 972 | 1 Pckg. | € 11,50  
€ 10,90

#### Ø 125 mm:

Stärke 0,5 mm, 10 Stck.

366 908 | 1 Pckg. | € 8,20  
€ 7,80

Stärke 0,8 mm, 10 Stck.

266 974 | 1 Pckg. | € 11,90  
€ 11,30

ab 7,50

### KOPISOFT BLEACH

Diese elastische Folie ist speziell zur Herstellung von Bleichschienen geeignet. Sie verbindet sich nicht mit Acrylat.

#### Ø 120 mm:

Stärke 1,0 mm, 10 Stck.

366 911 | 1 Pckg. | € 15,50  
€ 14,70

#### Ø 125 mm:

Stärke 1,0 mm, 10 Stck.

366 913 | 1 Pckg. | € 15,50  
€ 14,70



## M+W select POLYLUX LED

Kompaktes LED-Lichtpolymerisationsgerät zum Aushärten von Löffelmaterialien, lichthärtender Wachse, Versiegelungslacke und anderer Materialien. Durch die LED-Technik entsteht so gut wie keine Inhibitionschicht. Durch den erweiterbaren Polymerisationsraum, kann das Gerät um 24 mm erhöht werden.

- 17 LED im Wellenbereich 365 nm bis 405 nm
- Softstart
- Timer-Zeiten 30, 60, 120 Sekunden
- Erweiterbarer Polymerisationsraum

#### Technische Daten:

Spannung: 240 V  
Leistung: 14 W  
Maße (H x B x T): 210 x 192 x 105 mm  
Lichtraum (Standard) (H x B x T):  
120 x 100 x 50 mm  
Wellenbereich: 365 – 405 nm  
Garantie: 1 Jahr

#### Lieferumfang:

- LED-Lichtärtergerät inkl. Netzteil
- Polymerisationsraumerweiterung

115 980 | 1 Stck. | € 195,00  
€ 159,00\*

\* Nettopreise – kein Abzug weiterer Rabatte möglich.

## M+W select FOLIENSCHERE

Edelstahl, rostfrei, 11,5 cm.

gerade

181 969 | 1 Stck. | € 9,20  
€ 7,80

gebogen

181 970 | 1 Stck. | € 9,20  
€ 7,80



7,80

## M+W select LC-LIQUID

Reinigungsflüssigkeit zum Entfernen der klebrigen Inhibitionschicht nach dem Lichthärten.

250 ml

245 917 | 1 Fl. | € 14,80  
€ 14,00

1 l

245 918 | 1 Fl. | € 49,90  
€ 47,50



ab 14,-



## SUBIBOND PRIME **NEU**

Unsere universellen Cyanoacrylat-Sekundenkleber überzeugen durch eine besonders hohe Klebekraft mit verschiedenen Materialien. Lagerung: kühl, trocken und dunkel. Ca. 1 Jahr lagerstabil.

**Hochviskos:** PRIME-Variante. Sehr standfest, zum Verkleben von stark porösen und unebenen Oberflächen mit großem Spaltmaß. (Viskosität: 2500 – 3000 mPa.s / max. Spaltfüllvermögen: 0,20 mm).

10 g  
093 956  
1 Fl. | € 4,50  
€ 3,80



# KRAFTVOLL & HOCHVISKOS



## SUBIBOND SEKUNDENKLEBER

Universeller Cyanoacrylatkleber mit besonders hoher Klebekraft. Klebt in Sekunden alle Materialien. Der niedrigviskose Kleber dient zur Anwendung bei feinen Klebearbeiten, z. B. gebrochenen Stümpfen bei Sägemodellen. Für grob gebrochene Objekte mit kleinen Lücken, die gefüllt werden müssen, ist der mittelviskose Kleber bestens geeignet. Lagerstabil bis zu 1 Jahr. Lagerung: kühl, trocken und dunkel.

Viskosität	5 g	10 g
niedrigviskos	093 980	093 981
mittelviskos	093 982	000 905
je Fl.	€ 3,30 € 2,80	€ 3,90 € 3,30
ab 5 Flaschen, je Fl.	€ 2,90 € 2,30	€ 3,50 € 2,90



ab 2,<sup>30</sup>

BIS ZU  
**-30%**



## VAPORBOY

Dieser manuell zu befüllende Dampfstrahler eignet sich hervorragend zur Reinigung zahntechnischer Arbeiten und verschmutzter Instrumente. Wächse, Fette, Isoliermittel und Schmutz lassen sich mit dem starken Sattendampf schonend und schnell entfernen. Die Einhandbedienung und der regelbare Druck ermöglicht ein praktisches, unkompliziertes Arbeiten. Eine Kontrollleuchte zeigt an, wenn der Wassertank leer ist und neu befüllt werden muss.

**Technische Daten:**  
Netzanschluss: 230 V / 50 – 60 Hz  
Aufnahmelistung: 1.100 W  
Maße (H x B x T): 290 x 330 x 330 mm  
Gewicht: 9 kg  
Druck: 0 – 4 bar  
Tankvolumen: 3,5 l  
Garantie: 2 Jahre

Abdampfgerät  
000 994 | 1 Stck. | € 999,00  
€ 799,00\*

\* Nettopreise – kein Abzug weiterer Rabatte möglich.



799,-\*

**-20%**



## KERAMIK-ANMISCHPLATTE II

Anmischmöglichkeiten für mindestens 2 Farben (jeweils Dentin-, Schneide- und Halsmasse separat), 4 Effektmassen und plane Flächen. Der Deckel schützt vor Staub und Austrocknen der Massen.

ca. 15,5 x 9,5 cm  
698 973 | 1 Stck. | € 36,40  
€ 34,70



34,70

## M+W select INDU-HEAT

Induktionsheizgerät zur Erwärmung von Wachs- messern, Sonden und anderen dentalen Instrumenten.

### Technische Daten:

Spannung: 230 V  
Leistung: 100 W  
Maße (H x B x T): 95 x 92 x 270 mm  
Gewicht: 550 g  
Garantie: 1 Jahr

Induktionsheizgerät  
300 905 | 1 Stck. | € 239,00  
€ 199,00\*

\* Nettopreise – kein Abzug  
weiterer Rabatte möglich.



ZUBEHÖR FINDEN SIE UNTER [WWW.MWDENTAL.DE](http://WWW.MWDENTAL.DE)

**-17%** 199,-\*

## M+W select EASY-FIRE **NEU**

Der kleinste und platzsparendste Keramikbrennofen für Zahnärzte und Dentallabore. Mit dem EASY-FIRE lassen sich ganz schnell und unkompliziert Keramikarbeiten farblich charakterisieren oder glasieren. Durch die grazile und leichte Bauweise ist das Gerät ebenfalls bestens dafür geeignet um direkt vor Ort schnelle Farb-/Korrekturbrände vorzunehmen. Es wird keine Vakuumpumpe benötigt. Leichte und intuitive Bedienung mittels Drehknopf, 9 Programmspeicherplätze, Aufheizrate und Endtemperatur frei einstellbar.

### Technische Daten:

Spannung: 230 V / 50 – 60 Hz  
Leistung: 800 W  
Temperatur: max 1.100 °C  
Heizrater: 25 °C/min  
Maße Gerät (L x B x H): 205 x 155 x 220 mm  
Maße Brenngutträger (L x B): 55 x 55 mm  
Gewicht: 3,6 kg  
Garantie: 1 Jahr

### Lieferumfang:

- Keramikbrennofen
- Netzstecker
- Brenngutträger

245 930 | 1 Stck. | € 1.590,00  
€ 999,00\*

### Brenngutträger

245 931 | 1 Stck. | € 12,90  
€ 12,20

\* Nettopreise – kein Abzug  
weiterer Rabatte möglich.



**-37%**  
999,-\*

## M+W select K-60 MASTER

Hochleistungs-Mikromotor für den gesamten Laboralltag. Durch das ergonomisch geformte Handstück, wird das Gewicht gut verteilt, was für ein ermüdungsfreies Arbeiten sorgt.

- Als Knie- oder Tischversion anwendbar
- Automatiklauf
- Drehzahl einstellbar von 1.000 – 60.000 U/Min.
- Vor- und Rücklauf
- Bürstenloses und leichtes Handstück
- Geringe Vibration, hochwertige Kugellager
- Höchstes Drehmoment mit 16 Ncm
- Schnellspanner
- Servicefreundlich (einfacher Lagerwechsel)

### Technische Daten:

Spannung: 230 V / 60 Hz  
Leistung: 230 W  
Drehmoment: 16 Ncm  
Drehzahl: 1.000 – 60.000 U/Min  
Maße Steuergerät (L x B x H):  
263 x 96 x 230 mm  
Maße Handstück (Ø x L): 25 x 162 mm  
Gewicht Steuergerät: 2,6 kg  
Gewicht Handstück: 0,36 kg  
Garantie: 1 Jahr

### Lieferumfang:

- Steuereinheit (Knie)
- Handstück mit Kabel
- Fußschalter
- Handstückablage

094 952 | 1 Stck. | € 999,00  
€ 819,00\*

\* Nettopreise – kein Abzug  
weiterer Rabatte möglich.



**819,-\***

## M+W select KORUNDPAPIER/-LEINEN

Verschleißfeste, flexible Papier- bzw. Leinenunterlage mit gleichmäßiger Kornbeschichtung garantiert eine gute Anpassung an Rundungen und Konturen und damit eine gleichmäßige Schleif- bzw. Polierleistung. Die Rollen sind in praktischen Spenderkartons verpackt, die durch Zusammenstecken der Verschlusslaschen an Ober- und Unterseite des Kartons zu einem endlosen Set erweiterungsfähig sind.

### Korundleinen, 50 m:

Körnung 100, braun  
193 901 | 1 Pckg. | € 23,90  
€ 22,60

Körnung 120, braun  
193 902 | 1 Pckg. | € 23,90  
€ 22,60

Körnung 150, braun  
193 903 | 1 Pckg. | € 23,90  
€ 22,60

Körnung 180, braun  
193 904 | 1 Pckg. | € 23,90  
€ 22,60

Körnung 220, braun  
193 905 | 1 Pckg. | € 24,90  
€ 23,60

Körnung 400, braun  
193 906 | 1 Pckg. | € 24,90  
€ 23,60

### Korundpapier, 50 m:

Körnung 80, weiß  
093 941 | 1 Pckg. | € 15,50  
€ 14,80

Körnung 100, weiß  
093 942 | 1 Pckg. | € 15,50  
€ 14,80

Körnung 120, weiß  
093 943 | 1 Pckg. | € 15,50  
€ 14,80

Körnung 150, beige  
093 944 | 1 Pckg. | € 15,50  
€ 14,80

Körnung 180, beige  
093 945 | 1 Pckg. | € 15,50  
€ 14,80

Körnung 220, beige  
093 946 | 1 Pckg. | € 17,50  
€ 16,60

Körnung 400, grün  
093 947 | 1 Pckg. | € 19,50  
€ 18,50

Körnung 600, grün  
093 948 | 1 Pckg. | € 19,50  
€ 18,50

Körnung 800, grün  
093 949 | 1 Pckg. | € 19,50  
€ 18,50



ab **14,80**



## M+W select SIOPLAST LAB TOUCH

2-Komponenten-Knetsilikon (additionsvernetzend) für höchste Präzision. Durch die softe Eigenschaft erzielt das Material eine noch glazierere Detailwiedergabe. Die dennoch hohe Endhärte von Shore A 80 sorgt für gute Stabilität. Beide Komponenten lassen sich sehr leicht miteinander vermischen, was eine perfekte Homogenität gewährleistet. Das Knetsilikon lässt sich ohne großen Druck leicht adaptieren weshalb die Gefahr, dass sich beispielsweise die Modellierung verdrückt, ausgeschlossen ist. Farbe: violett – blau.

2 x 420 ml A+B

053 232 | 1 Pckg. | € 58,50  
€ 55,70

2 x 2.770 ml A+B

053 233 | 1 Pckg. | € 238,00  
€ 227,00

- Sehr exakte Detailwiedergabe
- Shore A 80
- Einfach und problemlos 1:1 an zu mischen
- Kochfest



ab 55,70

## M+W select SIOPLAST LAB

2-Komponenten-Knetsilikon (additionsvernetzend) für die anspruchsvolle Zahntechnik.

- Optimale Shore-Härte (Shore A 90)
- Einfach und problemlos 1:1 anzumischen
- Kein Pastenhärter notwendig, daher sauberes Arbeiten
- Hohe Dimensionsstabilität
- Exakte Detailwiedergabe
- Kochfest

je 420 ml A+B (ca. 1,6 kg)

053 245 | 1 Pckg. | € 47,50  
€ 44,90

je 2.770 ml A+B (ca. 10 kg)

053 246 | 1 Pckg. | € 189,80  
€ 181,00



ab 44,90

## M+W select SIOPLAST LAB TRANSPARENT

Additionsvernetztes Kartuschenmaterial. Das transparente Vorwollsilikon ist hervorragend geeignet zur Abformung von WAX-up's oder teilprothetischen Fertigstellungen. Das Material ermöglicht die Lichtpolymerisation von lichthärtenden K+B Kunststoffen durch den Vorwall und dient auch als einfache Sichtkontrolle bei Komplettierungen von teilprothetischen Fertigstellungen mit Prothesenkunststoffen. Das 1:1 Silikon ist dimensionsstabil, reißfest und verfügt über eine Endhärte von Shore A 70.

2 x 50 ml + Tips

300 975 | 1 Pckg. | € 34,80  
€ 33,20

Sioplast T Pastenhärter, 60 ml

153 900 | 1 Tube | € 13,25  
€ 12,60

ab 3 Tuben | je Tube | € 12,75  
€ 12,10



ab 12,10

## M+W select SIOPLAST-T

Extraharte Silikonknetmasse speziell für den Einsatz in der Zahntechnik. Weiche, geschmeidige Anfangskonsistenz, klebefrei, hitzebeständig, hohe Dimensionsstabilität, exakte Detailwiedergabe. Problemlose Anwendung bei Kalt- und Heißpolymerisaten. Kurze Abbindezeit durch »Speed-Pastenhärter«.

Farbe:  
• mint-grün (Shore A 85)  
• violett-rot (Shore A 95)

ab 12,10

	Dose, 900 ml (1,6 kg)	Eimer, 5,5 l (10 kg)
Shore A 85	053 250	053 251
Shore A 95	300 977	300 978
je Pckg.	€ 21,80 € 20,70	€ 87,50 € 82,90

Sioplast T Pastenhärter, 60 ml  
153 900 | 1 Tube | € 13,25  
€ 12,60  
ab 3 Tuben | je Tube | € 12,75  
€ 12,10



## M+W select CHROMASIL

Dünnfließende Dubliermasse auf der Basis additionsvernetzender Silikone. Die Schrumpfung liegt unter 0,1%. Die Dublierung ist mehrfach ausgiebigbar, das Material ist äußerst reißfest. Die Entformung kann bereits nach 20 Min. erfolgen. Shore A 17, Farbe: rotbraun.

je 1 kg A + B

000 982 | 1 Pckg. | € 72,90  
€ 68,90

je 5 kg Kanister A + B

000 981 | 1 Pckg. | € 335,00  
€ 318,00



ab 68,90

## M+W select CHROMOGEL-NF

Langlebige Dubliermasse mit geringem Feuchtigkeitsgehalt und fester Konsistenz. Geeignet für alle Stahlleinbettmassen. Jetzt mit neuer Formel.

6 kg  
000 924 | 1 Eimer | € 55,90  
€ 52,90

Einschmelztemperatur: 90 °C  
Erstarrungstemperatur: 40 °C  
Gelierdauer: 45 Min.



52,90

## M+W select CHROMASIL FAST

Ein schnellhärtendes additionsvernetzendes 1:1 Dubliersilikon mit einer Aushärtezeit von nur 10 Minuten. Dadurch wird ein schnelles und zeitsparendes Arbeiten ermöglicht. Die sehr dünnfließende Konsistenz besitzt die besten mechanischen Eigenschaften und dient hervorragend zur Herstellung äußerster dimensions- und detailgenauer Negativformen. Zusätzlich unterstützt die helle Einfärbung eine optimale Oberflächenkennzeichnung. In der Endkonsistenz ist das Material bei hoher Reißfestigkeit sehr flexibel und lässt sich daher leicht entformen, insbesondere bei Unterschnitten.

Härte	je 1 kg A+B	je 5 kg Kanister A+B
Shore A 17	000 971	000 972
Shore A 26	193 994	-
je Pckg.	€ 74,90 € 71,50	€ 349,00 € 330,00

ab 71,50



## M+W select LC LÖFFELPLATTEN

Mit diesen Löffelplatten wird das Anfertigen von Funktionslöffeln und Bisschablonen kinderleicht. Die vorgeformten Platten werden einfach auf das ausgeblockte und isolierte Gipsmodell adaptiert, die Überschüsse entfernt und anschließend ca. 5 Minuten lang im LC-Gerät polymerisiert. Diese Löffel sind absolut verwindungsstabil und können sofort verwendet werden. Kein stechender Monomergeruch – gleichmäßige Schichtstärke von 2,3 mm und Formstabilität sind weitere Vorteile.

51,<sup>20</sup>

Farbe	OK-Platten, 50 Stck.	UK-Platten, 50 Stck.
natur	500 401	500 403
rosa	500 402	500 404
je Pckg.	€ 53,90 € 51,20	€ 53,90 € 51,20



## M+W select LC LÖFFELPLATTEN PREMIUM

Premium-Qualität mit 25% höherer Biegefestigkeit. Die vorgeformten Platten sind zur Fertigung individueller Abformlöffel, Erarbeitung von Basen für Bisschablonen und zur Anfertigung von Bisregistraten hervorragend geeignet. Das lästige Kleben der Inhibitionsschicht konnte deutlich verringert werden, somit wurde die Handhabung erheblich erleichtert. Der leichte Pfefferminzgeruch macht das Arbeiten sehr angenehm. Bei Tageslicht ist das Material lange zu verarbeiten, unter Halogenlicht erfolgt aber eine schnelle Aushärtung (3 – 5 Min.). Durch die ausgezeichneten physikalischen Eigenschaften lassen sich sehr stabile und bruchfeste Löffel und Bisschablonen herstellen.

59,<sup>90</sup>

Farbe	OK-Platten, 50 Stck.	UK-Platten, 50 Stck.
rosa	498 908	498 929
transparent	498 909	498 930
je Pckg.	€ 62,90 € 59,90	€ 62,90 € 59,90

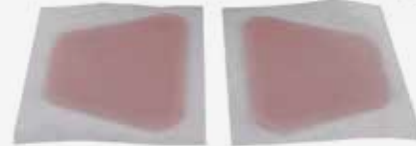

## M+W select SPLITCAST-SOCKELFORMER

Aus robustem, pflegeleichtem Gummi. Für die Splitcast-Technik geeignet.

für Oberkiefer,  
Maße (B x T x H): 86 x 65 x 16 mm  
076 908 | 1 Stck. | € 6,50  
€ 5,50

für Unterkiefer,  
Maße (B x T x H): 87 x 65 x 16 mm  
076 909 | 1 Stck. | € 6,50  
€ 5,50



für Oberkiefer



für Unterkiefer

5,<sup>50</sup> -15%

## M+W select SOCKELFORMER

Größe S inkl.  
Gummiring, grau (7 cm)  
076 951 | 1 Stck. | € 29,50  
€ 27,90

Größe L inkl.  
Gummiring, blau (8 cm)  
076 952 | 1 Stck. | € 29,50  
€ 27,90

Größe XL inkl.  
Gummiring, schwarz (9 cm)  
076 953 | 1 Stck. | € 29,50  
€ 27,90



Größe XL



Größe L



Größe S

27,<sup>90</sup>

## M+W select KLEBEWACHS

Kraftvolles Klebewachs für ein verzugfreies Verbinden von Gips-, Kunststoff- und Metallteilen. Hart und spröde. Leicht ausbrühen- oder abdampfbare. Farbe rotbraun.

75 g  
200 972 | 1 Pckg. | € 4,90  
€ 4,65



4,65

## M+W select WACHSGLÄTTUNGSPINSEL

Spezialpinsel zum Reinigen und Glätten der Wachsmodellation mit feinem Borsten-Besatz. Keine Beschädigung der Wachsmodellation.

198 966 | 1 Stck. | € 6,95  
€ 5,90



5,90

## M+W select BEAUTY HARD

Sehr hartes Set-Up Modellierwachs mit hoher Verzugfestigkeit. Die Anproben können somit problemlos länger im Mund verweilen. Durch seine leichte Klebrigkeit können die Zähne gut fixiert werden. Plattengröße: 175 x 80 x 2 mm. Farbe: pink.

500 g  
600 930 | 1 Pckg. | € 12,90  
€ 12,30



12,30

## M+W select BISSNEHMEWACHS

Farbe/Härte 1,3 kg

gelb, weich 600 897

orange, mittel 600 898

rosa, hart 600 899

je Pckg. € 30,90  
€ 29,50

Stangenwachs zur Bissnahme. Qualität wie M+W Wachsbisswäule. Wir liefern in opaken Farben aus, was eine optische Beurteilung wesentlich vereinfacht.

29,50



## M+W select OCCLUSIONSSPRAY PLUS

Punktgenaue Dosierbarkeit durch Metall-Präzisionsprühröhrund Spezialventil. Der Pigmentfilm lässt sich schichtweise aufbauen und zeichnet ab 7 – 10 µm. Sehr feinkörnig. Lässt sich leicht wieder mit Wasser entfernen. Ein Occlusionsspray der Extraklasse mit ozonunschädlichem Treibgas. Farbe grün.

75 ml Dose + Metallsprühröhr  
000 951 | 1 Dose | € 13,50  
€ 12,80  
ab 5 Dosen | je Dose | € 12,50  
€ 11,80



ab 11,80

## M+W select OCCLUSIONS-SPRAY

FCKW-frei, mit ozonunschädlichem Treibmittel. Besonders feiner, farbstarke Film. Wachsfrei, ohne Lösungsmittel. Auch trockene Modelle werden wieder sauber. Toxikologisch absolut unbedenklich. Ausreichend für ca. 600 Applikationen.

Farbe 75 ml

grün 000 990

rot 000 991

je Dose € 9,60  
€ 9,10

ab 10 Dosen einer  
Farbe, je Dose € 8,99  
€ 8,50

VERBESSERTE  
REZEPTUR



BIS ZU  
-11%

ab 8,50

## M+W select OCCLUSIONSSPRAY LAB

Hochwertiges Labor Occlusionsspray mit feinem Sprührohr für eine punktuelle Markierung. FCKW-frei, mit ozonunschädlichem Treibmittel. Besonders feiner und matter Farbfilm (Korngröße 5 – 7 µm). Wachsfrei, ohne Lösungsmittel. Auch trockene Modelle werden wieder sauber. Toxikologisch absolut unbedenklich. Ausreichend für ca. 600 Applikationen.

75 ml:  
grün  
094 990 | 1 Dose | € 9,40  
€ 8,90  
rot  
094 991 | 1 Dose | € 9,40  
€ 8,90

8,<sup>90</sup>



## M+W select BLOC OUT

Universeller lichthärtender Kunststoff zum Ausblocken von Unterschnitten an Gipsmodellen und als Platzhalter bei Bleachingsschienen oder Medikamententräger vor dem Tiefziehen.

3 ml Spritze  
4 Applikationskanülen  
198 938  
1 Pckg. | € 15,90  
€ 13,50



-15% 13,<sup>50</sup>

## M+W select BLUE-TEC LC

3 g Spritze, 2 Kanülen  
093 972 | 1 Pckg. | € 19,50  
€ 18,50  
4 x 3 g Spritzen, 8 Kanülen  
093 973 | 1 Pckg. | € 69,50  
€ 65,90

Lichthärtender Modellierkunststoff.



ab 18,<sup>50</sup>

## M+W select KERAMIK-ÄTZGEL

5%ige Fluorwasserstoffsäure zum Ätzen von Keramikrestaurationen. Die Haftung zwischen Keramikoberfläche und Befestigungscompositen wird durch die Herstellung eines retentiven Ätzmusters erhöht. Eine optimale Gel-Konsistenz ermöglicht eine leichte und präzise Applikation.

6 ml  
000 989 | 1 Fl. | € 38,50  
€ 36,40  
ab 3 Fl. | je Fl. | € 37,50  
€ 35,40



ab 35,<sup>40</sup>

## M+W select TAUCHWACHS-GRANULAT

Erstarrungspunkt: 70 – 71 °C  
Verarbeitungstemperatur: 75 – 85 °C  
Ermöglicht stabile, elastische Kappchen mit exaktem Randschluss; auch nach mehrmaligem Abziehen und Aufsetzen. Verbrennt rückstandslos.

gelb, 300 g  
300 941 | 1 Dose | € 21,20  
€ 20,20



20,<sup>20</sup>

## M+W select CHROMAVIT

Flüssiger, gebrauchsfertiger Tauchhärter für die Modellgusstechnik. Kalt anzuwenden. Kein Nachtrocknen erforderlich.

1 l  
000 914 | 1 Fl. | € 15,80  
€ 15,00



15,-

## M+W select ATTACHMENT-KLEBER NEM

Der Attachmentkleber ist ein Zweikomponenten-Compositkleber in der Farbe gold zur Befestigung von prothetischen Halteelementen aus NEM. Metallteile können somit spannungsfrei direkt auf dem Arbeitsmodell verklebt werden. Ein hoher Anteil an anorganischen Füllstoffen gewährleistet eine hohe Endhärte und somit die erforderliche Stabilität.

2 x 2,5 g Doppelspritze,  
inkl. 5 Mischkanülen

074 924 | 1 Pckg. | € 44,90  
€ 42,50

Mischkanülen braun, 10 Stck.

074 922 | 1 Pckg. | € 6,95  
€ 6,60



42,50

## M+W select ATTACHMENT-KLEBER ZIRCONIA

Der Attachment-Kleber Zirconia ist ein transparentes, selbsthärtendes Befestigungscomposit für die adhäsive Befestigung von Zirkonoxid-Konstruktionen auf Restaurationen aus Edelmetall, Nicht-Edelmetall und Keramik. Der Kleber verfügt über ausgezeichnete Haftwerte und ermöglicht eine einfache Anwendung durch Mischkanülen, in denen das Material gebrauchsfertig gemischt wird. Es wird keine Lichthärtung benötigt. Der Attachment Zirconia Primer ist ein speziell abgestimmter Haftvermittler auf Ethanolbasis für einen dauerhaften und sicheren Verbund.

2 x 4 g Doppelspritze, 5 Mischkanülen

074 917 | 1 Pckg. | € 65,90  
€ 62,50



62,50

## M+W select UNTERFÜTTERUNGSGERÄT TYP I

Einfaches und präzises Unterfütterungsgerät mit Schnellverschlusschrauben. Schrauben und Säulen aus Messing, die Platten sind aus rostfreiem Stahl. Ø 115 mm, Höhe 100 mm.

000 959 | 1 Pckg. | € 53,90  
€ 51,20



51,20

## M+W select UNTERFÜTTERUNGSGERÄT TYP II

Präzisions-Unterfütterungsgerät mit geteilten Säulen, die konisch geführt sind. Markierungsritzen erleichtern die optische Kontrolle beim Zusammensetzen und vermeiden Bisserrhöhungen. Schnellspannschrauben fixieren die Teile im Nu. Platten aus rostfreiem Metall, Säulen und Schnellspannschrauben aus Messing. Farbe: schwarz, Ø 115 mm, Höhe 100 mm.

000 962 | 1 Pckg. | € 79,90  
€ 75,90



75,90

## M+W select KÜVETTENBÜGEL V2A

Diese Bügelform garantiert einen konstanten Druck auf die Küvette während des gesamten Polymerisationsvorgangs. Mit dem praktischen Haltebügel kann nach der Polymerisation der Bügel gefahrlos aus dem kochenden Wasser genommen werden. Geeignet zur Aufnahme von Küvetten mit einer maximalen Breite von 105 mm.

Größe 1  
198 902 | 1 Stck. | € 71,90  
€ 68,20

Größe 2  
198 903 | 1 Stck. | € 73,90  
€ 69,90



ab 68,20

## M+W select MESSINGKÜVETTE

Robuste Küvette mit den Maßen (L x B x H) 90 x 90 x 60 mm.

081 939 | 1 Stck. | € 79,90  
€ 75,80



75,80

## M+W select DENTA-DON

Heißpolymerisierender Kunststoff für die Herstellung von partiellen und totalen Prothesen im Press- oder Injektionsverfahren. Besonders gut geeignet für die Kurzzeit-Polymerisation. Das Material zeichnet sich durch hervorragende mechanische Werte und Farbstabilität aus. Farbe: rosa-transparent.

- Pulver, 500 g  
**500 901** | 1 Pckg. | € 35,90  
 € 34,20  
 ab 2 Pckgn. | je Pckg. | € 34,50  
 € 32,80
- Flüssigkeit, 500 ml  
**500 905** | 1 Fl. | € 28,90  
 € 30,40  
 ab 2 Pckgn. | je Pckg. | € 27,50  
 € 29,00



ab 29,-

## M+W select DENTA-IN-PRESS

Kaltpolymerisierender Kunststoff auf Methylmethacrylatbasis. Speziell eingestellt für Kunststoff-Injektionsverfahren. Auch hervorragend geeignet für herkömmliche Kunststofftechniken.

- Pulver, 500 g  
**500 930** | 1 Pckg. | € 48,90  
 € 46,40  
 ab 2 Pckgn. | je Pckg. | € 47,50  
 € 45,00
- Flüssigkeit, 500 ml  
**500 932** | 1 Fl. | € 47,90  
 € 45,40  
 ab 2 Fl. | je Fl. | € 46,50  
 € 44,00



ab 44,-

## M+W select DENTA-PRESS

Kaltpolymerisierender Kunststoff auf Methylmethacrylat-Basis mit längerer Verarbeitungsbreite (7 – 8 Min.) für Komplettierungen von Modellguss-Prothesen, Reparaturen, Erweiterungen und Unterfütterungen.

- Pulver rosa, 500 g  
**500 910** | 1 Pckg. | € 44,90  
 € 42,80  
 ab 2 Pckgn. | je Pckg. | € 43,50  
 € 41,40
- Pulver klar, 500 g  
**500 912** | 1 Pckg. | € 44,90  
 € 42,80  
 ab 2 Pckgn. | je Pckg. | € 43,50  
 € 41,40
- Flüssigkeit, 500 ml  
**500 915** | 1 Fl. | € 39,90  
 € 37,80  
 ab 2 Fl. | je Fl. | € 38,50  
 € 36,40



ab 36,40

## M+W select DENTA-FAST-NF

Kaltpolymerisierender Reparatur-Kunststoff für Erweiterungen, Wiederbefestigung von Zähnen und sonstige Reparaturarbeiten. Die Vergilbung ist nahezu ausgeschlossen und der Restmonomergehalt gesenkt. Farbe: rosa-transparent.

- Pulver, 500 g  
**500 922** | 1 Pckg. | € 41,90  
 € 39,60  
 ab 2 Pckgn. | je Pckg. | € 40,50  
 € 38,20
- Flüssigkeit, 500 ml  
**500 927** | 1 Fl. | € 31,90  
 € 30,40  
 ab 2 Fl. | je Fl. | € 30,50  
 € 29,00



ab 29,-

## M+W select DENTA-O-RESIN

Autopolymerisat zur Herstellung von kieferorthopädischen Geräten. Das Material ist universell für die Sprüh-, Streu- und Anteigtechnik einsetzbar. Die optimal abgestimmte Pulver-/ Flüssigkeits-Kombination gewährleistet eine unkomplizierte Anwendung.

- Pulver, 500 g  
**500 980** | 1 Pckg. | € 50,90  
 € 48,50
- Flüssigkeit, 500 ml  
**500 982** | 1 Fl. | € 29,90  
 € 28,50



ab 28,50

## M+W select STUMPFLACK NT

Lufttrocknende Lacke mit Farbpigment- und Metallbestandteilen für sehr harte, kratzefeste und glatte Oberflächen. Durch mehrfaches Auftragen ist die Schichtstärke kontrollierbar, wobei Viskosität und Pinseltyp die Schichtstärken variieren können. Die Stumpflacke sind in opaken, gut deckenden Farben erhältlich. Sie bieten je nach Anwendung Kontrast zu jedem Gips oder Modellierwachs. Eine neuartige chemische Zusammensetzung erzeugt sehr abdampfsensistente und dichte Lackschichten. Der Lack widersteht hohen mechanischen Belastungen und erzeugt homogene und glatte Oberflächen. Er ist zudem besonders schnelltrocknend.

Verdüner, 16 ml  
200 996  
1 Fl. | € 8,30  
€ 7,00

Viskosität	25 ml
gold, 12 µm	200 991
silber, 12 µm	200 992
blau, 7 µm	200 993
rot, 7 µm	200 994
transparent, 3 µm	200 995
je Fl.	€ 14,95 € 12,70



ab 12,70

BIS ZU  
-16%

## M+W select STUMPFHÄRTER NT

Zur Härtung der Gipsoberfläche ohne einen Schichtauftrag. Der Härter zieht schnell in die Gipsoberfläche ein und besitzt eine sehr gute Tiefenhärtung. Anzeichnungen auf der Gipsoberfläche werden fixiert.

0 µm, 30 ml  
200 997 | 1 Fl. | € 13,90  
€ 11,80



11,80 -15%

## M+W select FILTERBEUTEL

Die Filterbeutel entsprechen der Staubklasse M und eignen sich besonders für Absaugungen gefährlicher Schadstoffe wie beispielsweise Gips, Edelmetalle & Keramik. Sie minimieren die Feinstaubbelastung der Lunge. Diese qualitativ hochwertigen Feinstfilter mit integriertem Vorfilter sind erhältlich für Absauganlagen von KaVo, Freudling, Harnisch&Rieth, Wassermann und Zubler. Sie werden nach den neusten Anforderungen der Qualitätssicherung in Deutschland hergestellt und entsprechen der Norm EN 60335-2-69.



Hersteller	Absaugung/Poliereinheit	Filtertyp	Art.-Nr.	Einheit	je Pckg.
KaVo	Smart air, -mobile und EWL	Filterbeutel	193 920	5 Stck.	€ 52,50 € 44,50
	Polierbox EWL	Filterbeutel	193 921	2 Stck.	€ 22,90 € 21,80
	Smart air, -mobile und EWL	Feinstfilter	193 922	1 Stck.	€ 86,90 € 82,20
	ABSORmatic, EXTRAmatic 760	ABSORBA-Langzeitfilter	193 923	1 Stck.	€ 189,00 € 179,90
Freudling	AM, AE, A84 und AT	Filterbeutel	193 930	3 Stck.	€ 28,90 € 27,50
	A40, A40 Variteam	Filterbeutel	193 931	1 Stck.	€ 15,90 € 15,10
	A40, A40 Variteam, AM/2, AE/2 und AG/2	Feinstfilter	193 932	1 Stck.	€ 58,90 € 55,80
Harnisch & Rieth	D-LE 260, D-LE 255+S/D, D-TA 50+52, PG 360+400, D-G 14+16 und D-H 22S	Papierfilterbeutel	193 935	1 Stck.	€ 20,80 € 17,70
	D-LE 260, D-LE 255, D-TA 50+52, PG 360+400, D-G 14+16, D-H 22S und D-B5 320	Doppel-filterbeutel	193 936	1 Stck.	€ 35,90 € 30,50
	D-LE 255E, D-LE 260E und D-TA 50+52	Vließfilterbeutel	193 937	1 Stck.	€ 31,90 € 27,20
Wassermann	WP-EX 10, -2000 und -3000	Filterbeutel	193 940	2 Stck.	€ 45,90 € 43,50
	LSG02 und SG1/2	Filterbeutel	193 941	3 Stck.	€ 99,90 € 94,50
	SG1/1 und SG2/2	Filterbeutel	193 942	4 Stck.	€ 124,00 € 117,50
Zubler	V4000, V4010 und V4011	Filterbeutel	193 945	3 Stck.	€ 28,90 € 27,50
	V4050	Filterbeutel	193 946	1 Stck.	€ 44,90 € 42,50
	V4000, V4010, V4011, V6000 und V7000	Feinstfilter	193 947	1 Stck.	€ 58,90 € 55,90

ab 15,10

## M+W select PREMIUM FLEX

Universell einsetzbare premium Schleifscheiben zur Bearbeitung von Kompositen, Metallen sowie weiteren Kunststoffen und sogar Keramiken. Das verwendete Schleifmaterial verfügt über eine geschlossene Streuung, was die Standzeit um ein Vielfaches erhöht. Definierte Körnung nach my (fein 40 µm, mittel 60 µm, grob 100 µm).

- Hochwertiges Film Nylon-Trägermaterial
- Al<sub>2</sub>O<sub>3</sub> beschichtet, einseitig
- Snap-On-Mandrell
- Moshärte 5,5
- Ø 22 mm (7/8)

11,<sup>30</sup>

- 25 Stck.:  
fein  
074 822 | 1 Pckg. | € 11,90  
€ 11,30
- mittel  
074 823 | 1 Pckg. | € 11,90  
€ 11,30
- grob  
074 824 | 1 Pckg. | € 11,90  
€ 11,30



## M+W select CHROMAVEST NEU

Eine für alle! Unsere universelle phosphatgebundene Speed-Einbettmasse deckt das gesamte Spektrum im Dentalbereich ab. Durch das perfekt abgestimmte Universal-Liquid lässt sich die Expansion der verschiedenen Anwendungen gezielt steuern. Eine Einbettmasse für alle Anwendungen, nur ein Liquid, hoch präzise, konventionell oder im Speedverfahren anwendbar.

ab 17,<sup>30</sup>

-20%

- 30 x 150 g  
094 980 | 1 Pckg. | € 59,90  
€ 47,90
- Liquid, 1 l  
094 981 | 1 Fl. | € 18,20  
€ 17,30



## M+W select MAGNETSTÄNDER

Drehbarer Magnetständer mit großem Aufnahmevermögen. Höhe: 100 mm, Ø 115 mm, Farbe: grau.

- 000 964 | 1 Stck. | € 45,90  
€ 43,50



43,<sup>50</sup>

## M+W select TRANSPORTBOXEN NEU

Für einen sicheren Transport verschiedenster Dental-Arbeiten bis hin zum Artikulator. Auch zum Aufbewahren für z. B. Modelle geeignet.

- Arti-Koffer blau:**  
(B x H x T) 190 x 190 x 190 mm  
100 865 | 1 Stck. | € 13,50  
€ 11,50
- Modell-Koffer blau:**  
(B x H x T) 250 x 60 x 150 mm  
100 866 | 1 Stck. | € 10,50  
€ 8,90



ab 8,<sup>90</sup>

## M+W select FRÄSERSTÄNDER NEU

Bietet genügend Platz für die Aufbewahrung von Fräsern, Polierern, Trennscheiben und anderen Werkzeugen mit einem Schaft von 2,35 mm. Durch die magnetische Vorderseite können zudem Fräser mit einem Schaft von 1,6 mm problemlos angehaftet werden. Mit rutschfestem Gummiboden. Maße (H x B x T): 6,4 x 14 x 7,6 cm.

- Farbe**
- weiß 998 808  
blau 998 809  
je Pckg. € 21,90  
€ 20,90

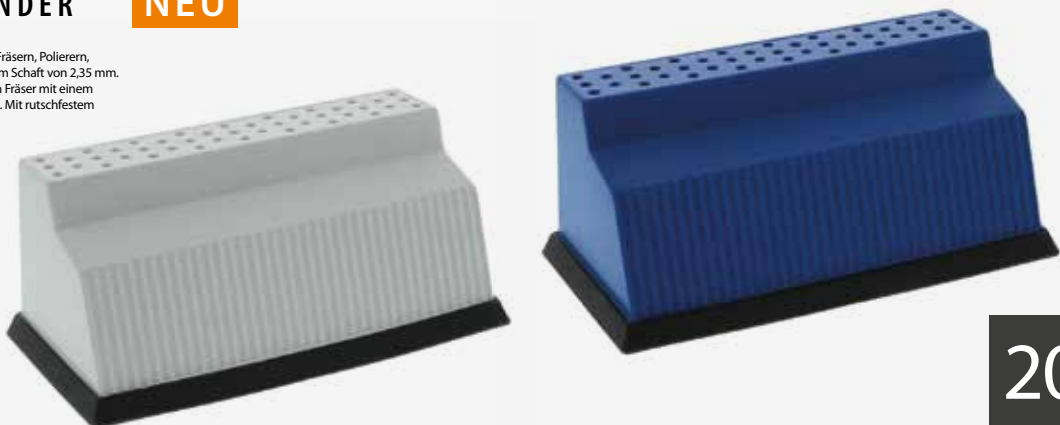

20,<sup>90</sup>















**M+W select** **TECHNIKZANGEN**

ab **25,<sup>30</sup>**

**-15%**

Hochwertig verarbeitete Zangen aus rostfreiem Stahl für beste biege- und Schneideergebnisse.

					
<b>Universal Kramponzange</b>	<b>Waldsachs-zange</b>	<b>Hohlkehl-zange</b>	<b>Rund-zange</b>	<b>Flachzange glatt</b>	<b>Flachzange gerieft</b>
16 cm	15 cm	13 cm	14 cm	13,5 cm	13,5 cm
181 956 € 36,80 € 31,30	181 957 € 43,80 € 37,30	181 958 € 29,80 € 25,30	181 959 € 39,80 € 33,80	181 960 € 29,80 € 25,30	181 961 € 29,80 € 25,30
					
<b>Aderer klein</b>	<b>Aderer gross</b>	<b>Angle-zange</b>	<b>Bügelbiege-zange</b>	<b>Seitenschneider mit Hartmetalleinlage</b>	
11 cm	12,5 cm	12,5 cm	12,5 cm	15 cm	
181 962 € 32,80 € 27,90	181 963 € 34,80 € 29,50	181 964 € 39,80 € 33,80	181 965 € 31,80 € 26,90	181 966 € 53,80 € 45,90	

**M+W select** **TELESKOPZANGE DIAMANTIERT**

Nach Böhmi, gute Haftkraft der Innenteleskope durch diamantierte Branchen. Importqualität.

12 cm Länge  
298 963 | 1 Stck. | € 74,90  
€ 71,50

15 cm Länge  
298 961 | 1 Stck. | € 77,90  
€ 73,90

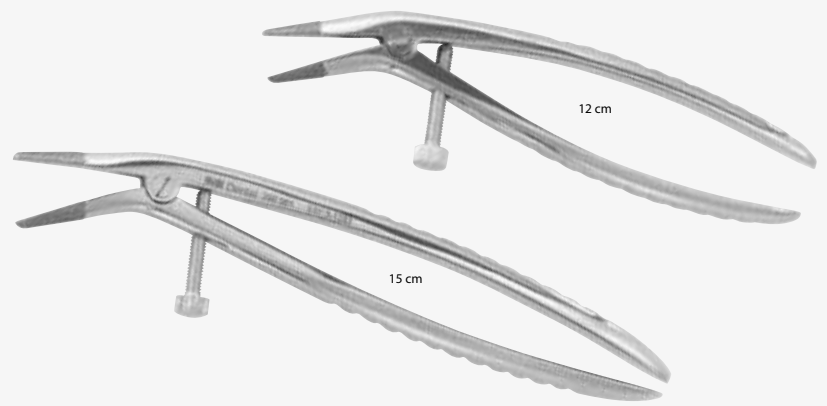

ab **71,<sup>50</sup>**

**M+W select** **TELESKOPZANGE SPEZIAL**

Für jede Krone den besten Halt durch individuelle und auswechselbare Diamanten. 2 Diamant-Spitzen mit FG-Schaft (Ø 1,6 mm) sind im Lieferumfang enthalten.

Länge 11,6 cm  
300 985 | 1 Stck. | € 78,80  
€ 67,30



**67,<sup>30</sup>** **-15%**

**M+W select** **ZANGENSTÄNDER**

**31,<sup>30</sup>**

Praktischer Ständer aus rostfreiem Edelstahl zur Aufnahme von bis zu 10 Zangen. Mit rutschfesten Silikonfüßen.

Länge 16 cm  
300 999 | 1 Stck. | € 32,90  
€ 31,30



**M&W select SCANGIPS**

Dieser spezielle Gips wurde für die opto-elektronische Abtastung in jedem Scanner entwickelt. Er verhindert störende Reflexionen in den definierten Wellenbereichen und macht eine nachträgliche Behandlung mit Scansprays überflüssig. Durch seine kurze Abbindezeit von ca. 9 Min. eignet sich der Gips hervorragend, um Behandlungen in nur einer Chairside Sitzung vorzunehmen.

**28,<sup>50</sup>**

elfenbein, 5 kg  
093 918 | 1 Eimer | € 29,90  
€ 28,50



**M&W select ORTHO-STONE**

Dieser synthetische Hartgips hat einen sehr hohen Weißgrad und ist speziell zur Herstellung von Gegenbissmodellen, Reparaturmodellen und Arbeitsmodellen für die KFO geeignet. Die Modelle mit einer für diese Einsatzgebiete abgestimmten Expansion sind stabil und kantenfest.

**45,<sup>20</sup>**

20 kg  
093 927 | 1 Karton | € 47,80  
€ 45,20



**M&W select SOCKELGIPS FLÜSSIG**

Flüssiger, schnell zu verarbeitender Sockelgips. Sehr gut um mehrere Modelle auf einmal zu Sockeln. Durch seine extrem gute Fließfähigkeit, lässt sich der Gips ohne Vibrieren direkt aus dem Becher blasenfrei in den Sockelformer gießen.

weiß, 5 kg  
193 970 | 1 Eimer | € 26,90  
€ 25,50

blau, 5 kg  
193 971 | 1 Eimer | € 26,90  
€ 25,50



**25,<sup>50</sup>**

**M&W select HARTGIPS NATUR**

Naturhartgips der Klasse III. Zur Herstellung von Gegenbissmodellen, Reparaturmodellen und für alle Arbeitsmodelle im Einsatzgebiet der Prothetik.

gelb, 25 kg  
093 921 | 1 Karton | € 42,90  
€ 40,90

blau, 25 kg  
093 920 | 1 Karton | € 42,90  
€ 40,90

naturweiß, 25 kg  
093 922 | 1 Karton | € 42,90  
€ 40,90



**40,<sup>90</sup>**

## M+W select ANMISCHBECHER CLEAR

**NEU**

grün, 105 x 67 mm  
193 907 | 1 Stck. | € 3,10  
€ 2,65

orange, 85 x 52 mm  
193 908 | 1 Stck. | € 2,80  
€ 2,39

Flexible Silikonbecher zum Anrühren von Alginaten, Gipsen und Einbettmassen.



BIS ZU  
**-15%**

ab **2,39**

## M+W select GIPS-ISOLIERUNG

Isoliermittel Gips gegen Gips mit ausgezeichneter Trennwirkung. Ohne auftragende Filmbildung. Versiegelt gleichzeitig die Gipsoberfläche. Ideal für die Splitcast-Technik.

Sprühflasche, 250 ml  
000 928 | 1 Fl. | € 16,90  
€ 16,00

Nachfüllflasche, 1 l  
000 929 | 1 Fl. | € 28,90  
€ 27,50

ab **16,-**



## M+W select THIXO-STONE

Synthetischer Superhartgips mit einer thixotropen Konsistenz. Er eignet sich zur Herstellung von Zahnkränzen, Einzelstümpfen und Kontrollmodellen in der Edelmetalltechnik und bei Keramikarbeiten. Besondere Eigenschaften des Gipses sind die Oberflächenglätte und die geringe Expansion. Der Gips ist mechanisch besonders hoch beanspruchbar, kantenstabil und kratzfest. Inlays und Onlays lassen sich gut auf den Thixo-Stone-Stümpfen polieren und finieren. Der Stumpf kann anschließend leicht gereinigt werden. Farbe: gelbbraun.

ab **28,-**

5 kg  
093 933 | 1 Eimer | € 29,50  
€ 28,00

20 kg  
093 925 | 1 Karton | € 106,00  
€ 101,20



## M+W select SYNTH-STONE

Der synthetische Superhartgips ist für alle Meister- und Arbeitsmodelle geeignet, die passgenau und mechanisch hoch beanspruchbar sein müssen, wie Säge-, Kontroll- und Meistermodelle. M+W Synth-Stone ist für die Edelmetall- und Keramikerntechnik genauso anzuwenden wie zur Modellgussprothetik. M+W Synth-Stone garantiert eine glatte, kratzeste Oberfläche und harte, kantenstabile Modelle mit einer geringen Expansion. Farbe: braun.

ab **27,90**

5 kg  
093 932 | 1 Eimer | € 29,50  
€ 27,90

20 kg  
093 926 | 1 Karton | € 87,80  
€ 83,30



## M+W select GIPSSCHAUFEL

Leichtmetall, 210 mm  
für ca. 160 g Inhalt  
004 989 | 1 Stck. | € 4,50  
€ 4,29



**4,29**

**M+W select GIPSLÖSER**

Gebrauchsfertiges, pH-neutrales Lösungsmittel zum Entfernen von Dentalgipsresten aus Anrührbechern, Instrumenten, Prothesen und Abdruckklöfeln. Die Reinigungswirkung wird im Ultraschallgerät bei einer Temperatur von 40 – 50 °C deutlich erhöht und löst in ca. 5 – 10 Minuten selbst größere Mengen Gips vollständig ab.

1 l	093 975	1 Fl.	€ 13,20
			€ 11,20
5 l	093 976	1 Kan.	€ 48,50
			€ 41,20



ab **11,20**

**M+W select GIPSENTFERNER PLUS**

Der M+W Gipsentferner plus ist ein außerordentlich schneller Spezialreiniger mit sehr hoher Lösekraft für alle Dental-Gipse und gipsgebundenen Einbettmassen. Er wirkt zugleich sehr selektiv und schonend. Die verbleibende Aktivität kann durch abnehmende Bläschenbildung an der Gipsoberfläche sichtbar beurteilt werden.

1 l	000 939	1 Fl.	€ 17,20
			€ 14,60
5 l	300 939	1 Kan.	€ 65,90
			€ 62,50



ab **14,60**

**M+W select LABORARBEITSSCHALEN**

Praktische Laborarbeitskästen mit Extrafach für kleine Teile. Stapelbar. Maße (B x T x H): 16 x 23 x 7 cm.

**Farbe**

gelb	399 960
rot	399 961
blau	399 962
grau	399 963
je Stck.	€ 6,20
	€ 5,90
ab 10 Stck.,	€ 5,70
je Stck.	€ 5,40



ab **5,40**

**M+W select GIPS-SEP**

Gips-Sep ist ein hervorragendes Trennmittel für Gipse, speziell für Sägemodelle und der Splitcast-Technik. Auch die Gängigkeit von Metall-Pins ist durch Gips-Sep optimiert. Gips-Sep trocknet schnell und hinterlässt eine glatte Oberfläche mit einem Mikro-Isolierfilm.

250 ml	000 938	1 Fl.	€ 16,90
			€ 14,30



**14,30**

## M+W select CP-PROTECT

Tiegelschutzversiegelung zum Sprühen. Verlängert die Lebensdauer des Schmelztiegels und reduziert Gussrückstände im Tiegel. Verwendbar für alle Gusstiegel und Schmelzverfahren.

100 ml  
245 912 | 1 Set | € 33,80  
€ 32,20



32,<sup>20</sup>

## M+W select MICRO-SCHWABEL PRO

Gummierte Schwabbel aus reiner Baumwolle. Bis zu 3-facher Standzeit. Fasert und fusselt nicht. Ø 100 x 8 mm.

Soft Zur Hochglanzpolitur von Kunststoff  
074 813 | 1 Stck. | € 9,50  
€ 9,00

Hard Zur Vorpolitur mit Bimssteinpulver  
074 814 | 1 Stck. | € 9,50  
€ 9,00

9,-

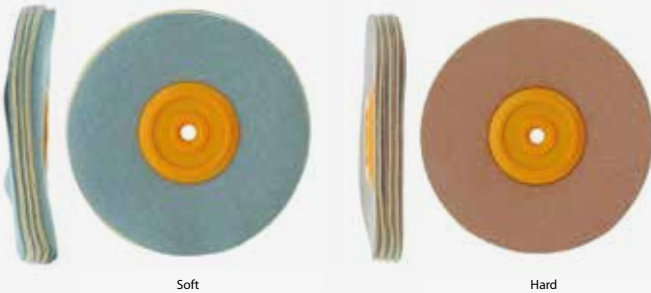

## M+W select TRENNSCHEIBEN GEWEBE

Die gewebeverstärkten Trennscheiben zeichnen sich durch ihre sehr hohe Stand- und Biegefestigkeit aus. Die Trennscheiben gibt es für die verschiedensten Einsatzgebiete und bieten ein sehr gutes Preis-Leistungsverhältnis.

### Keramik und Zirkon, 20 Stck.:

20 x 0,2+ mm  
069 815 | 1 Pckg. | € 69,90  
€ 59,90

20 x 0,3 mm  
069 816 | 1 Pckg. | € 69,90  
€ 59,90

26 x 0,4 mm  
069 817 | 1 Pckg. | € 29,20  
€ 24,90

### Titan und Kunststoff, 20 Stck.:

40 x 0,6 mm  
069 818 | 1 Pckg. | € 40,90  
€ 34,90

### NEM und Edelmetalle, 20 Stck.:

22 x 0,2 mm  
069 805 | 1 Pckg. | € 26,50  
€ 22,50

22 x 0,3 mm  
069 806 | 1 Pckg. | € 21,90  
€ 20,90

26 x 0,3 mm  
069 819 | 1 Pckg. | € 30,80  
€ 26,20

### NEM und Modellguss, 20 Stck.:

22 x 1,0 mm (HARD)  
069 820 | 1 Pckg. | € 28,50  
€ 24,20

40 x 0,5 mm  
069 807 | 1 Pckg. | € 44,60  
€ 37,90

40 x 1,0 mm (HARD)  
069 821 | 1 Pckg. | € 49,95  
€ 42,50

40 x 1,0 mm  
069 808 | 1 Pckg. | € 46,90  
€ 39,90



ab 20,<sup>90</sup>

## M+W select SYNTHETIC-PINSEL

Größe 00  
598 941 | 1 Stck. | € 2,65  
€ 2,25

Größe 0  
598 942 | 1 Stck. | € 2,65  
€ 2,25

Größe 1  
598 943 | 1 Stck. | € 2,80  
€ 2,35

Größe 2  
598 944 | 1 Stck. | € 2,80  
€ 2,35

Größe 3  
598 945 | 1 Stck. | € 3,10  
€ 2,65

Größe 4  
598 946 | 1 Stck. | € 3,10  
€ 2,65

Größe 5  
598 947 | 1 Stck. | € 3,50  
€ 2,95

Größe 6  
598 948 | 1 Stck. | € 3,95  
€ 3,35

Größe 8  
598 950 | 1 Stck. | € 5,10  
€ 4,35

Größe 10  
598 951 | 1 Stck. | € 6,85  
€ 5,80

Keramikpinsel mit synthetischem Pinselbesatz. Sehr lange Lebensdauer. Dichter Haarbesatz, lackierter Holzgriff und Silberzwinge.



BIS ZU  
-16%

ab 2,<sup>25</sup>



## LABOR-DIAMANTSCHLEIFER

Hergestellt nach neuesten High-Tech-Produktionsverfahren und strengsten Qualitäts-Standards. Mit Handstück-Schaft 2,35 mm Ø.

- High-Lights:**
- für saubere und glatte Oberflächen
  - absolut vibrationsfreier Rundlauf (Abweichungen unter 1/100 mm)
  - M = Mittel, zum Schleifen und Glätten (110–120 µm)
  - extrem langlebig durch gleichmäßige galvanische Einbettung von Diamanten von konstanter Größe
  - universeller Einsatz, erspart häufigen Instrumentenwechsel

ab **2,55**

Figur	801	801	801	801	801	801	801	801	805	805	805	805
ISO-Größe	012	014	016	018	021	023	029	035	012	014	016	018
Länge	–	–	–	–	–	–	–	–	1,5	1,5	1,5	1,5
M	012	014	016	018	021	023	029	035	012	014	016	018
Art.-Nr.	400 901	400 902	400 903	400 904	400 905	400 906	400 907	400 908	400 909	400 910	400 911	400 912
1 Stck.	€ 2,99 € 2,55	€ 2,99 € 2,55	€ 2,99 € 2,55	€ 2,99 € 2,55	€ 3,70 € 3,15	€ 3,70 € 3,15	€ 5,70 € 4,85	€ 5,70 € 4,85	€ 2,99 € 2,55	€ 2,99 € 2,55	€ 2,99 € 2,55	€ 2,99 € 2,55

Figur	805	805	807	807	807	812	812	825	825	835	837	837
ISO-Größe	021	023	016	018	023	025	050	025	050	025	016	016
Länge	2,0	2,0	4,0	5,0	6,0	1,5	2,0	0,9	1,5	6,0	7,0	8,0
M	021	023	016	018	023	025	050	025	050	025	016	018
Art.-Nr.	400 913	400 914	400 915	400 916	400 917	400 920	400 952	400 924	400 925	400 954	400 927	400 928
1 Stck.	€ 2,99 € 2,55	€ 3,70 € 3,15	€ 2,99 € 2,55	€ 2,99 € 2,55	€ 4,10 € 3,50	€ 4,70 € 4,00	€ 9,90 € 8,40	€ 3,30 € 2,80	€ 9,90 € 8,40	€ 5,10 € 4,35	€ 5,10 € 4,35	€ 5,10 € 4,35

Figur	847	881	848	848	852	854R	854R	859	861
ISO-Größe	033	025	018	040	010	033	049	018	014
Länge	8,0	7,0	10,0	9,0	4,0	9,0	9,0	10,0	6,0
M	033	025	018	040	010	033	049	018	014
Art.-Nr.	400 931	400 934	400 936	400 955	400 943	400 956	400 957	400 947	400 948
1 Stck.	€ 6,80 € 5,80	€ 5,10 € 4,35	€ 5,70 € 4,85	€ 10,20 € 9,70	€ 2,99 € 2,55	€ 9,90 € 8,40	€ 10,20 € 9,70	€ 5,70 € 4,85	€ 3,30 € 2,80



## SUPERFLEX DIAMANTSCHLEIFER

Unmontiert, doppelseitig auf der Kante schneidend.

doppelseitig belegt,  
Stärke 0,145 mm:

Ø 19 mm  
046 881 | 1 Stck. | € 9,95  
€ 8,50

Ø 22 mm (355/220)  
046 884 | 1 Stck. | € 10,95  
€ 9,30

doppelseitig belegt,  
Stärke 0,23 mm:

Ø 19 mm  
046 880 | 1 Stck. | € 9,95  
€ 8,50

Ø 22 mm (355/220)  
046 883 | 1 Stck. | € 10,95  
€ 9,30



ab **8,50**

## M+W select SUPERFLEX NR. 355

Superdünne Diamantscheibe, Stärke 0,25 mm, Standardkörnung 100 µm. Doppelseitig beschichtet, montiert für Handstück.

Ø 19 mm (355/190)  
300 962 | 1 Stck. | € 14,80  
€ 12,60

Ø 22 mm (355/220)  
300 963 | 1 Stck. | € 15,80  
€ 13,50

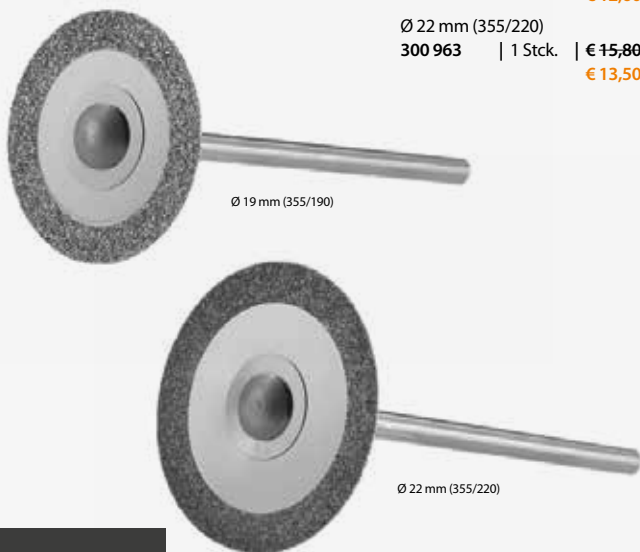

ab 12,60

## M+W select SUPERFLEX NR. 705

Schräg gezahnte, superflexible Diamantscheibe. Stärke 0,15 mm, doppelseitig belegt mit Körnung 50 µm, montiert für Handstück.

Ø 19 mm (705/190)  
300 965 | 1 Stck. | € 20,80  
€ 19,80

Ø 22 mm (705/220)  
300 966 | 1 Stck. | € 21,90  
€ 20,70

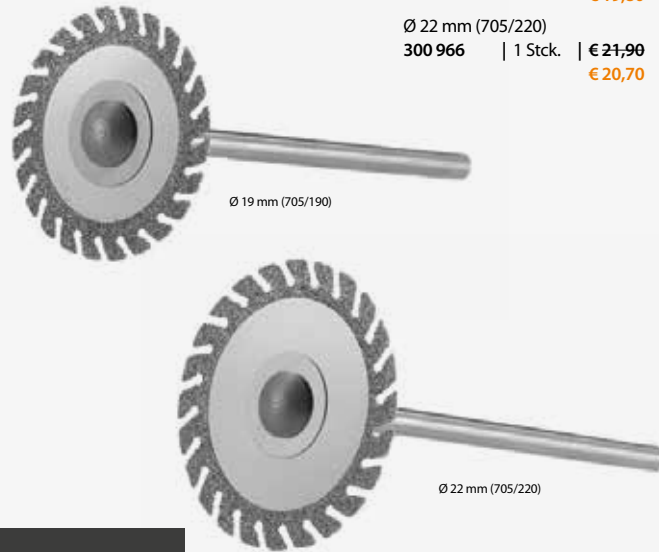

ab 19,80

## M+W select SUPERFLEX NR. 350

Gelochte Scheibe, Stärke 0,25 mm, Standardkörnung 100 µm. Doppelseitig beschichtet, montiert für Handstück.

Ø 19 mm (350/190)  
300 960 | 1 Stck. | € 20,80  
€ 19,80

Ø 22 mm (350/220)  
300 961 | 1 Stck. | € 21,90  
€ 20,70

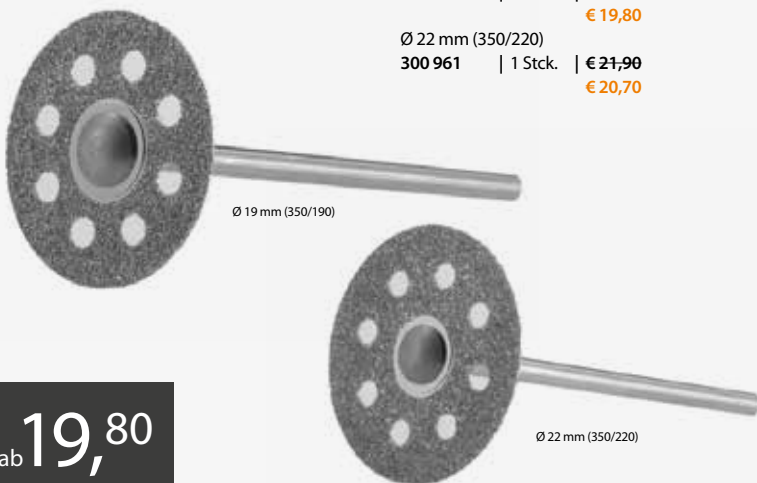

ab 19,80

## M+W select SUPERFLEX NR. 605

Geschlitzte Scheibe, bringt zusätzlichen Kühleffekt. Stärke 0,25 mm, Standardkörnung 100 µm, doppelseitig beschichtet, montiert für Handstück.

Ø 22 mm (605/220)  
300 964 | 1 Stck. | € 18,50  
€ 17,50



17,50

## M+W select ULTRAFLEX NR. 396

Bogenperforierte Diamantscheibe zum Separieren und Konturieren von Keramik. Die hohe Flexibilität und gute Durchsicht vermeidet Schleifacetten. 0,15 mm stark bei einer Körnung von 50 µm. Montiert für Handstück.

Ø 22 mm  
300 969 | 1 Stck. | € 18,50  
€ 17,50



17,50

## M+W select ULTRAFLEX NR. 366

Ultradünne Diamantscheibe zum Separieren und Konturieren von Keramik- und Kunststoffverblendungen. Nur 0,09 mm stark. Superfeine Körnung (30 µm). Doppelseitig belegt. Montiert für Handstück.

Ø 22 mm (366/220)  
300 968 | 1 Stck. | € 23,90  
€ 22,80



22,80

# Multiple indications for composite success

VITA



VITA VM® LC PRIMER

INDIKATIONEN FÜR VITA VM® LC / VM® LC FLOW

## SONDERSTAFFEL!

**20% SPAREN**  
AB DEM KAUF  
VON 5 PCKGN.  
EINER PREISKLASSE!

### VITA VM® LC

VITA VM® LC zeichnet sich durch schmelzähnliches Lichtbrechungs- und Reflexionsverhalten aus. Der feinteilige anorganische Füllstoff mit einer Primärteilchengröße von wenigen Nanometern und seine besonders homogene Verteilung sorgen durch eine natürliche Lichtstreuung für die hohe Transparenz. Neben den hervorragenden ästhetischen Ergebnissen sind die optimalen Verarbeitungseigenschaften, wie die Modellierfähigkeit von Vorteil. Ebenfalls ist die Sekundärverfärbung und Plaqueakkumulation stark eingeschränkt. Erhältlich in VITA 3D MASTER- und VITA classical A1 – D4 Farben.

#### Primer Set:

je 1 x 5 ml, Primer I + II

294 962 | 1 Set | € 156,00  
€ 124,80

Primer I, 5 ml

294 963 | 1 Pckg. | € 101,90  
€ 91,70

Primer II, 5 ml

294 964 | 1 Pckg. | € 70,20  
€ 63,10

#### classical Base Dentine 4 g

##### Farbe

A1	294 950
A2	294 951
A3	294 952
A3,5	294 953
A4	984 987
B2	984 988
B3	294 954
B4	984 989
C1	984 990
C2	984 991
C3	984 992
C4	984 993
D2	984 994
D3	294 955
D4	984 995
1 Pckg.	€ 33,90
	€ 32,20

Sonderstaffel:  
ab 5 Pckg. € 27,10

### VITA VM® LC flow

Einfach in der Anwendung. Wirtschaftlich und ästhetisch im Ergebnis. Zwei Verarbeitungsformen für nahezu unbeschränkte Möglichkeiten. Perfekt auf alle Indikationen abgestimmt. Brillante Ästhetik bei exzellenter Farbwiedergabe auf Basis der original VITA Farbrezeptur. Erstklassige Materialeigenschaften. Systembasierte modulare Produktpalette für effiziente Gestaltungsmöglichkeiten. Verwendbar zur Voll- und Teilverblendung von Metallgerüsten, Kronen, Brücken, Teleskopkronen, Implantatsuprakonstruktionen, Inlays und Veneers.

#### Gel, 20 ml

594 901 | 1 Pckg. | € 50,20  
€ 45,20

#### Opaque Liquid, 5 ml

994 996 | 1 Pckg. | € 11,20  
€ 10,00

#### Modelling Liquid, 30 ml

994 911 | 1 Pckg. | € 56,00  
€ 50,40

#### Modelling Liquid, 10 ml

994 995 | 1 Pckg. | € 25,50  
€ 22,90

#### Separator (Modellisolierung), 30 ml

994 912 | 1 Pckg. | € 18,50  
€ 16,60

#### Cleaner, 50 ml

394 906 | 1 Pckg. | € 7,60  
€ 6,80

#### Base Dentine, 4 g

##### Farbe

A1	684 976
A2	684 977
A3	684 978
A3,5	684 979
A4	684 980
B2	684 981
B3	684 982
B4	684 983
C1	684 984
C2	684 985
C3	684 986
C4	684 987
D2	684 988
D3	684 989
D4	684 990
1 Pckg.	€ 38,90
	€ 36,90

Sonderstaffel:  
ab 5 Pckg. € 31,10



ab 27,<sup>10</sup>



ab 31,<sup>10</sup>



WEITERE FARBEN FINDEN SIE  
UNTER [WWW.MWDENTAL.DE](http://WWW.MWDENTAL.DE)

WEITERE FARBEN FINDEN SIE  
UNTER [WWW.MWDENTAL.DE](http://WWW.MWDENTAL.DE)



## Phrozen Sonic XL 4K – Qualified by Dreve

Kompakter LCD-Tischdrucker mit 52µ Druckpräzision dank 4K-Display und hoher Lichtintensität für schnelle Bauzeiten. Hochwertig verarbeitetes Vollmetallgehäuse, großer Bauraum und einfaches Wannenhandling machen die Dreve-Version des Sonic XL 4K zum userfreundlichen 3D Drucker für alle dentalen Anwendungen. Angepasster Slicer und optimierte Dreve-Druckprofile für Top-Ergebnisse, großes Bauvolumen, W-LAN, LAN- und USB-Anbindung, 5" Touchscreen mit intuitiv zu bedienender Software, Webbasierte Steuerung und Überwachung, Wartungsarm und professioneller Support.

**FEP Folie:** \*Produktbild aus Darstellungsgründen inkl. Halterung. FEP Folie wird jedoch einzeln geliefert.

**Harzwanne:** für Phrozen Sonic XL 4K.

**Wannenlagerungsschrank:** Der Lagerungsschrank für mit Harz gefüllte Wannen bietet in vollständig herausnehmbaren Schubladen Platz für bis zu 5 Wannen. Die Schubladen sind lichtundurchlässig, wodurch sich auch bereits mit Harz gefüllte Wannen ohne Probleme lagern lassen. Lieferung inklusive Beschriftungsschildchen für jeden FotoDent\*-Kunststoff.

**Technische Daten:**  
Spannung: 100 – 240 V / 50 – 60 Hz, 0,7 A  
Maße Gerät (H x B x T): 470 x 330 x 290 mm  
Gewicht: ca. 18 kg  
Bauvolumen (H x B x T): 200 x 125 x 200 mm  
Schichtdicke: 0,01 - 0,30 mm

**Lieferumfang:**

- Harzwanne + FEP Folie
- USB-Stick
- WiFi-Dongle
- Spachtel
- Trichter
- Service-Karte

**LIEFERUNG ERFOLGT  
DIREKT AB HERSTELLER.**

### Phrozen Sonic XL 4K – Qualified by Dreve:

weiß  
115 935 | 1 Stck. | € 3.500,00  
€ 3.150,00

rot  
115 986 | 1 Stck. | € 3.500,00  
€ 3.150,00

### Optionales Zubehör:

FEP Folie f. Wanne\*  
115 937 | 1 Stck. | € 16,95  
€ 15,20

Harzwanne  
115 938 | 1 Stck. | € 221,00  
€ 198,00

### Wannenlagerungsschrank:

weiß  
115 939 | 1 Stck. | € 175,00  
€ 157,50

rot  
115 987 | 1 Stck. | € 175,00  
€ 157,50



# 3.150,-

Auch in weiß erhältlich



Wannenlagerungsschrank



FEP Folie f. Wanne\*



Harzwanne



## FotoDent® splint 405 nm **NEU**

Lichthärtendes Material für die Herstellung dentaler Knirscher- und Aufbisschienen mittels 3D-Druckverfahren. Das produzierte Formstück ist besonders bruchfest und weist eine homogene Oberfläche auf. Das produzierte Formstück ist bruchfest und weist eine homogene Oberfläche auf. Aus FotoDent® splint gefertigte dentale Schienen sind biokompatibel.

- Elastizitätsmodul:  $\geq 1.500$  MPa
- Biegefestigkeit:  $\geq 75$  MPa
- Viskosität:  $0,6$  Pa s
- Bruchdehnung:  $\geq 10$  %

Farbe	1 kg
klar-transparent	115 984
1 Pckg.	€ 390,00 € 349,00

**349,-**



## FotoDent® guide 405 nm

Lichthärtender Kunststoff zur Fertigung dentaler Bohrschablonen. Aus FotoDent® guide gefertigte Schablonen sind formstabil und biokompatibel.

- Elastizitätsmodul:  $> 1.700$  MPa
- Biegefestigkeit:  $\geq 75$  MPa
- Bruchdehnung:  $> 10-15$  %
- Endhärte:  $> 80 - 85$  Shore D

Farbe	1 kg
blau-transparent	115 949
1 Pckg.	€ 306,00 € 275,00

**275,-**



## FotoDent® biobased model 385 nm

FotoDent® biobased model ist ein lichthärtender Kunststoff, der zu 50 % aus nachwachsenden Rohstoffen besteht. Die Materialeigenschaften sind natürlich optimal auf die Modellproduktion (auch im Alignerworkflow) abgestimmt. FotoDent® biobased model lässt sich mit FotoClean reinigen.

- Elastizitätsmodul:  $\geq 2.200$  MPa
- Viskosität:  $\sim 0,6$  Pa s
- Biegefestigkeit:  $\geq 95$  MPa

Farbe	1 kg
beige-opak	115 974
1 Pckg.	€ 161,00 € 144,90

**144,90**



## FotoDent® gingiva 385 nm

Lichthärtender Kunststoff zur Fertigung dentaler Zahnfleischmasken. Dauerhaft weichbleibend und flexibel. Perfekt kombinierbar mit den Arbeitsmodellen aus FotoDent® model-Harzen.

- Endhärte: ca. 70 Shore A
- Rückstellung nach Verformung: 100 %
- Viskosität: ca. 2 Pa s

Farbe	1 kg
rosa	115 947
1 Pckg.	€ 248,00 € 223,00

**223,-**



## FotoDent® IBT 385 nm

Lichthärtender Kunststoff zur Herstellung von transparenten, kieferorthopädischen Übertragungsschienen. Überprüfung der korrekten Bracketpositionen jederzeit möglich – vor und nach dem Verkleben. Optimale Flexibilität für einfaches Entfernen. Verwendbar mit allen gängigen Bracketssystemen.

- Endhärte: 90 Shore A
- Viskosität:  $0,7 + 0,2$  Pa s
- Zugdehnung:  $\geq 45$  %

Farbe	1 kg
klar-transparent	115 971
1 Pckg.	€ 254,00 € 228,50

**228,50**



## FotoDent® insulant

Biobasiertes Isoliermittel für 3D gedruckte Kunststoffmodelle bei der Verarbeitung von Autopolymerisaten. Optimale Isolierung zwischen Kunststoff-Dentalmodell und Kunststoffplatte für das Streuverfahren im KFO-Bereich. Auch geeignet bei der Herstellung von Prothesen, wie zum Beispiel aus Castdon.

- Einfaches Lösen der ausgehärteten KFO-Platte vom Dentalmodell - optimale Isoliereigenschaften

100 ml	115 981	1 Pckg.   € 38,90
		€ 34,90



**34,90**

## FotoDent® tray2

Optimierter, biokompatibler Kunststoff zur Fabrikation dentaler, individueller Abformlöfler. Hohe Reaktivität bei geringer Viskosität. Vereinfachte Reinigung und verbesserte mechanische Eigenschaften. Zweifach schnellere Druckzeiten, Schichtdicken von 300 µm möglich. Die fertigen Abformlöfler weisen eine homogene Oberfläche auf, was die manuelle Nacharbeit deutlich reduziert.

- Elastizitätsmodul:  $\geq 2.100$  MPa
- Biegefestigkeit:  $> 90$  MPa
- Viskosität: ca. 1,2 Pa s

Farbe	1 kg
blau-transparent	115 977
grün-transparent	115 978
rötlich-transparent	115 979
1 Pckg.	€ 166,00 € 149,00



# 149,-

## FotoDent® denture 385 nm

Lichthärtender Kunststoff für die Produktion dentaler Prothesenbasen. Die Nutzung des Harzes ermöglicht akkurater Ergebnisse bei größtmöglicher Dimensionsstabilität. FotoDent® denture ist frei von MMA und farbstabil.

- Endhärte: 80 Shore D
- Elastizitätsmodul:  $> 2.000$  MPa
- Biegefestigkeit:  $> 80$  MPa
- Viskosität: 0,4–0,6 Pa s

Farbe	1 kg
rosa-transparent	115 959
rosa-opak	115 973
1 Pckg.	€ 328,00 € 295,00



# 295,-

## FotoDent® model2 385 nm

Speziell entwickelt für neue Druckergenerationen bei 385 nm: Lichthärtender Kunststoff zur Herstellung von dentalen Arbeitsmodellen für KFO und Prothetik. Schnellerer Druckprozess durch höhere Leistung mit gewohnter Detailpräzision. Auch für den Druck von Gutachter- und Showmodellen geeignet. Bitte beachten Sie: Je nach ausgewählter Farbe können sich die Druckzeiten der Modelle unterscheiden.

- Endhärte: 80-86 Shore D
- Elastizitätsmodul:  $\geq 1.900$  MPa
- Biegefestigkeit:  $\geq 85$  MPa
- Viskosität: 0,8-1,2 Pa s
- Bruchdehnung:  $\geq 8$  %

Farbe	1 kg
beige-opak	115 972
schwarz	115 982
weiß	115 983
1 Pckg.	€ 142,00 € 127,80



# 127,80

## FotoDent® cast 385/405 nm

Lichthärtender Kunststoff zur Produktion ausbrennbarer Formteile für die dentale Gießtechnik. Das Material ist hochkompatibel: Mit allen handelsüblichen Einbettmassen kann es verwendet werden.

- Biegefestigkeit:  $\geq 100$  MPa
- Elastizitätsmodul:  $\geq 2.000$  MPa
- Endhärte: 80-90 Shore D
- Viskosität:  $< 0,3$  Pa s

Farbe	1 kg
rot-transparent	115 945
1 Pckg.	€ 281,00 € 252,50



# 252,50

## PCU LED N2 Nachhärteeinheit

Laborgerät auf LED-Basis zur Aushärtung von 3D gedruckten Teilen. Durch eine effektive Tiefenhardtung wird die Sicherstellung von Mechanik und Biokompatibilität sichergestellt. Bei Medizinprodukten sorgt die Stickstoffumgebung für die Verhinderung der Inhibitionsschicht. Die individuell zu programmierende Steuerung und die intuitive Menüführung mit einem großen Display ermöglicht eine einfache Bedienung. Mit USB-Anschluss für die Datenübertragung.

**Technische Daten:**  
Netzspannung: 240 V  
Maße (H x B x T): 110 x 389 x 276 mm  
Polymerisationskammer (H x B x T):  
65 x 150 x 150 mm  
Gewicht: ca. 9,3 kg  
Garantie: 1 Jahr

115 943 | 1 Stck. | € 5.320,00  
€ 4.785,00



# 4.785,-

## FotoWash Reinigungseinheit

**NEU**

**Technische Daten:**  
Spannung: 100 – 240 V  
Maße (H x B x T): 600 x 570 x 400 mm  
Gewicht 15 kg

Über den Touchscreen können verschiedene Reinigungsprogramme gewählt und angelegt werden. Die Plattform des Phrozen Sonic XL 4K kann direkt in das Gerät eingehängt und gemeinsam mit den anhaftenden Bauteilen gereinigt werden.

- Abgestimmte Reinigungsprofile für FotoDent-Materialien
- Optimale Ergänzung für den Phrozen Sonic XL 4K
- Automatischer Transfer zwischen Vor- und Nachreinigung

115 985 | 1 Stck. | € 1.600,00  
€ 1.439,00



# 1.439,-

## Grandio® blocs

Farbe/Größe	Gr. 12	Gr. 14L
A1 LT	075 961	075 973
A2 LT	075 962	075 974
A3 LT	075 963	075 975
A3.5 LT	075 964	075 976
B1 LT	075 965	075 977
C2 LT	075 966	075 978
BL LT	075 967	075 979
A1 HT	075 968	075 980
A2 HT	075 969	075 981
A3 HT	075 970	075 982
A3.5 HT	075 971	075 983
1 Pckg. à 5 Stck.	€ 112,00 € 100,80	€ 121,00 € 108,80

ab **100,80**



**VOCO**  
DIE DENTALISTEN

**NEU**

## Grandio® disc multicolor

Für besonders ästhetische Restaurationen gibt es Grandio® disc multicolor – die Farberweiterung des nanokeramischen Hybrid-Materials Grandio disc. Die Einfärbung der Grandio® disc multicolor lässt die Restauration sehr lebendig wirken, was aufgrund der Materialeigenschaften mit nur drei Schichten erreicht wird. Durch die sogenannte Invisible-Layer-Technologie wird der natürliche Farbverlauf des Zahnes von der Schneide bis zum Zahnhals imitiert.

**Indikationen:**  
Inlays, Onlays, Veneers, Kronen, Implantatgetragene Kronen.

Farbe/Größe	15 mm, Ø 98 mm
A1	075 993
A2	075 994
A3	075 995
A3.5	075 996
B1	075 997
C2	075 998
1 Stck.	€ 439,00 € 395,00

**395,-**



## Structur CAD

- CAD / CAM Composite für temporäre Versorgungen
- Schnelle und effiziente CAD / CAM Herstellung von passgenauen temporären Restaurationen
- Höchste Qualität und Ästhetik für eine lange, sichere Tragedauer – besonders geeignet für Langzeit-Provisorien und semi-permanente Restaurationen
- Exzellente Kantenstabilität
- Müheloses Polieren und Individualisieren – intra- und extraoral
- Verwendung eines MMA-Primers nicht notwendig
- Als Block und als Ronde erhältlich

Farbe/Größe	Cube, 40L, 5 Stck.	Disc, Ø 98 x 20 mm, 1 Stck.
A1	075 985	075 988
A2	075 986	075 989
A3	075 987	075 990
1 Pckg.	€ 86,00 € 77,30	€ 169,90 € 152,80

ab **77,30**



## Grandio® disc

- Exzellente physikalische Werte in Biegefestigkeit und Abrasion
- Kein Brennen erforderlich
- Verarbeitbar mit allen marktüblichen Schleifsteinen
- Beste Polierbarkeit und Reparaturfähigkeit
- Ideal schleifbar auch bei dünnen Rändern
- Basierend auf der Nano-Hybrid-Technologie

Farbe/Größe	15 mm, Ø 98 mm
A1 LT	175 254
A2 LT	175 255
A3 LT	175 256
A3.5 LT	175 257
B1 LT	175 258
C2 LT	175 260
BL LT	175 259
A1 HT	175 252
A2 HT	075 991
A3 HT	075 992
A3.5 HT	175 253
1 Pckg. à 5 Stck.	€ 408,00 € 367,00

**367,-**



## TOPDENT Ausbildungsset

13-teiliges Einsteigerset für die Ausbildung in der Zahntechnik.

### Ausstattung:

- 1 Wachsmodellermesser mit löffelförmiger Wachsmulde klein
- 1 Wachsmodellermesser nach Fahnenstock groß
- je 1 LeCron Modellierinstrument klein und groß
- 1 Folienmesser
- 1 Folienschere gerade
- 1 Lötpinzette gebogen
- 1 Colledge Pinzette gebogen
- 1 Halteklemme gebogen
- 1 Gipsmesser mit Küvettenöffner
- 1 Ivanson Tasterzirkel Metall
- 1 Glättungspinsel
- 1 Bleistift

035 900

1 Set | € 78,00  
€ 70,20



70,<sup>20</sup>



## BLUE ACTION

Universell einsetzbare Ultraschall-Reinigungsflüssigkeit für den gesamten Laborbereich. Entfernt Fette, Öle, Polierpasten etc. von Kronen, Brücken, Prothesen und Modellgussgerüsten. Hautschonend und geruchsfrei, selbsttrocknend und glanzaktiv. Konzentrat (Verdünnung 1 : 20).

1 l  
035 911 | 1 Fl. | € 24,90  
€ 22,40

5 l  
035 912 | 1 Kan. | € 95,90  
€ 86,30



ab 22,<sup>40</sup>

## alphasil PERFECT TEC A85

Kondensationsvernetzendes Silikon-Knetmaterial mit sehr hoher Endhärte, 85 Shore A, detailgetreu mit hoher Dimensionsstabilität, klebefrei, einfach zu verarbeiten, hitzebeständig, schnellabbindend z. B. geeignet für Vorwalle bei Reparaturen und skelettierten Arbeiten, Fixationen etc., Farbe: blau, nicht abfärbend.

Dose mit 900 ml (1,6 kg)  
053 235 | 1 Dose | € 22,15  
€ 19,90

Eimer mit 5,8 l (10 kg)  
053 236 | 1 Eimer | € 105,00  
€ 94,30



ab 19,<sup>90</sup>

## alphasil PERFECT TEC A95

Spezielles Knetsilikon für die Zahntechnik, kondensationsvernetzend, mit extra hoher Endhärte von Shore A95 und dem frischen Aroma von Waldbeeren. Farbe: violett-rot, nicht abfärbend.

Dose mit 900 ml (1,6 kg)  
053 258 | 1 Dose | € 22,15  
€ 19,90

Eimer mit 5,8 l (10 kg)  
053 259 | 1 Eimer | € 105,00  
€ 94,30



ab 19,<sup>90</sup>

 müller-omicron

## Fix Firing Paste **NEU**

**-20%**

Die Fix Firing Paste ist eine gebrauchsfertige Paste zum Herstellen von individuellen Brennguträgern. Mit diesem feuerfesten Material können Inlays, Onlays, Veneers, Kronen und Brücken sicher auf Pins positioniert oder direkt auf dem Brennguträger fixiert werden.

- Stabilisierung von schwierig zu fixierenden Keramikarbeiten beim Brennvorgang im Keramikofen
- Einfache Applikation durch gebrauchsfertige Spritze
- Keinerlei Verfärbungen der Keramik nach dem Brand
- Leicht zu entfernen, kein Abstrahlen oder Herauskratzen notwendig
- Keine Verlängerung der Vortrocknungszeit im Keramikofen notwendig

12 ml  
643 216 | 1 Pckg. | € 16,50  
€ 13,20

5 x 12 ml  
643 004 | 1 Pckg. | € 80,70  
€ 64,50



ab **13,20**



## Fixing Gel **NEU**

**-20%**

- Sicherer Halt der keramischen Arbeit auf dem Modell
- Freies Schichten und überprüfen der Artikulationskontakte, ohne dass die Arbeit zu Boden fällt
- Dünne Haftschrift mit sehr guter Haftwirkung
- Farbneutral und beeinflusst die Keramikfarbe nicht
- Verbrennt rückstandslos – keine Rückstände auf der Keramikmasse
- Wasserlöslich – mit warmem Wasser oder Dampfstrahler leicht vom Modell zu entfernen

5 ml  
643 462 | 1 Pckg. | € 16,50  
€ 13,20



**13,20**

## TRIBOS Plattenwachs H **-15%**

- Opake zahnfleischfarbene Pigmentierung
- Natürliches Aussehen
- Trotz großer Härte – zähe elastische Qualität
- Extreme Stabilität bei der Anprobe der Aufstellung

Erstarrungspunkt: 68 °C  
Plattenstärke: 1,5 mm

gingiva, 1.000 g  
713 672 | 1 Pckg. | € 43,50  
€ 36,90



Extrahartes Plattenwachs für die Totalprothetik.

**36,90**

## Modellierwachs SuperPink **-15%**

Modellierwachs in Platten, 1,5 mm stark, mit sehr hoher Anwendungsbreite, besonders hoher Elastizität und äußerst geringer Schrumpfung.

500 g  
060 920 | 1 Pckg. | € 10,50  
€ 8,90



**8,90**



## Palapress

Kaltpolymerisierender Kunststoff für die Komplettierung von Modellgussprothesen.

Farbe	1 kg
rosa	042 922
rosa opak	042 934
klar	142 922
1 Pckg.	€ 124,00 € 111,60

Flüssigkeit, 500 ml  
042 926 | 1 Fl. | € 69,00  
€ 62,10



-10%

ab 62,<sup>10</sup>

-10%



## PalaXpress

Universell anwendbarer Prothesenwerkstoff zum Gießen (Komplettierung von Modellgussprothesen, Randgestaltung, Bruchreparaturen und indirekte Unterfütterungen). In Kombination mit dem Palajet Injektionsgerät lassen sich besonders passgenaue Prothesen herstellen.

Flüssigkeit, 500 ml  
042 956 | 1 Fl. | € 69,90  
€ 62,90

Farbe	1 kg
rosa	042 954
rosa geadert	042 959
rosa opak	042 949
pink live	142 945
klar	142 936
1 Pckg.	€ 126,00 € 113,40

ab 62,<sup>90</sup>



**KULZER**  
MITSUI CHEMICALS GROUP

## HERAVEST® Speed

Graphitfreie, phosphatgebundene Präzisions-Einbettmasse zur Schnellaufheizung für die K+B-Technik. Nach einer Abbindezeit von 15 Minuten nach dem Ausgießen kann die Gussküvette in den Vorwärmeofen gestellt werden, der bereits die jeweilige Vorwärmtemperatur erreicht haben muss.

20 kg, Beutel à 160 g (ohne Flüssigkeit)  
027 968 | 1 Pckg. | € 287,00  
€ 258,20



258,<sup>20</sup>

## Signum metal bond

Kalt-Haftverbundsystem speziell für die Anbindung von Composites und Kunststoffen an Metalloberflächen. Das „2-bottle-System“ verleiht aufgrund seiner besonderen Werkstoffzusammensetzung der Verbindung zwischen Legierung und Verblendcomposite eine um bis zu 300 % höhere Haftkraft und gibt dem Anwender damit eine überdurchschnittliche Sicherheit. Ist einfacher und schneller zu verarbeiten als Wärmeverbundverfahren oder Sandstrahlssysteme. Die opake 2. Komponente ist ideal für eine schnelle Metallmaskierung.

Set:  
je 4 ml Signum metal bond I + II  
642 992 | 1 Set | € 175,50  
€ 157,90

Signum metal bond I, 4 ml  
642 993 | 1 Set | € 128,50  
€ 115,60

Signum metal bond II, 4 ml  
642 994 | 1 Set | € 79,20  
€ 71,20



ab 71,<sup>20</sup>

# SONDERSTAFFEL! 10% SPAREN AB DEM KAUF VON 10 PCKGN. EINER PREISKLASSE

## Cercon® ht ML

Das Material bietet Festigkeit & Sicherheit von der Einzelkrone bis hin zur 14-gliedrigen Brücke. Basierend auf der hohen Biegefestigkeit (1200 MPa im Dentinbereich bis zu 750 MPa in der Schneide) und langjähriger, dokumentierter Erfahrung. Es wird eine Farbsicherheit für alle 16 VITA Farben und BL2 gewährleistet. Vier integrierte Farbschichten führen nach dem Sintern zu einem Dentin-Schneideverlauf wie bei einem natürlichen Zahn. Ohne notwendige Verblendung. Darüber hinaus ist das Material leicht zu nesten. Es bietet identische Fräs- und Sinterprotokolle wie bei allen anderen Cercon®-Zirkonoxidprodukten.

ab **171,90**



Ø 98 mm	Stärke 14 mm	Stärke 18 mm	Stärke 25 mm
A1	912 952	912 969	912 986
A2	912 953	912 970	912 987
A3	912 954	912 971	912 988
A3,5	912 955	912 972	912 989
A4	912 956	912 973	912 990
B1	912 957	912 974	912 991
B2	912 958	912 975	912 992
B3	912 959	912 976	912 993
B4	912 960	912 977	912 994
C1	912 961	912 978	912 995
C2	912 962	912 979	912 996
C3	912 963	912 980	912 997
C4	912 964	912 981	912 998
D2	912 965	912 982	912 999
D3	912 966	912 983	912 898
D4	912 967	912 984	912 899
BL2	912 968	912 985	912 900
1 Stck.	€ 191,00	€ 223,00	€ 275,00
	€ 181,50	€ 211,90	€ 261,30
<b>Sonderstaffel:</b>			
ab 10 Pckgn. einer Sorte	€ 171,90	€ 199,90	€ 247,50

## Multilayer PMMA

Validiertes Dual-Use-Material für provisorische Kronen und Brücken sowie für hochwertige Prothesenzähne. Ermöglicht effizientes Fräsen und einfaches Polieren von Zahnbögen oder Segmenten für komplexe Fälle. Dank der breiten Palette an PMMA-Farben ist ein Färben von Hand oder eine individuelle Anpassung nach dem Fräsen nicht notwendig. Das Material besteht aus 13 Farbschichten, die nahtlos ineinander übergehen und sorgt dabei für natürliche Fluoreszenz.

ab **89,90**

Farbe	Ø 98 x 12 mm	Ø 98 x 16 mm	Ø 98 x 20 mm
A1	812 850	812 867	812 884
A2	812 851	812 868	812 885
A3	812 852	812 869	812 886
A3,5	812 853	812 870	812 887
A4	812 854	812 871	812 888
B1	812 855	812 872	812 889
B2	812 856	812 873	812 890
B3	812 857	812 874	812 891
B4	812 858	812 875	812 892
C1	812 859	812 876	812 893
C2	812 860	812 877	812 894
C3	812 861	812 878	812 895
C4	812 862	812 879	812 896
D2	812 863	812 880	812 897
D3	812 864	812 881	812 898
D4	812 865	812 882	812 899
HW2	812 866	812 883	812 900
1 Pckg.	€ 99,90	€ 99,90	€ 99,90
	€ 94,90	€ 94,90	€ 94,90
<b>Sonderstaffel:</b>			
ab 5 Pckgn. einer Sorte	€ 89,90	€ 89,90	€ 89,90





# TOP-ANGEBOT! SPAREN SIE JETZT 50%! TOP-ANGEBOT!

## FREEPRINT® CROWN

Lichthärtendes, biokompatibles Komposit für den 3D-Druck von permanenten Kronen, Inlays, Onlays, Veneers, Prothesenzähnen und langzeitprovisorischen Kronen & Brücken. Das Material bietet durch seine natürliche Farbwirkung und Lichtdynamik eine brillante, naturästhetische Farbauswahl. Höchste Biege- und Abbrasionsfestigkeit garantieren eine maximale Formstabilität. Für alle LED/UV Drucker mit einem Lichtspektrum von 385 nm geeignet.

500 g:  
A2  
031 012 | 1 Pckg. | € 425,00  
€ 209,00\*

A3  
031 013 | 1 Pckg. | € 425,00  
€ 209,00\*

\* Nettopreise – kein Abzug weiterer Rabatte möglich.

# 209,-\*



## FREEPRINT® SPLINTMASTER

Für den 3D-Druck von flexiblen High-End-Schienen. Erhältlich in zwei Flexibilitätstufen: TAFF & FLEX. Das biokompatible Material zeichnet sich durch extreme Schlagzähigkeit aus. Schienen aus FREEPRINT® SPLINTMASTER sind langzeitstabil und robust, ohne spröde zu werden. Dank der hohen Rückstellung kehren die Schienen wieder in ihre Ursprungsform zurück. Die perfekt abgestimmten Eigenschaften garantieren höchsten, spannungsfreien Tragekomfort und leichtes Ein- und Ausgliedern. Die klar-transparenten flexiblen Schienen sind geruchs- und geschmacksneutral und frei von MMA, THF-MA und TPO. Farbe: klar-transparent.

TAFF, 1 kg  
031 041 | 1 Pckg. | € 392,00  
€ 195,90\*

\* Nettopreise – kein Abzug weiterer Rabatte möglich.

# 195,90\*



## FREEPRINT® TEMP

Lichthärtender Kunststoff speziell zur Herstellung von temporären Kronen und Brücken geeignet. Die hohen Anforderungen in der Dentaltechnik werden durch gute Formstabilität, einer hohen Oberflächenhärte, sowie einer guten Bruch- und Biegefestigkeit ausgeglichen. Eine natürliche Zahnästhetik kann durch die transparenten Farben leicht erreicht werden. Zudem lassen sich die Druckobjekte leicht charakterisieren. Für alle LED/UV Drucker mit einem Lichtspektrum von 378 – 388 nm geeignet.

A3, 500 g  
030 992 | 1 Pckg. | € 169,00  
€ 84,50\*

\* Nettopreise – kein Abzug weiterer Rabatte möglich.

# 84,50\*



## FREEPRINT® DENTURE

Lichthärtender, biokompatibler Kunststoff zum 3D Druck von herausnehmbaren dentalen Prothesenbasen. Prozesssicher durch hohe Initialhärte nach dem Druck. Niedrigviskose Einstellung für geringen Materialverbrauch und schnellere Reinigung. Höchste mechanische Biege- und Bruchfestigkeit, ohne spröde zu sein. Farb stabil, geruchs- und geschmacksneutral. MMA-frei. Farben: pink-transparent und pink.

pink, 1 kg  
031 039 | 1 Pckg. | € 299,00  
€ 149,50\*

\* Nettopreise – kein Abzug weiterer Rabatte möglich.

# 149,50\*



## FREEPRINT® TRAY 2.0

Zum 3D Druck von individuellen Abdruck-, funktionellen Abformlöffeln und Basiskunststoffplatten. Niedrigviskos für geringen Materialverbrauch und schnellere Reinigung. Maximale Baugeschwindigkeit, höchste Formstabilität und Verwindungsfestigkeit für eine exakte und verzugsfreie Abdrucknahme. Perfekt für die Implantatabformung innerhalb des digitalen Workflows. Druckbar mit 200 µm Schichtstärke. Keine mechanische Nachbearbeitung der Oberfläche notwendig. Für alle Löffeladhäsive und Abformmaterialien geeignet, MMA & THF-MA frei. Geruchs- und geschmacksneutral. Farbe: grün.

1 kg  
031 038 | 1 Pckg. | € 198,00  
€ 99,00\*

\* Nettopreise – kein Abzug weiterer Rabatte möglich.

# 99,-\*



## FREEPRINT® MODEL PRO

Lichthärtender Kunststoff auf (Meth)acrylbasis, zur generativen Herstellung von 3D Print Arbeits- und Präsentationsmodellen für das komplette Modellspektrum der Zahntechnik. Geeignet für DLP-Drucker mit UV-LED 385 nm.

CARAMEL, 1 kg  
031 029 | 1 Pckg. | € 135,00  
€ 67,50\*

\* Nettopreise – kein Abzug weiterer Rabatte möglich.

# 67,50\*



# DETAX

**Q Mobile** NEU

Akkubetriebenes Motorhandstück für uneingeschränkte Mobilität. Das Handstück kann im Rechts- sowie im Linkslauf verwendet werden und verfügt über eine Akkuanzeige. Durch das optionale Verbindungskabel kann das Handstück vom Akku getrennt werden.

**Technische Daten:**  
 Betriebsspannung: 90 – 264 V 50/60 Hz  
 Drehzahlbereich: 3.000 – 30.000 U/min  
 Drehmoment: 5,5 Ncm  
 Rundlaufgenauigkeit: < 0,02 mm  
 Akku: 3.500 mAh  
 Maße Koffer (L x B x H): 34 x 28 x 10,5 cm

Q Mobile + Verbindungskabel  
 153 942 | 1 Stck. | € 1.499,00  
 € 1.249,00\*

Akku-Set Q motor mit ISO-Kupplung  
 (Winkelstück nicht enthalten)  
 153 943 | 1 Stck. | € 1.499,00  
 € 1.249,00\*

\*Nettopreise – kein Abzug weiterer Rabatte möglich.

**-17%**

**1.249,-\***



LIEFERUNG IM TRANSPORTKOFFER

**SCHICK**  
DENTAL

**S-U-TAUCHWACHS in Pellets** NEU

Farbe	300 g
gelb, extra weich	070 000
grün, weich	070 001
1 Pckg.	€ 45,90 € 38,90
braun, weich elastisch	070 002
1 Pckg.	€ 53,90 € 45,80

Alternative Form zum bewährten S-U-TAUCHWACHS in Stangen. Zur Herstellung gleichwandiger Wachs-käppchen im Tauchverfahren. Durch die Eigenschaften des Wachses ist eine hohe Passgenauigkeit des Gusses garantiert. Unbeabsichtigte Verformungen werden durch hohe Festigkeit verhindert, ca. 30 Sekunden nach dem Tauchvorgang. Die Tauchtemperatur sollte bei 85 °C und 90 °C liegen. Bei einer Tauchdauer von einer Sekunde erhält man ein Wachs-käppchen von ca. 0,4 mm Wandstärke. Erstarrungspunkt 74°C.



**Softsep 2.1**

Universalsolierung die unterschiedlichste und auch gleiche Materialien gegeneinander trennt. Kein Abfärben bei farbigen Gipsen. Optimiert für 3D gedruckte Modelle, Sägemodelle, Zahnfleischmasken, Modellkunststoffe, Kunststoffstümpfe uvm.

100 ml  
 345 928 | 1 Fl. | € 32,90  
 € 29,60



**29,60**

**LABiONiQ**  
finest masterpieces made in germany

**SCHULER DENTAL** ab **38,90**

## IMPRIMO® LC Splint comfort **NEU**

IMPRIMO® LC Splint comfort ist ein lichterhärtendes, methacrylatbasiertes Harz zur Herstellung von hartelastischen Schienen. Das Harz ist kompatibel mit DLP-, sowie MSLA-Systeme und Wellenlängen ≤ 405 nm. Es bietet eine höhere Flexibilität und geringere Bruchanfälligkeit im Vergleich zu harten Materialien. Das Material hat zudem einen durch Körpertemperatur induzierten Thermoeffekt und gewährleistet so höchsten Tragekomfort im Mund. Farbe: klar-transparent.

- Präzise Herstellung von hartflexiblen Schienen
- Hohe Haltbarkeit durch geringe Bruchanfälligkeit
- Thermoeffekt und optimale Flexibilität für höchsten Tragekomfort im Mund

1 kg  
566 943 | 1 Pckg. | € 295,00  
€ 265,00



# 265,-

## IMPRIMO® LC Splint comfort MSI **NEU**

IMPRIMO® LC Splint comfort MSI ist ein lichterhärtendes, methacrylatbasiertes Harz zur Herstellung von hartelastischen Schienen. Das Harz ist kompatibel mit DLP-, sowie MSLA-Systeme und Wellenlängen ≤ 405 nm. Es bietet eine höhere Flexibilität und geringere Bruchanfälligkeit im Vergleich zu harten Materialien. Durch die einzigartige MSI® Technologie weisen die Schienen eine verringerte Biofilmbildung auf. Der von der Natur kopierte Effekt basiert auf Naturstoffen, die die Ausbreitung von Bakterien nachhaltig hemmen. Anders als z.B. bei Antibiotika, werden so keine Resistenzen gebildet. Das Material hat zudem einen durch Körpertemperatur induzierten Thermoeffekt und gewährleistet so höchsten Tragekomfort im Mund. Farbe: ozean-blau.

- Präzise Herstellung von hartflexiblen Schienen
- Hohe Haltbarkeit durch geringe Bruchanfälligkeit
- Thermoeffekt und optimale Flexibilität für höchsten Tragekomfort im Mund
- Reduzierte Biofilmbildung durch MSI® Technologie

1 kg  
566 944 | 1 Pckg. | € 329,00  
€ 295,00



# 295,-

## Uniq pd **NEU**

Die ideale Lösung für jede Alignerbehandlungen mit mehr Effizienz und Komfort. Die UNIQ erzielt mit nur einer Schicht das, was viele mehrschichtige Folien nicht erreichen können. Mit ihrem einschichtigen Material hält sie den Kräften während der gesamten Behandlung dauerhaft stand. Das Ergebnis, ein angenehmer Tragekomfort mit sanften Initialkräften und konstanten Rückstellkräften.

10 Stck.:	100 Stck.:
0,5 x 125 mm 466 999   1 Pckg.   € 32,90 € 29,60	0,5 x 125 mm 467 003   1 Pckg.   € 299,00 € 268,90
0,625 x 125 mm 467 001   1 Pckg.   € 34,90 € 31,40	0,625 x 125 mm 467 004   1 Pckg.   € 315,00 € 283,50
0,75 x 125 mm 467 002   1 Pckg.   € 36,90 € 33,20	0,75 x 125 mm 467 005   1 Pckg.   € 335,00 € 301,50

## Uniq+ pd **NEU**

Die ideale Lösung für jede Alignerbehandlungen mit mehr Effizienz und Komfort. Die UNIQ erzielt mit nur einer Schicht das, was viele mehrschichtige Folien nicht erreichen können. Mit ihrem einschichtigen Material hält sie den Kräften während der gesamten Behandlung dauerhaft stand. Das Ergebnis, ein angenehmer Tragekomfort mit sanften Initialkräften und konstanten Rückstellkräften. Tiefziehfolie mit aufgebracht Isolierfolie.

10 Stck.:	100 Stck.:
0,5 x 125 mm 467 006   1 Pckg.   € 33,90 € 30,50	0,5 x 125 mm 467 009   1 Pckg.   € 305,00 € 274,40
0,625 x 125 mm 467 007   1 Pckg.   € 34,90 € 31,40	0,625 x 125 mm 467 010   1 Pckg.   € 320,00 € 287,90
0,75 x 125 mm 467 008   1 Pckg.   € 36,90 € 33,20	0,75 x 125 mm 467 011   1 Pckg.   € 338,00 € 304,20



ab **29,60**



ab **30,50**

# SPAREN SIE 15% AUF DIE PRODUKTE DIESER SEITE!

## Dynex

Extrem robuste Trennscheiben mit zweifacher, kreuzvernetzter Hightech-Glasfaserverstärkung. Geeignet für das Trennen und Beschleifen aller gängigen Legierungen. Diese Trennscheiben bestechen durch eine maximale Schnittleistung bei geringstem Eigenverbrauch.

0,3 x 22 mm: für alle NEM- und EM-Legierungen, auch bei Drehzahlen von bis zu 50.000 U/min sehr flexibel und hocheffizient.

0,5 x 40 mm: sekundenschnell Kobalt-Chrom- und NEM-Legierungen trennen, maximale Schnittleistung bei sehr geringem Eigenverbrauch.

1,0 x 40 mm: für alle Kobalt-Chrom- und NEM-Legierungen, zum Trennen und Verschleifen von Gusskanälen in einem Arbeitsgang. Für den Einsatz im Handstück und Schnellschleifer.

**Keramik, Zirkonoxid und Lithium-Disilikat, 10 Stck.:**

0,25 x 20 mm (6.)

561 953 | 1 Pckg. | € 50,20  
€ 42,60

**Modellguss und EM/NEM, 20 Stck.:**

0,3 x 22 mm (1.)

461 987 | 1 Pckg. | € 29,50  
€ 24,90

0,5 x 22 mm (2.)

561 950 | 1 Pckg. | € 31,90  
€ 26,90

0,5 x 40 mm (3.)

461 988 | 1 Pckg. | € 56,90  
€ 48,20

0,7 x 40 mm (4.)

561 951 | 1 Pckg. | € 59,50  
€ 50,50

1,0 x 40 mm (5.)

461 989 | 1 Pckg. | € 59,90  
€ 50,90

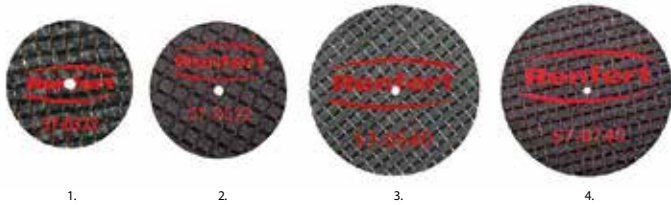

1.

2.

3.

4.



5.

6.

ab **24,90**

## Slim-Polierbürste

Besonders für das Polieren von Kunststoff-Prothesen geeignet, wenn es um das Auspolieren feiner Zeichnungen – wie Papillen – geht, denn: – sie ist sehr schmal – die Borsten haben Zwischenräume, was zu einer ausgezeichneten Kühlwirkung führt – sie hat relativ weiche Borsten.

12 Stck.

161 924 | 1 Pckg. | € 36,90  
€ 31,30



**31,30**

## Sekundenkleber Nr. 1733 schnell abbindend

Kraftvoller, schnell abbindender Universalkleber für Gips, Metall, Kunststoff und Keramik. Speziell zum Kleben von trockenem Gips (mehr als 1 – 2 Tage alt). Viskosität ca. 18 mPa s.

6 Flaschen à 5 g

061 935 | 1 Pckg. | € 24,50  
€ 20,80

6 Flaschen à 10 g

061 925 | 1 Pckg. | € 37,20  
€ 31,60



ab **20,80**

## Bison-Polierbürstchen

Montierte Hochglanz-Polierbürstchen. Polieren kräftig und schnell. Besonders wirkungsvoll bei der Politur von Kauflächen und Interdentalräumen. Einzigartige Haarmischung, dichter Borstenbesatz.

Ø 18 mm, 25 Stck.

161 904 | 1 Pckg. | € 41,20  
€ 34,90

Ø 18 mm, 100 Stck.

161 907 | 1 Pckg. | € 159,00  
€ 134,90



ab **34,90**



**Renfert**

## Polisoft

Weich polierender, kräftig glättender Vorpolierer, der anstelle von Gummipolierern benutzt wird. Glättet zügig alle Schleifspuren und entwickelt dabei kaum Staub. Ein schnell erzielter, angenehmer matter Glanz auf dem bearbeiteten Werkstück ist die richtige Vorbereitung zur anschließenden Hochglanzpolitur. Polisoft-A-Polierer haben eine höhere Abrasivität und einen geringeren Eigenverbrauch.

**Polisoft-A blau:**

- Für weiche Politur und kräftiges Glätten bei härteren Legierungen
- Geringe Staub- und Geruchsentwicklung
- Erzeugt matten Glanz und eine dichte Oberfläche

**Polisoft grau:**

- Poliert effektiv Edelmetall- und Nichtedelmetall-Legierungen
- Optimale Alternative zu Gummi- oder Silikonpolierern
- Glättet kräftig alle Metalloberflächen
- Kaum Staub- und Geruchsentwicklung

Ø 22 x 3 mm, 50 Stck.:

Polisoft-A blau

061 978 | 1 Pckg. | € 32,90  
€ 27,90

Polisoft grau

061 999 | 1 Pckg. | € 36,90  
€ 31,30

ab **27,90**

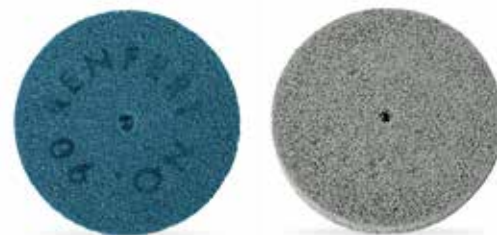

## Sekundenkleber Nr. 1733 universell

Das Original. Universell einsetzbarer Sekundenkleber für Gips, Metall, Kunststoff und Keramik. Speziell zum Kleben von frischem und trockenem Gips. Viskosität ca. 15 mPa s.

6 Flaschen à 5 g

061 904 | 1 Pckg. | € 24,90  
€ 21,10

6 Flaschen à 10 g

061 940 | 1 Pckg. | € 35,90  
€ 30,50

ab **21,10**



## Bims-Sep Paste

Gebrauchsfertige Bimssteinpulverpaste zum Polieren von Kunststoffprothesen. Hohe bakterizide und fungizide Wirkung, verhindert wirksam unangenehme Gerüche, verzögert dauerhaft die Austrocknung des Poliermittels und ist formaldehydfrei und biologisch abbaubar.

5 kg  
004 971 | 1 Eimer | € 44,90  
€ 40,40

10 kg  
004 962 | 1 Eimer | € 71,90  
€ 64,60



ab 40,<sup>40</sup>



## Bims-Sep

Gebrauchsfertige Anmischflüssigkeit für Bimssteinpulver. Die Flüssigkeit wirkt bakterizide und fungizide, verhindert wirksam unangenehme Gerüche und verzögert dauerhaft die Austrocknung des Poliermittels. Formaldehydfrei und biologisch abbaubar.

1 l  
004 928 | 1 Fl. | € 13,90  
€ 12,50

5 l  
004 929 | 1 Kan. | € 53,90  
€ 48,50



ab 12,<sup>50</sup>

## Scantist 3D Vanishing

- Verdunstendes, extraorales 3D Scan-Spray
- Keine Verunreinigung von Objekt und Umgebung
- Keine Nachreinigung nötig
- Frei von Titanoxid (TiO<sub>2</sub>) und anderen Pigmenten
- Hohe Zeit- und Kostenersparnis

200 ml  
204 961 | 1 Fl. | € 35,00

2+1

Beim Kauf von  
2 Flaschen ist 1 weitere  
im Preis enthalten.



35,-

## Scantist 3D Occlusionspray

Pulverbasiertes Markierungsspray zur Sichtbarmachung von Kontaktpunkten und -flächen während des Aufpassens oder Eingliedern prothetischer Arbeiten im Dentallabor und der Zahnarztpraxis. Durch die neuartige Sprühdüse werden die Farbpigmente perfekt homogen und dünn aufgetragen und es entstehen keine Tropfen bzw. Pfützen auf der Arbeit. Die Farbpigmente sind rückstandsfrei und leicht zu entfernen.

grün, 75 ml  
204 962 | 1 Fl. | € 15,60

2+1

Beim Kauf von  
2 Flaschen ist 1 weitere  
im Preis enthalten.



15,<sup>60</sup>

## Transportboxen

Transportboxen mit innenliegenden Schaumstoffeinsätzen. Der Sicherheitsverschluss verhindert ein ungewolltes Öffnen und Herausfallen des Inhalts.

Maße (L x B x H):  
klein: 35 x 35 x 20 mm  
mittel: 56 x 50 x 20 mm  
groß: 78 x 73 x 30 mm

Farbe	klein, für Kronen, 100 Stck.	mittel, für Brücken, 100 Stck.	groß, für Brücken, 10 Stck.
hellblau	360 001	360 006	360 011
weiß	360 002	360 007	360 012
gelb	360 003	360 008	360 013
lila	360 004	360 009	360 014
grün	360 005	360 010	360 015
1 Pckg.	€ 33,90 € 28,50	€ 41,90 € 35,50	€ 8,20 € 6,90

ab **6,90**

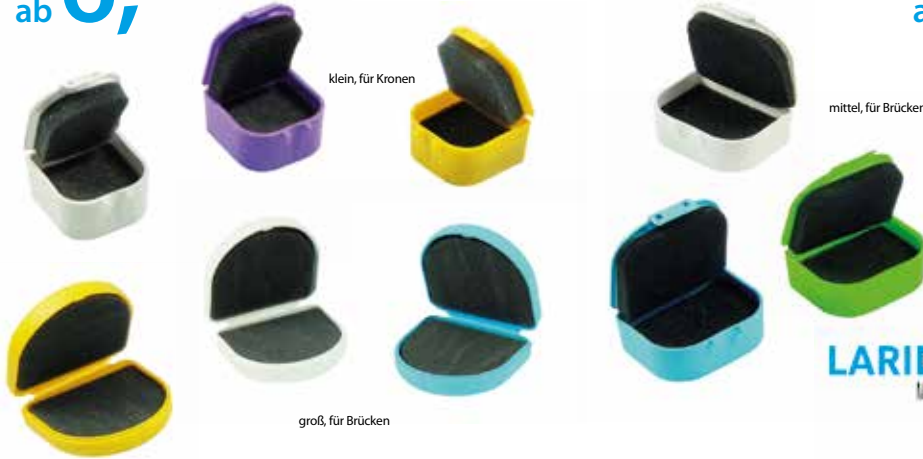

klein, für Kronen

mittel, für Brücken

groß, für Brücken

## Silikon-Küvetten

Gussküvetten mit einem Silikonring und Sockelformer. Der Silikonring gewährleistet eine freie Expansion der Einbettmasse. Für alle Einbettmassen geeignet, die ringlos vorgeheizt werden können.

Größe 1	026 906	1 Stck.	€ 31,90 € 28,70
Größe 3	026 907	1 Stck.	€ 34,90 € 31,40
Größe 6	026 908	1 Stck.	€ 38,90 € 34,90
Größe 9	026 909	1 Stck.	€ 42,90 € 38,50

ab **28,70**



ES 11

ES 1



## Küvettenzange

Abgewinkelte Küvettenzange zum besseren Greifen der heißen Gussküvetten. Rostfrei.

Länge 55 cm, Ø 6 mm  
398 964 | 1 Stck. | € 37,90  
€ 33,90

**Hammacher**  
Instrumente



**33,90**

## HeraCeram®

HeraCeram® ist eine hochschmelzende Verblendkeramik für Aufbrennlegierungen in einem WAK-Bereich von 13,5 – 14,9. Aufgrund der niedrigen Brenntemperaturen von maximal 880 °C können alle Legierungen in diesem WAK-Bereich sicher verarbeitet werden. Zur ästhetischen Gestaltung bietet HeraCeram® neben gut aufeinander abgestimmten Opaker, Dentin- und Schneidmassen ein umfassendes Sortiment an Individualmassen, um auch bei geringer Schichtstärke zuverlässige Farbergebnisse zu erzielen. Die Standfestigkeit der Massen und der geringe Brennschrumpfung sorgen für eine hohe Formstabilität der Verblendung. Mit einer dichten, extrem glatten Oberfläche schützt HeraCeram® den Antagonisten und sorgt für hohe Plaque-resistenz und Gingivafreundlichkeit.

**VIELSEITIG** – HeraCeram® deckt ein breites Spektrum an Legierungen für alle Indikationen ab, einschließlich implantatgetragener Suprakonstruktionen.  
**SICHER** – Brenntemperaturen von maximal 880 °C bieten besonders hohe Verarbeitungssicherheit, gerade für Legierungen mit niedrigem Soliduspunkt (1.050 °C).

**EFFIZIENT** – extrem kurze Brennzeiten (Dentinbrand < 10 Minuten) Identische Brandführung mit HeraCeram® Zirkonia. Sets bieten wir gerne auf Anfrage an.



Abverkaufsaktion  
**-25%**

**Margin, 20 g:**  
Farbe LM BL3-4  
943 013 | 1 Pckg. | € 46,90  
€ 34,90\*

**Mamelon Dentin, 100 g:**  
Farbe MD1  
942 976 | 1 Pckg. | € 166,20  
€ 124,90\*

\* Nettopreise – kein Abzug weiterer Rabatte möglich.

SOLANGE VORRAT REICHT.

ab **34,90\***

## Gussküvetten

Zunderarm, für Heraeus- und Degussa-Geräte. Aus 18/8-Stahl, säurefest, besonders langlebig.

Größe 1x, Ø 30 mm  
027 926 | 1 Stck. | € 9,90  
€ 8,90

Größe 3x, Ø 48 mm  
027 927 | 1 Stck. | € 13,90  
€ 12,50

Größe 6x, Ø 65 mm  
027 928 | 1 Stck. | € 20,00  
€ 17,90

Größe 9x, Ø 80 mm  
027 929 | 1 Stck. | € 23,90  
€ 21,50

ab **8,90**



**KULZER**  
MITSUI CHEMICALS GROUP

## Super-Sep

Gips-Isoliermittel mit ausgezeichneter Trennwirkung. Trocknet rasch, bildet keinen aufragenden Film.

500 ml  
036 926  
1 Fl. | € 75,80  
€ 64,40



# -15%

# 64,40

## Suprastone

Ultraharter Natur-Modellgips für Stumpf- und Arbeitsmodelle, Typ IV.

Farbe	Eimer, 6 kg	Karton, 25 kg
gelb	036 918	036 919
hellgrün	036 916	036 917
1 Pckg.	€ 54,50 € 46,30	€ 121,00 € 102,80

# ab 46,30



# -15%

## Classic-Hardener

Mikrofeine (3 µm), rasch eindringende Flüssigkeit zum Härten der Modellstümpfe. Die Oberfläche wird kratz- und splitterfest. Trockenzeit ca. 30 Sek. Die überzogene Begrenzungsline bleibt unverwischbar.

15 ml:  
Classic-Hardener  
136 901 | 1 Fl. | € 20,90  
€ 17,70

Die-Spacer Thinner  
136 904 | 1 Fl. | € 18,30  
€ 15,50



# -15%

# ab 15,50

## Wironit LA

Klassische Modellgusslegierung auf Co-Cr-Basis optimiert für das Laserschweißen – auch in extremen Situationen. Universell einsetzbar für Klammer-Modellguss als auch für die Kombinationsstechnik. Die Bruchdehnung von 9% erlaubt problemloses Aktivieren von Klammern

1 kg  
034 904 | 1 Pckg. | € 284,00  
€ 255,00

# 255,-



## Cement Spacer

Stumpflack zum Überziehen des Stumpfes mit einer gleichmäßig starken (20 µm), glatten und porenfreien Platzhalterschicht. Kann mehrfach übereinander geschichtet werden. Druck- und Reibstellen werden durch die diversen Farben gut erkennbar.

blau, 15 ml  
136 905 | 1 Fl. | € 20,90  
€ 17,70



# -15%

# 17,70

## BegoSol K

Je nach Legierung und Einsatzgebiet können sie mit destilliertem oder entmineralisiertem Wasser auf das erforderliche Mischverhältnis gebracht werden. Je größer die Konzentration der Anmischflüssigkeit ist, desto höher ist die Expansion der Einbettmasse.

Anmischflüssigkeit für WiroFine, BellaStar XL & VarseoVest P Plus

5 l  
134 939 | 1 Kan. | € 93,90  
€ 84,50



# 84,50

# Kerr™

## GC LiSi PressVest

Kohlenstofffreie, phosphatgebundene Einbettmasse, die speziell für die Presskeramikverfahren entwickelt wurde. Nach dem Ausbetten ist eine Behandlung mit Flusssäure um die Reaktionsschicht zu entfernen, nicht länger notwendig, da die Reaktionsschicht einfach mit Glasperlen entfernt werden kann. Die eingebetteten Objekte lassen sich trotz der hohen Einbettmassenfestigkeit dennoch einfach ausbetten. LiSi PressVest ist für das Schnellaufheizverfahren optimiert.

60 x 100 g (6 kg)  
146 991 | 1 Pckg. | € 196,00  
€ 176,40

ab **37,70**

1 Packung GC LiSi PressVest 60 x 100 g kaufen,  
1x Flüssigkeit, 900 ml gratis erhalten.

Flüssigkeit 900 ml  
146 992 | 1 Fl. | € 41,90  
€ 37,70

SR Flüssigkeit, 100 ml  
146 993 | 1 Fl. | € 64,50  
€ 58,00



## GC Fujivest® Super

- Für Edelmetall-, Halbedelmetall- und Pd-Basis-Legierungen
- Speziell für komplizierte Implantatsuprastrukturen entwickelt
- Sowohl für konventionelles als auch schnelles Aufheizen geeignet
- Optimale Expansionskontrolle durch Flüssigkeitsverdünnung für eine perfekte Passung
- Gesamtexpansion bis zu 2,34% – spezielle Flüssigkeit für eine hohe Expansion erhältlich

40 x 150 g (6 kg)  
698 908 | 1 Pckg. | € 158,00  
€ 142,20

ab **28,70**

1 Packung GC Fujivest® Super Pulver 6 kg kaufen,  
1x Flüssigkeit, 900 ml gratis erhalten.

900 ml Flüssigkeit  
698 909 | 1 Fl. | € 31,90  
€ 28,70

900 ml Expansionsflüssigkeit H. E. (für hohe Expansionswerte)  
698 906 | 1 Fl. | € 31,90  
€ 28,70



## GC Fujivest® Platinum II

- Speziell entwickelt für hochpräzise Güsse – sowohl für hochgoldhaltige, goldreduzierte als auch palladiumhaltige Legierungen
- Verlängerte Verarbeitungszeit, verbesserte Fließfähigkeit
- Garantiert eine perfekte Passung auch bei implantatgetragenen Suprastrukturen und weitspannigen Brücken
- Extrem glatte Gussoberflächen
- Ermöglicht eine optimale Expansionssteuerung.
- Einfaches Ausbetten spart Zeit

100 x 60 g (6 kg)  
947 915 | 1 Pckg. | € 193,00  
€ 173,50

ab **27,40**

1 Packung GC Fujivest® Platinum II Pulver 6 kg kaufen,  
1x Flüssigkeit, 900 ml gratis erhalten.

40 x 150 g (6 kg)  
947 916 | 1 Pckg. | € 150,00  
€ 134,90

67 x 90 g (6 kg)  
129 396 | 1 Pckg. | € 178,00  
€ 159,90

900 ml Flüssigkeit  
947 917 | 1 Fl. | € 30,50  
€ 27,40



## GC PATTERN RESIN LS

Der bewährte Modellierkunststoff zum Modellieren von Teleskop- und Konuskronen, Geschiebearbeiten, Klammern, Klebebrücken, Palatinalbügeln, Verbindungsteilen usw. auch als Kunststoffstumpfmateriale für die Galvanotechnik verwendbar!

- Vorzüge:
- Minimale Schrumpfung
  - Präzise Modellation und Gussresultate
  - Hohe Festigkeit und Stabilität
  - Sehr dünne Schichtstärken realisierbar
  - Brennt rückstandsfrei aus
  - Glatte, saubere Gussoberfläche

Einführungspackung:

- 100 g Pulver
- 105 ml Flüssigkeit
- 2 Mischbecher
- 1 Pinsel

398 939 | 1 Set | € 89,90  
€ 80,90

**80,90**



## GC OPTIGLAZE color

Lichthärtende, nanogefüllte und gebrauchsfertige Oberflächenversiegelung für indirekte Composite- und Acrylrestaurationen. OPTIGLAZE color bietet eine große Auswahl an Farben und ermöglicht einen natürlichen und langanhaltenden Glanz. Die Schichtstärke liegt bei 25 – 50 µm. Außerdem besteht eine hohe Verfärbungssicherheit und Abrasionsstabilität.

Set:

- 15 x Farben à 2,6 ml
- 2 x transparent à 5 ml
- Zubehör

148 950 | 1 Set | € 696,00  
€ 555,00

**555,-**



**GC**

## GC Fujivest® Premium

- Für Kronen- und Brückenarbeiten
- Geeignet speziell für NEM und alle Dentallegierungen
- Ringlos zu verarbeiten (konventionelles als auch schnelles Aufheizen)
- Breiter Expansionsbereich bis zu 3,5% – auch komplizierte implantatgetragene Suprastrukturen aus NEM sind sicher und verlässlich herstellbar
- Optimale Expansionskontrolle durch Flüssigkeitsverdünnung für eine perfekte Passung

1 Packung GC Fujivest® Premium Pulver 6 kg kaufen,  
1 x Flüssigkeit, 900 ml gratis erhalten.

40 x 150 g (6 kg)  
147 984 | 1 Pckg. | € 127,00  
€ 114,20

67 x 90 g (6 kg)  
843 014 | 1 Pckg. | € 146,00  
€ 131,30

900 ml Flüssigkeit  
147 982 | 1 Fl. | € 30,50  
€ 27,40

ab **27,40**





## SANDURET 2 / 3 / 4

# -15%

Diese Geräte eignen sich zum Abstrahlen von unterschiedlichsten Werkstoffen mit allen handelsüblichen Strahlmitteln von 25 – 250 µm. Dadurch können sie zum Reinigen, Mattieren, Glänzen, sowie zur Oxidbeseitigung mit unterschiedlichen Oberflächenbeschaffenheit eingesetzt werden. Alle Geräte verfügen über den Reitel-Schnell-Stopp. Die beheizten Strahlkammern sorgen für absolut trockenes Strahlgut und verhindert das Verklumpen des Materials. Die Sicherheitsglasscheibe ist mit einer auswechselbaren Schutzfolie versehen. Im optimal ausgeleuchteten Innenraum befindet sich eine integrierte Pressluftdüse zur Reinigung der Strahlobjekte. Der Strahldruck läßt sich am integrierten Manometer (mit Wasserabscheider und Filter) präzise einstellen und ermöglicht eine exakte Anpassung an das jeweilige Strahlmittel – und Objekt. Das robuste Gehäuse ist aus pflegeleichtem Edelstahl.

**Technische Daten:**  
 Netzanschluss: 230 V/50 Hz  
 Aufnahmeleistung:  
 100 W (2), 120 W (3), 140 W (4)  
 Arbeitsdruck: 0,5 – 6 bar  
 Maße (H x B x T): 350 x 480 x 440 mm  
 Gewicht: 17 kg (2), 18 kg (3), 19 kg (4)  
 Luftverbrauch: ca. 80 l/min.  
 Garantie: 2 Jahre



mit 2 Strahl tanks  
**064 975** | 1 Stck. | € 1.840,00  
 € 1.559,00

mit 3 Strahl tanks  
**064 976** | 1 Stck. | € 2.150,00  
 € 1.825,00

mit 4 Strahl tanks  
**064 974** | 1 Stck. | € 2.450,00  
 € 2.079,00

# ab 1.559,-

## REITEL

### DUSTY MINI HEPA

Für kleine und große Dentallabore und Praxislabore gleichermaßen geeignet; der DUSTY MINI HEPA verbindet hohe Saugleistung mit geringem Platzbedarf. Der kleine Trockensauger ist extrem leise und hat dabei eine enorme Saugleistung. Verschmutzungen, die im zahnärztlichen Alltag z.B. beim Sandstrahlen entstehen werden effizient abgesaugt. Die kleine Absaugung passt durch ihre geringen Abmessungen in nahezu jede Nische im Labor. Bis zu 13 l Schmutz finden im Behälter Platz, der Filter fasst 9 l. Eine optische Füllstandsanzeige zeigt den Filterwechsel an. Der HEPA Motorfilter sowie die HEPA Staubbeutel erfüllen die Filterklasse H13 und bieten dem Anwender eine hohe Sicherheit beim Arbeiten. Die Leistung des Motors ist regelbar.

**Technische Daten:**  
 Netzanschluss: 230 V / 50 – 60 Hz  
 Aufnahmeleistung: 700 W  
 Maße (H x B x T): 280 x 380 x 430 mm  
 Gewicht: 5 kg  
 Entstaubung: 99,95 % (Klasse H13)  
 Arbeitsgeräusche: 49 – 54 db(A)  
 Volumen: 13 l  
 Garantie: 2 Jahre



**064 994** | 1 Stck. | € 479,00  
 € 405,00

# 405,-

## LUKACast S+

# -15%

Das LUKACast S+ ist trotz seiner kleinen Abmessungen mit allem ausgestattet, was eine hohe und konstante Gießqualität sicherstellt. Die Induktionsheizung, welche speziell auf Dentallegierungen abgestimmt ist, erreicht sehr schnell hohe Temperaturen von bis zu 2.000 °C. Gleichzeitig sichert sie auch bei kleinsten Metallmengen eine gute Durchmischung von Alt- und Neumetall. Um Oxidationen zu verhindern, kann das Metall mit Argon oder gewöhnlich unter Vakuum vergossen werden. Nach dem Abgießen wird der Guss automatisch durch Überdruck optimiert. Durch eine 90° Drehung wird der gesamte Gießvorgang eingeleitet. Das Druckgussgerät ist für alle Metalle einsetzbar, selbst Nichtedelmetalle sind vergießbar. Die Tiegel sind groß genug, um alle gebräuchlichen Gießmengen im Labor sicher zu verarbeiten. Für die Wartung per GSM Modem ist eine RS 232 Schnittstelle vorhanden. Mit dem eingebauten Digitaldisplay bekommt man einen guten Überblick über Leistung und Temperaturregelung, ebenso sind 20 Programmspeicherplätze individuell belegbar. Es kommen € 350,- Aufstellkosten und Einweisungsgebühr hinzu.

**Technische Daten:**  
 Leistung / Anschluss: 3,5 kW / 230 V  
 Temperatur max.: 2.000 °C  
 Tiegelvolumen: NEM: ca. 110 g, AU: ca. 150 g  
 Maße (H x B x T): 43 x 40 x 44 cm  
 Gewicht: 27 kg



Vakuum-Druckgussgerät  
**145 949** | 1 Stck. | € 12.180,00  
 € 10.299,00

Temperaturregelung  
 inkl. Thermoelement Typ S  
**145 952** | 1 Stck. | € 1.320,00  
 € 1.119,00

Vakuumpumpe  
**145 951** | 1 Stck. | € 763,00  
 € 645,00

Externe Wasserkühlung  
**145 953** | 1 Stck. | € 898,00  
 € 759,00

LIEFERUNG ERFOLGT  
 DIREKT AB HERSTELLER.

# 10.299,-

## LUKAVest 3D

Phosphatgebundene, kohlenstofffreie Spezial-Einbettmasse für alle 3D-Druckverfahren. Es können alle derzeit am Markt befindlichen Druck-Kunststoffe verarbeitet werden. Durch die speziellen Eigenschaften der Masse entstehen beim Ausbrennen der Muffel keine Risse oder Abplatzungen am Druckobjekt. Gefertigte Arbeiten, wie z. B. Modellguss-Strukturen oder Kronen & Brücken erlangen so eine gute Passung und eine glatte Oberfläche. Angemischt wird mit dem auf alle LUKAVest-Einbettmassen abgestimmten LUKAVest Liquid.

30 x 150 g (4,5 kg)  
**245 900** | 1 Pckg. | € 76,80  
 € 65,30

Liquid Premium, 1 l  
**245 906** | 1 Pckg. | € 14,90  
 € 12,60



# 72,50



## LUKADENT®

Beim Kauf von  
 30 x 150 g LUKAVest 3D  
 oder 50 x 100 g  
 LUKAVest Press LS2  
 ist jeweils 1 l Liquid  
 Premium im  
 Preis enthalten.



## Liskoid Scheiben

Hervorragend geeignet zum Beschleifen und Polieren von flexiblen Materialien (Unterfütterungen, KFO-Geräte, Positioniers, usw.). Mit halboffener Struktur. Kein Schmirnen oder Zusetzen durch ständig freierwende Schleifpartikel.

6 Stck.  
**119 970** | 1 Pckg. | € 31,70  
 € 28,50

100 Stck.  
**117 342** | 1 Pckg. | € 339,80  
 € 305,90



## ERKODENT®

# ab 28,50



## Ceramage

Ceramage ist ein Mikrohybrid-Komposit für den Front- und Seitenzahnbereich. Mit einem keramischen Füllstoffgehalt von mehr als 70 Gew. % vereint es die Vorteile von Keramik und Komposit. Die homogene Dichte, das Chroma und die optischen Eigenschaften der vielseitigen opalisierenden Inzisal- und Transluzenzmassen machen Ceramage zu einem multifunktionalen Werkstoff für die anspruchsvolle Prothetik. Gerade bei der Herstellung hochwertiger metallfreier Kronen, Inlays/Onlays und Veneers, sowie metallunterstützten, implantatgetragenen- oder teleskopierenden Versorgungen zeigt Ceramage seine Stärken.

### Dentin

Farbe	4,6 g	Farbe	4,6 g	Farbe	4,6 g
A1	070 975	B1	070 980	C1	070 984
A2	070 976	B2	070 981	C2	070 985
A3	070 977	B3	070 982	C3	070 986
A3,5	070 978	B4	070 983	C4	070 987
A4	070 979	1 Pckg.	€ 38,50 € 34,60	D2	070 988
1 Pckg.	€ 38,50 € 34,60			D3	070 989
				D4	070 990
				1 Pckg.	€ 38,50 € 34,60

WEITERE FARBEN FINDEN SIE  
UNTER WWW.MWDENTAL.DE

# 34,<sup>60</sup>



# 39,<sup>60</sup>



## CeramageUP

CeramageUP ist ein lichterhärtendes, fließfähiges Mikrohybrid-Komposit für die freie Schichttechnik. Die Massen sind frei aus dem Dispenser schichtbar und vereinen alle positiven Eigenschaften von Komposit und Keramik, somit werden die Massen sehr stabil, hochelastisch und ästhetisch. Die Inzisal- und Transluzenzmassen haben bei allen Lichtverhältnissen eine gute Opaleszenz. Durch die keramische Struktur sind Abrasions-, Biegefestigkeit und Farbstabilität gewährleistet. Die Massen sind gut fließfähig, standfest und polierbar. Für uneingeschränkte Individualisierungen können die verschiedenen Farben untereinander gemischt werden.

### Dentin

Farbe	5 g	Farbe	5 g	Farbe	5 g
A1B	173 908	B3B	173 916	D3B	173 923
A2B	173 909	B4B	173 917	D4B	173 924
A3B	173 910	C1B	173 918	rootAB	173 913
A3,5B	173 911	C2B	173 919	W0B	173 904
A4B	173 912	C3B	173 920	W1B	173 905
B1B	173 914	C4B	173 921	W2B	173 906
B2B	173 915	D2B	173 922	W3B	173 907
1 Pckg.	€ 44,00 € 39,60	1 Pckg.	€ 44,00 € 39,60	1 Pckg.	€ 44,00 € 39,60

WEITERE FARBEN FINDEN SIE  
UNTER WWW.MWDENTAL.DE



## SoftCut-E

	WH-6 Rad, montiert, 12 Stck.	Rad, unmontiert, 12 Stck.	PC-2 Spitze, montiert, 12 Stck.
SoftCut-E PA, zur Vorpolutur	072 865	072 866	-
SoftCut-E PB, zur Glanzpolutur	072 868	072 869	072 867
1 Pckg.	€ 25,00 € 22,50	€ 22,00 € 19,80	€ 25,00 € 22,50

Zur Bearbeitung von empfindlichen, zerbrechlichen Keramikverblendungen, Inlays und Onlays im Labor. Speziell für das Konturieren und Polieren in einem Arbeitsgang, geringe Hitzeentwicklung.



# ab 19,<sup>80</sup>

## ZirGloss

Mit ZirGloss lassen sich monolithische Restaurationen aus Zirkonoxid und Lithiumdisilikat professionell in Sekunden auf Hochglanz polieren. Die Paste besteht aus Diamant- und Aluminiumoxid-Partikeln aufeinander abgestimmter Korngrößen, die in einer Trägerpaste gebunden sind und Abtragsleistung und Glanzgrad steuern.

20 g  
443 705  
1 Pckg. | € 61,00  
€ 54,90



# 54,<sup>90</sup>



## WURZELFÜLLER

NEU

8,40

Sterile Wurzelfüller mit Metallschaft für das Winkelstück.  
Empfohlene Drehzahl 300 – 600 rpm.

ISO	21 mm	25 mm
25	700 600	700 604
30	700 601	700 605
35	700 602	700 606
40	700 603	700 607
25-40	–	700 608
1 Pckg. à 4 Instrumente	€ 9,90 € 8,40	€ 9,90 € 8,40



## NERVNADELN

NEU

5,90

Sterile Nervnadeln.

Größe	21 mm
xxxxf	700 610
xxxif	700 611
xxif	700 612
xf	700 613
fein	700 614
mittel	700 615
stark	700 616
1 Pckg. à 10 Instrumente	€ 6,95 € 5,90



## INLAY PINZETTE

NEU

Spezial Pinzette zum Einsetzen von Inlays aller Art,  
sowie zum Fassen von Einzelkronen und Matrizen-  
bändern. Mit austauschbaren Kunststoffbacken.

16 cm  
600 600 | 1 Stck. | € 19,90  
€ 16,90

16,90



## SO BESTELLEN SIE BEI UNS:



Rufen Sie uns an unter:  
**0 60 42 / 88 00 88**  
Mo – Do 7.30 – 17.00 Uhr  
Fr 7.30 – 15.00 Uhr



App:  
**heja+**  
(Apple Store/Play Store)



Online via Web:  
**www.mwdental.de**  
**www.mwdental.at** (Österreich)



Freefax:  
**00 800 / 88 00 80 01**  
(Gültig für Deutschland  
und Österreich)

## UNSER SERVICE FÜR SIE:



**Ruck-Zuck-Lieferservice**  
Alles was Sie bis 17.00 Uhr  
bestellen, wird am selben Tag  
bearbeitet und versendet.



**Porto sparen**  
Ab einem Nettowarenwert  
von € 150,- erhalten Sie  
Ihre Bestellung portofrei.

Folgen Sie uns auf:



@mwdentalgmbh



@mwdental\_de