

M+W HIGHLIGHTS



 **INDU HEAT**
Seite 96

LABOR

M+W select THOMAS-COLOR

Modellierinstrumente für die Aufwachttechnik. Mit Alu-Griffen.

Satz mit 5 Stck. (PKT 1-5)
298 935

1 Pckg. | € 58,90
€ 49,90

Form / Farbe

PKT-1, gold	298 930
PKT-2, grün	298 931
PKT-3, blau	298 932
PKT-4, rot	298 933
PKT-5, silber	298 934
1 Stck.	€ 12,90 € 11,00

ab 11,-

-15%

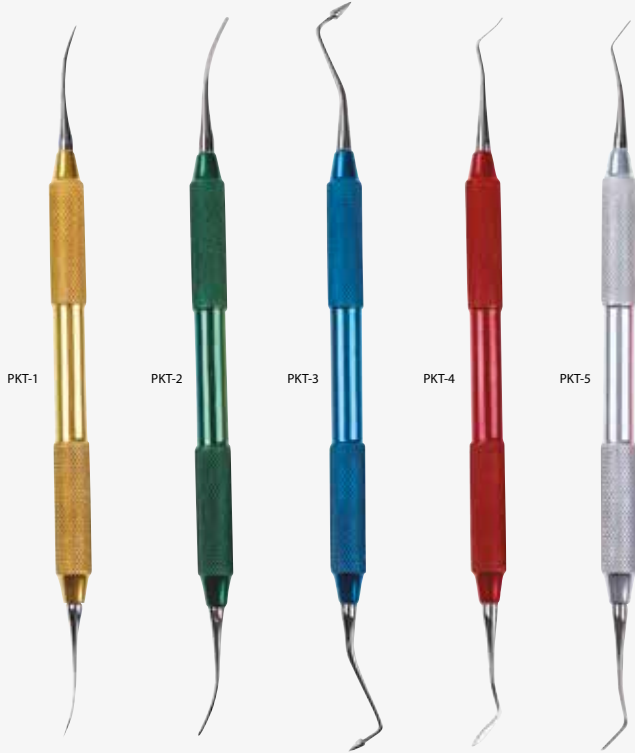

M+W select MODELLIERINSTRUMENTE COLOR

Durch die verstärkten Griffe liegen die Instrumente beim Arbeiten besser in der Hand, zudem sorgt die farbliche Markierung für eine bessere Unterscheidung. Rostfreie Klinge aus gehärtetem Stahl.

Form

LeCron	181 967
Zahle	181 968
K + B blau	181 975
K + B rot	181 976
K + B gelb	181 977
je Stck.	€ 10,20 € 8,70

8,70

-15%



M+W select WACHSMESSER NACH FAHNENSTOCK

Rostfrei. Importqualität.

Kunststoffgriff:

13 cm
298 944 | 1 Stck. | € 4,50
€ 3,80

17 cm
298 945 | 1 Stck. | € 4,90
€ 4,10

Holzgriff:

13 cm
181 971 | 1 Stck. | € 4,20
€ 3,55

17 cm
181 972 | 1 Stck. | € 4,40
€ 3,75



BIS ZU
-16%

ab 3,55

M+W select WACHSMESSER NACH LESSMANN

Mit Mulde, rostfrei. Importqualität.

Kunststoffgriff:

13 cm
298 940 | 1 Stck. | € 4,20
€ 3,55

17 cm
298 954 | 1 Stck. | € 5,20
€ 4,40

Holzgriff:

13 cm
181 973 | 1 Stck. | € 4,20
€ 3,60

ab 5 Stck. | je Stck. | € 3,70
€ 3,10

17 cm
181 974 | 1 Stck. | € 4,40
€ 3,80

ab 5 Stck. | je Stck. | € 3,90
€ 3,30



BIS ZU
-15%

ab 3,10

M+W select INSTRUMENTEN-SET

Grundausrüstung mit 10 Instrumenten:

- 1 Tasterzirkel
- je 1 Mosquitoklemme gerade und gebogen
- 1 Folienschere gerade
- 1 Lötpinzette
- 1 LC-Pinzette
- je 1 Fahnenstock-Wachsmesser groß und klein
- je 1 Modellierinstrument LeCron und Zahle

081 937 | 1 Set | € 75,90
€ 71,90

71,90



M+W select KERAMIKER-SET

9-teiliges Instrumentenset im Etui:

- 1 Kondensierspatel
- 1 Riffelinstrument
- 1 Gravierinstrument
- 1 dünnes Messer
- je 1 Portionierer klein und groß
- je 1 Halteklemme gerade und gebogen
- 1 Halteklemme mit Diamantspitze

081 938 | 1 Set | € 113,00
€ 106,90

106,90



M+W select SCAN SPRAY

Extraoral anwendbares Pulverspray zur Verbesserung der optischen Eigenschaften von Modellen bei der Aufnahme per Scanner oder Kamera in der CAD/CAM-Technik. Trocknet schnell, extra feiner Sprühnebel, sehr ergiebig, leicht zu reinigen, hoher Detailgrad.

75 ml
000 906 | 1 Dose | € 19,80
€ 16,90

200 ml
900 906 | 1 Dose | € 28,80
€ 24,50



ab 16,90

M+W select SCAN SPRAY PREMIUM

Die neu konzipierte Verneblungsdüse sorgt für einen noch feineren Sprühfilm und sichert somit die exakte Darstellung der Kanten und Oberflächen des zu scannenden Objektes. Das Material weist ein hervorragendes homogenes Aussprühverhalten auf, so dass es auf einer sehr glatten Oberfläche sehr gute Haftwerte besitzt. Somit lassen sich auch hervorragend Metallteile mit diesem Spray abdecken ohne einen zu hohen Anteil aufzutragen. Das direkt auf das Gipsmodell aufgesprühte Material kann ganz einfach schnell und schonend mit einem Dampfstrahler vom Gipsmodell entfernt werden, zusätzlich ist es für alle CAD/CAM-Systeme geeignet. Nur für den extraoralen Gebrauch anzuwenden!

200 ml
093 991 | 1 Dose | € 30,90
€ 26,40



26,40

M+W select KOPIFOLIEN

KOPIDUR

Transparente hartelastische Platte, verbindet sich mit Autopolymerisat.

Anwendung: Aufbiss-, Miniplast- und Retentionsschienen, prov. Kronen und Brücken, Fluorid- und Interimsschienen.

Ø 120 mm:

Stärke 1,0 mm, 10 Stck.

266 965 | 1 Pckg. | € 16,20
€ 15,40

Stärke 1,5 mm, 10 Stck.

266 966 | 1 Pckg. | € 18,80
€ 17,80

Stärke 2,0 mm, 10 Stck.

266 967 | 1 Pckg. | € 24,90
€ 23,60

Ø 125 mm:

Stärke 1,0 mm, 10 Stck.

266 968 | 1 Pckg. | € 17,20
€ 16,30

Stärke 1,5 mm, 10 Stck.

266 969 | 1 Pckg. | € 19,80
€ 18,80

Stärke 2,0 mm, 10 Stck.

266 970 | 1 Pckg. | € 25,90
€ 24,50

KOPISOFT

Gummiartige weichelastische Folie, die sich nicht mit Autopolymerisat verbindet.

Anwendung: Mundschutz, Knirscherschutz, Positioner und Dublierformen.

Ø 120 mm:

Stärke 1,5 mm, 10 Stck.

266 975 | 1 Pckg. | € 15,80
€ 15,00

Stärke 2,0 mm, 10 Stck.

266 976 | 1 Pckg. | € 19,90
€ 18,90

Stärke 3,0 mm, 10 Stck.

266 977 | 1 Pckg. | € 26,50
€ 25,20

Ø 125 mm:

Stärke 1,5 mm, 10 Stck.

266 978 | 1 Pckg. | € 15,80
€ 15,00

Stärke 2,0 mm, 10 Stck.

266 979 | 1 Pckg. | € 19,90
€ 18,90

Stärke 3,0 mm, 10 Stck.

266 980 | 1 Pckg. | € 26,50
€ 25,20

KOPILEN

Diese zähelastischen Folien verbinden sich nicht mit Autopolymerisaten.

Anwendung: Bleich-, Ätz- und Medikamentenschienen, Bracket-Transfermasken, Gießmasken für prov. Kronen und Brücken, Gusskäppchen und Dublierformen.

Ø 120 mm:

Stärke 0,5 mm, 10 Stck.

366 909 | 1 Pckg. | € 7,90
€ 7,50

Stärke 0,8 mm, 10 Stck.

266 972 | 1 Pckg. | € 11,50
€ 10,90

Ø 125 mm:

Stärke 0,5 mm, 10 Stck.

366 908 | 1 Pckg. | € 8,20
€ 7,80

Stärke 0,8 mm, 10 Stck.

266 974 | 1 Pckg. | € 11,90
€ 11,30

ab 7,50

KOPISOFT BLEACH

Diese elastische Folie ist speziell zur Herstellung von Bleichschienen geeignet. Sie verbindet sich nicht mit Acrylat.

Ø 120 mm:

Stärke 1,0 mm, 10 Stck.

366 911 | 1 Pckg. | € 15,50
€ 14,70

Ø 125 mm:

Stärke 1,0 mm, 10 Stck.

366 913 | 1 Pckg. | € 15,50
€ 14,70



M+W select POLYLUX LED

Kompaktes LED-Lichtpolymerisationsgerät zum Aushärten von Löffelmaterialien, lichttärtender Wachse, Versiegelungslacke und anderer Materialien. Durch die LED-Technik entsteht so gut wie keine Inhibitionschicht. Durch den erweiterbaren Polymerisationsraum, kann das Gerät um 24 mm erhöht werden.

- 17 LED im Wellenbereich 365 nm bis 405 nm
- Softstart
- Timer-Zeiten 30, 60, 120 Sekunden
- Erweiterbarer Polymerisationsraum

Technische Daten:

Spannung: 240 V
Leistung: 14 W
Maße (H x B x T): 210 x 192 x 105 mm
Lichtraum (Standard) (H x B x T):
120 x 100 x 50 mm
Wellenbereich: 365 – 405 nm
Garantie: 1 Jahr

Lieferumfang:

- LED-Lichttärtegerät inkl. Netzteil
- Polymerisationsraumerweiterung

115 980 | 1 Stck. | € 195,00
€ 159,00*

* Nettopreise – kein Abzug weiterer Rabatte möglich.

M+W select FOLIENSCHERE

Edelstahl, rostfrei, 11,5 cm.

gerade

181 969 | 1 Stck. | € 9,20
€ 7,80

gebogen

181 970 | 1 Stck. | € 9,20
€ 7,80



7,80

M+W select LC-LIQUID

Reinigungsflüssigkeit zum Entfernen der klebrigen Inhibitionschicht nach dem Lichthärten.

250 ml

245 917 | 1 Fl. | € 14,80
€ 14,00

1 l

245 918 | 1 Fl. | € 49,90
€ 47,50



ab 14,-



SUBIBOND PRIME **NEU**

Unsere universellen Cyanoacrylat-Sekundenkleber überzeugen durch eine besonders hohe Klebekraft mit verschiedenen Materialien. Lagerung: kühl, trocken und dunkel. Ca. 1 Jahr lagerstabil.

Hochviskos: PRIME-Variante. Sehr standfest, zum Verkleben von stark porösen und unebenen Oberflächen mit großem Spaltmaß. (Viskosität: 2500 – 3000 mPa.s / max. Spaltfüllvermögen: 0,20 mm).

10 g
093 956
1 Fl. | € 4,50
€ 3,80



KRAFTVOLL & HOCHVISKOS



SUBIBOND SEKUNDENKLEBER

Universeller Cyanoacrylatkleber mit besonders hoher Klebekraft. Klebt in Sekunden alle Materialien. Der niedrigviskose Kleber dient zur Anwendung bei feinen Klebearbeiten, z. B. gebrochenen Stümpfen bei Sägemodellen. Für grob gebrochene Objekte mit kleinen Lücken, die gefüllt werden müssen, ist der mittelviskose Kleber bestens geeignet. Lagerstabil bis zu 1 Jahr. Lagerung: kühl, trocken und dunkel.

Viskosität	5 g	10 g
niedrigviskos	093 980	093 981
mittelviskos	093 982	000 905
je Fl.	€ 3,30 € 2,80	€ 3,90 € 3,30
ab 5 Flaschen, je Fl.	€ 2,90 € 2,30	€ 3,50 € 2,90



ab **2,30**

**BIS ZU
-30%**



VAPORBOY

Dieser manuell zu befüllende Dampfstrahler eignet sich hervorragend zur Reinigung zahntechnischer Arbeiten und verschmutzter Instrumente. Wächse, Fette, Isoliermittel und Schmutz lassen sich mit dem starken Sattendampf schonend und schnell entfernen. Die Einhandbedienung und der regelbare Druck ermöglicht ein praktisches, unkompliziertes Arbeiten. Eine Kontrollleuchte zeigt an, wenn der Wassertank leer ist und neu befüllt werden muss.

Technische Daten:
Netzanschluss: 230 V / 50 – 60 Hz
Aufnahmelistung: 1.100 W
Maße (H x B x T): 290 x 330 x 330 mm
Gewicht: 9 kg
Druck: 0 – 4 bar
Tankvolumen: 3,5 l
Garantie: 2 Jahre

Abdampfgerät
000 994 | 1 Stck. | € 999,00
€ 799,00*

* Nettopreise – kein Abzug weiterer Rabatte möglich.



799,-*

-20%



KERAMIK-ANMISCHPLATTE II

Anmischmöglichkeiten für mindestens 2 Farben (jeweils Dentin-, Schneide- und Halsmasse separat), 4 Effektmassen und plane Flächen. Der Deckel schützt vor Staub und Austrocknen der Massen.

ca. 15,5 x 9,5 cm
698 973 | 1 Stck. | € 36,40
€ 34,70



34,70

M+W select INDU-HEAT

Induktionsheizgerät zur Erwärmung von Wachs- messern, Sonden und anderen dentalen Instrumenten.

Technische Daten:

Spannung: 230 V
Leistung: 100 W
Maße (H x B x T): 95 x 92 x 270 mm
Gewicht: 550 g
Garantie: 1 Jahr

Induktionsheizgerät
300 905 | 1 Stck. | € 239,00
€ 199,00*

* Nettopreise – kein Abzug weiterer Rabatte möglich.



ZUBEHÖR FINDEN SIE UNTER WWW.MWDENTAL.DE

-17% 199,-*

M+W select EASY-FIRE **NEU**

Der kleinste und platzsparendste Keramikbrennofen für Zahnärzte und Dentallabore. Mit dem EASY-FIRE lassen sich ganz schnell und unkompliziert Keramikarbeiten farblich charakterisieren oder glasieren. Durch die grazile und leichte Bauweise ist das Gerät ebenfalls bestens dafür geeignet um direkt vor Ort schnelle Farb-/Korrekturbrände vorzunehmen. Es wird keine Vakuumpumpe benötigt. Leichte und intuitive Bedienung mittels Drehknopf, 9 Programmspeicherplätze, Aufheizrate und Endtemperatur frei einstellbar.

Technische Daten:

Spannung: 230 V / 50 – 60 Hz
Leistung: 800 W
Temperatur: max 1.100 °C
Heizrater: 25°C/min
Maße Gerät (L x B x H): 205 x 155 x 220 mm
Maße Brenngutträger (L x B): 55 x 55 mm
Gewicht: 3,6 kg
Garantie: 1 Jahr

Lieferumfang:

- Keramikbrennofen
- Netzstecker
- Brenngutträger

245 930 | 1 Stck. | € 1.590,00
€ 999,00*

Brenngutträger

245 931 | 1 Stck. | € 12,90
€ 12,20

* Nettopreise – kein Abzug weiterer Rabatte möglich.



-37%
999,-*

M+W select K-60 MASTER

Hochleistungs-Mikromotor für den gesamten Laboralltag. Durch das ergonomisch geformte Handstück, wird das Gewicht gut verteilt, was für ein ermüdungsfreies Arbeiten sorgt.

- Als Knie- oder Tischversion anwendbar
- Automatiklauf
- Drehzahl einstellbar von 1.000 – 60.000 U/Min.
- Vor- und Rücklauf
- Bürstenloses und leichtes Handstück
- Geringe Vibration, hochwertige Kugellager
- Höchstes Drehmoment mit 16 Ncm
- Schnellspanner
- Servicefreundlich (einfacher Lagerwechsel)

Technische Daten:

Spannung: 230 V / 60 Hz
Leistung: 230 W
Drehmoment: 16 Ncm
Drehzahl: 1.000 – 60.000 U/Min
Maße Steuergerät (L x B x H): 263 x 96 x 230 mm
Maße Handstück (Ø x L): 25 x 162 mm
Gewicht Steuergerät: 2,6 kg
Gewicht Handstück: 0,36 kg
Garantie: 1 Jahr

Lieferumfang:

- Steuereinheit (Knie)
- Handstück mit Kabel
- Fußschalter
- Handstückablage

094 952 | 1 Stck. | € 999,00
€ 819,00*

* Nettopreise – kein Abzug weiterer Rabatte möglich.



819,-*

M+W select KORUNDPAPIER/-LEINEN

Verschleißfeste, flexible Papier- bzw. Leinenunterlage mit gleichmäßiger Kornbeschichtung garantiert eine gute Anpassung an Rundungen und Konturen und damit eine gleichmäßige Schleif- bzw. Polierleistung. Die Rollen sind in praktischen Spenderkartons verpackt, die durch Zusammenstecken der Verschlusslaschen an Ober- und Unterseite des Kartons zu einem endlosen Set erweiterungsfähig sind.

Korundleinen, 50 m:

Körnung 100, braun
193 901 | 1 Pckg. | € 23,90
€ 22,60

Körnung 120, braun
193 902 | 1 Pckg. | € 23,90
€ 22,60

Körnung 150, braun
193 903 | 1 Pckg. | € 23,90
€ 22,60

Körnung 180, braun
193 904 | 1 Pckg. | € 23,90
€ 22,60

Körnung 220, braun
193 905 | 1 Pckg. | € 24,90
€ 23,60

Körnung 400, braun
193 906 | 1 Pckg. | € 24,90
€ 23,60

Korundpapier, 50 m:

Körnung 80, weiß
093 941 | 1 Pckg. | € 15,50
€ 14,80

Körnung 100, weiß
093 942 | 1 Pckg. | € 15,50
€ 14,80

Körnung 120, weiß
093 943 | 1 Pckg. | € 15,50
€ 14,80

Körnung 150, beige
093 944 | 1 Pckg. | € 15,50
€ 14,80

Körnung 180, beige
093 945 | 1 Pckg. | € 15,50
€ 14,80

Körnung 220, beige
093 946 | 1 Pckg. | € 17,50
€ 16,60

Körnung 400, grün
093 947 | 1 Pckg. | € 19,50
€ 18,50

Körnung 600, grün
093 948 | 1 Pckg. | € 19,50
€ 18,50

Körnung 800, grün
093 949 | 1 Pckg. | € 19,50
€ 18,50



ab **14,80**

M+W select SIOPLAST LAB TOUCH

2-Komponenten-Knetsilikon (additionsvernetzend) für höchste Präzision. Durch die softe Eigenschaft erzielt das Material eine noch glazierere Detailwiedergabe. Die dennoch hohe Endhärte von Shore A 80 sorgt für gute Stabilität. Beide Komponenten lassen sich sehr leicht miteinander vermischen, was eine perfekte Homogenität gewährleistet. Das Knetsilikon lässt sich ohne großen Druck leicht adaptieren weshalb die Gefahr, dass sich beispielsweise die Modellierung verdrückt, ausgeschlossen ist. Farbe: violett – blau.

2 x 420 ml A+B

053 232 | 1 Pckg. | € 58,50
€ 55,70

2 x 2.770 ml A+B

053 233 | 1 Pckg. | € 238,00
€ 227,00

- Sehr exakte Detailwiedergabe
- Shore A 80
- Einfach und problemlos 1:1 an zu mischen
- Kochfest



ab 55,70

M+W select SIOPLAST LAB

2-Komponenten-Knetsilikon (additionsvernetzend) für die anspruchsvolle Zahntechnik.

- Optimale Shore-Härte (Shore A 90)
- Einfach und problemlos 1:1 anzumischen
- Kein Pastenhärter notwendig, daher sauberes Arbeiten
- Hohe Dimensionsstabilität
- Exakte Detailwiedergabe
- Kochfest

je 420 ml A+B (ca. 1,6 kg)

053 245 | 1 Pckg. | € 47,50
€ 44,90

je 2.770 ml A+B (ca. 10 kg)

053 246 | 1 Pckg. | € 189,80
€ 181,00



ab 44,90

M+W select SIOPLAST LAB TRANSPARENT

Additionsvernetztes Kartuschenmaterial. Das transparente Vorwollsilikon ist hervorragend geeignet zur Abformung von WAX-up's oder teilprothetischen Fertigstellungen. Das Material ermöglicht die Lichtpolymerisation von lichthärtenden K+B Kunststoffen durch den Vorwall und dient auch als einfache Sichtkontrolle bei Komplettierungen von teilprothetischen Fertigstellungen mit Prothesenkunststoffen. Das 1:1 Silikon ist dimensionsstabil, reißfest und verfügt über eine Endhärte von Shore A 70.

2 x 50 ml + Tips

300 975 | 1 Pckg. | € 34,80
€ 33,20

Sioplast T Pastenhärter, 60 ml

153 900 | 1 Tube | € 13,25
€ 12,60

ab 3 Tuben | je Tube | € 12,75
€ 12,10



ab 12,10

M+W select SIOPLAST-T

Extraharte Silikonknetmasse speziell für den Einsatz in der Zahntechnik. Weiche, geschmeidige Anfangskonsistenz, klebefrei, hitzebeständig, hohe Dimensionsstabilität, exakte Detailwiedergabe. Problemlose Anwendung bei Kalt- und Heißpolymerisaten. Kurze Abbindezeit durch »Speed-Pastenhärter«.

Farbe:
• mint-grün (Shore A 85)
• violett-rot (Shore A 95)

ab 12,10

	Dose, 900 ml (1,6 kg)	Eimer, 5,5 l (10 kg)
Shore A 85	053 250	053 251
Shore A 95	300 977	300 978
je Pckg.	€ 21,80 € 20,70	€ 87,50 € 82,90

Sioplast T Pastenhärter, 60 ml

153 900 | 1 Tube | € 13,25
€ 12,60

ab 3 Tuben | je Tube | € 12,75
€ 12,10



M+W select CHROMASIL

Dünnfließende Dubliermasse auf der Basis additionsvernetzender Silikone. Die Schrumpfung liegt unter 0,1%. Die Dublierung ist mehrfach ausgiebig, das Material ist äußerst reißfest. Die Entformung kann bereits nach 20 Min. erfolgen. Shore A 17, Farbe: rotbraun.

je 1 kg A + B

000 982 | 1 Pckg. | € 72,90
€ 68,90

je 5 kg Kanister A + B

000 981 | 1 Pckg. | € 335,00
€ 318,00



ab 68,90

M+W select CHROMOGEL-NF

Langlebige Dubliermasse mit geringem Feuchtigkeitsgehalt und fester Konsistenz. Geeignet für alle Stahlleibbetmassen. Jetzt mit neuer Formel.

6 kg

000 924 | 1 Eimer | € 55,90
€ 52,90

Einschmelztemperatur: 90 °C
Erstarrungstemperatur: 40 °C
Gellerdauer: 45 Min.



52,90

M+W select CHROMASIL FAST

Ein schnellhärtendes additionsvernetzendes 1:1 Dubliersilikon mit einer Aushärtezeit von nur 10 Minuten. Dadurch wird ein schnelles und zeitsparendes Arbeiten ermöglicht. Die sehr dünnfließende Konsistenz besitzt die besten mechanischen Eigenschaften und dient hervorragend zur Herstellung äußerster dimensions- und detailgenauer Negativformen. Zusätzlich unterstützt die helle Einfärbung eine optimale Oberflächenkennzeichnung. In der Endkonsistenz ist das Material bei hoher Reißfestigkeit sehr flexibel und lässt sich daher leicht entformen, insbesondere bei Unterschnitten.

Härte	je 1 kg A+B	je 5 kg Kanister A+B
Shore A 17	000 971	000 972
Shore A 26	193 994	-
je Pckg.	€ 74,90 € 71,50	€ 349,00 € 330,00



ab 71,50

M+W select LC LÖFFELPLATTEN

Mit diesen Löffelplatten wird das Anfertigen von Funktionslöffeln und Bisschablonen kinderleicht. Die vorgeformten Platten werden einfach auf das ausgeblockte und isolierte Gipsmodell adaptiert, die Überschüsse entfernt und anschließend ca. 5 Minuten lang im LC-Gerät polymerisiert. Diese Löffel sind absolut verwindungsstabil und können sofort verwendet werden. Kein stechender Monomergeruch – gleichmäßige Schichtstärke von 2,3 mm und Formstabilität sind weitere Vorteile.

51,²⁰

Farbe	OK-Platten, 50 Stck.	UK-Platten, 50 Stck.
natur	500 401	500 403
rosa	500 402	500 404
je Pckg.	€ 53,90 € 51,20	€ 53,90 € 51,20



M+W select LC LÖFFELPLATTEN PREMIUM

Premium-Qualität mit 25% höherer Biegefestigkeit. Die vorgeformten Platten sind zur Fertigung individueller Abformlöffel, Erarbeitung von Basen für Bisschablonen und zur Anfertigung von Bisregistraten hervorragend geeignet. Das lästige Kleben der Inhibitionsschicht konnte deutlich verringert werden, somit wurde die Handhabung erheblich erleichtert. Der leichte Pfefferminzgeruch macht das Arbeiten sehr angenehm. Bei Tageslicht ist das Material lange zu verarbeiten, unter Halogenlicht erfolgt aber eine schnelle Aushärtung (3 – 5 Min.). Durch die ausgezeichneten physikalischen Eigenschaften lassen sich sehr stabile und bruchfeste Löffel und Bisschablonen herstellen.

59,⁹⁰

Farbe	OK-Platten, 50 Stck.	UK-Platten, 50 Stck.
rosa	498 908	498 929
transparent	498 909	498 930
je Pckg.	€ 62,90 € 59,90	€ 62,90 € 59,90



M+W select SPLITCAST-SOCKELFORMER

Aus robustem, pflegeleichtem Gummi. Für die Splitcast-Technik geeignet.

für Oberkiefer,
Maße (B x T x H): 86 x 65 x 16 mm
076 908 | 1 Stck. | € 6,50
€ 5,50

für Unterkiefer,
Maße (B x T x H): 87 x 65 x 16 mm
076 909 | 1 Stck. | € 6,50
€ 5,50



für Oberkiefer



für Unterkiefer

5,⁵⁰ -15%

M+W select SOCKELFORMER

Größe S inkl.
Gummiring, grau (7 cm)
076 951 | 1 Stck. | € 29,50
€ 27,90

Größe L inkl.
Gummiring, blau (8 cm)
076 952 | 1 Stck. | € 29,50
€ 27,90

Größe XL inkl.
Gummiring, schwarz (9 cm)
076 953 | 1 Stck. | € 29,50
€ 27,90



Größe XL



Größe L



Größe S

27,⁹⁰

M+W select KLEBEWACHS

Kraftvolles Klebewachs für ein verzugfreies Verbinden von Gips-, Kunststoff- und Metallteilen. Hart und spröde. Leicht ausbrühen- oder abdampfbare. Farbe rotbraun.

75 g
200 972 | 1 Pckg. | € 4,90
€ 4,65



4,65

M+W select WACHSGLÄTTUNGSPINSEL

Spezialpinsel zum Reinigen und Glätten der Wachsmodellation mit feinem Borsten-Besatz. Keine Beschädigung der Wachsmodellation.

198 966 | 1 Stck. | € 6,95
€ 5,90



5,90

M+W select BEAUTY HARD

Sehr hartes Set-Up Modellierwachs mit hoher Verzugfestigkeit. Die Anproben können somit problemlos länger im Mund verweilen. Durch seine leichte Klebrigkeit können die Zähne gut fixiert werden. Plattengröße: 175 x 80 x 2 mm. Farbe: pink.

500 g
600 930 | 1 Pckg. | € 12,90
€ 12,30



12,30

M+W select BISSNEHMEWACHS

Farbe/Härte 1,3 kg

gelb, weich 600 897

orange, mittel 600 898

rosa, hart 600 899

je Pckg. € 30,90
€ 29,50

Stangenwachs zur Bissnahme. Qualität wie M+W Wachsbittschälte. Wir liefern in opaken Farben aus, was eine optische Beurteilung wesentlich vereinfacht.

29,50



M+W select OCCLUSIONSSPRAY PLUS

Punktgenaue Dosierbarkeit durch Metall-Präzisionsprühröhrund Spezialventil. Der Pigmentfilm lässt sich schichtweise aufbauen und zeichnet ab 7 – 10 µm. Sehr feinkörnig. Lässt sich leicht wieder mit Wasser entfernen. Ein Occlusionsspray der Extraklasse mit ozonunschädlichem Treibgas. Farbe grün.

75 ml Dose + Metallsprühröhr
000 951 | 1 Dose | € 13,50
€ 12,80
ab 5 Dosen | je Dose | € 12,50
€ 11,80



ab 11,80

M+W select OCCLUSIONS-SPRAY

FCKW-frei, mit ozonunschädlichem Treibmittel. Besonders feiner, farbstarke Film. Wachsfrei, ohne Lösungsmittel. Auch trockene Modelle werden wieder sauber. Toxikologisch absolut unbedenklich. Ausreichend für ca. 600 Applikationen.

Farbe 75 ml

grün 000 990

rot 000 991

je Dose € 9,60
€ 9,10

ab 10 Dosen einer
Farbe, je Dose € 8,99
€ 8,50

VERBESSERTE
REZEPTUR



BIS ZU
-11%

ab 8,50

M+W select OCCLUSIONSSPRAY LAB

Hochwertiges Labor Occlusionsspray mit feinem Sprührohr für eine punktuelle Markierung. FCKW-frei, mit ozonunschädlichem Treibmittel. Besonders feiner und matter Farbfilm (Korngröße 5 – 7 µm). Wachsfrei, ohne Lösungsmittel. Auch trockene Modelle werden wieder sauber. Toxikologisch absolut unbedenklich. Ausreichend für ca. 600 Applikationen.

75 ml:
grün
094 990 | 1 Dose | € 9,40
€ 8,90
rot
094 991 | 1 Dose | € 9,40
€ 8,90

8,⁹⁰



M+W select BLOC OUT

Universeller lichthärtender Kunststoff zum Ausblocken von Unterschnitten an Gipsmodellen und als Platzhalter bei Bleachingsschienen oder Medikamententräger vor dem Tiefziehen.

3 ml Spritze
4 Applikationskanülen
198 938
1 Pckg. | € 15,90
€ 13,50



-15% 13,⁵⁰

M+W select BLUE-TEC LC

3 g Spritze, 2 Kanülen
093 972 | 1 Pckg. | € 19,50
€ 18,50
4 x 3 g Spritzen, 8 Kanülen
093 973 | 1 Pckg. | € 69,50
€ 65,90

Lichthärtender Modellierkunststoff.



ab 18,⁵⁰

M+W select KERAMIK-ÄTZGEL

5%ige Fluorwasserstoffsäure zum Ätzen von Keramikrestaurationen. Die Haftung zwischen Keramikoberfläche und Befestigungscompositen wird durch die Herstellung eines retentiven Ätzmusters erhöht. Eine optimale Gel-Konsistenz ermöglicht eine leichte und präzise Applikation.

6 ml
000 989 | 1 Fl. | € 38,50
€ 36,40
ab 3 Fl. | je Fl. | € 37,50
€ 35,40



ab 35,⁴⁰

M+W select TAUCHWACHS-GRANULAT

Erstarrungspunkt: 70 – 71 °C
Verarbeitungstemperatur: 75 – 85 °C
Ermöglicht stabile, elastische Kappchen mit exaktem Randschluss; auch nach mehrmaligem Abziehen und Aufsetzen. Verbrennt rückstandslos.

gelb, 300 g
300 941 | 1 Dose | € 21,20
€ 20,20



20,²⁰

M+W select CHROMAVIT

Flüssiger, gebrauchsfertiger Tauchhärter für die Modellgusstechnik. Kalt anzuwenden. Kein Nachtrocknen erforderlich.

1 l
000 914 | 1 Fl. | € 15,80
€ 15,00



15,-

M+W select ATTACHMENT-KLEBER NEM

Der Attachmentkleber ist ein Zweikomponenten-Compositkleber in der Farbe gold zur Befestigung von prothetischen Halteelementen aus NEM. Metallteile können somit spannungsfrei direkt auf dem Arbeitsmodell verklebt werden. Ein hoher Anteil an anorganischen Füllstoffen gewährleistet eine hohe Endhärte und somit die erforderliche Stabilität.

2 x 2,5 g Doppelspritze,
inkl. 5 Mischkanülen

074 924 | 1 Pckg. | € 44,90
€ 42,50

Mischkanülen braun, 10 Stck.

074 922 | 1 Pckg. | € 6,95
€ 6,60



42,⁵⁰

M+W select ATTACHMENT-KLEBER ZIRCONIA

Der Attachment-Kleber Zirconia ist ein transparentes, selbsthärtendes Befestigungscomposit für die adhäsive Befestigung von Zirkonoxid-Konstruktionen auf Restaurationen aus Edelmetall, Nicht-Edelmetall und Keramik. Der Kleber verfügt über ausgezeichnete Haftwerte und ermöglicht eine einfache Anwendung durch Mischkanülen, in denen das Material gebrauchsfertig gemischt wird. Es wird keine Lichthärtung benötigt. Der Attachment Zirconia Primer ist ein speziell abgestimmter Haftvermittler auf Ethanolbasis für einen dauerhaften und sicheren Verbund.

2 x 4 g Doppelspritze, 5 Mischkanülen

074 917 | 1 Pckg. | € 65,90
€ 62,50



62,⁵⁰

M+W select UNTERFÜTTERUNGSGERÄT TYP I

Einfaches und präzises Unterfütterungsgerät mit Schnellverschlusschrauben. Schrauben und Säulen aus Messing, die Platten sind aus rostfreiem Stahl. Ø 115 mm, Höhe 100 mm.

000 959 | 1 Pckg. | € 53,90
€ 51,20



51,²⁰

M+W select UNTERFÜTTERUNGSGERÄT TYP II

Präzisions-Unterfütterungsgerät mit geteilten Säulen, die konisch geführt sind. Markierungsritzen erleichtern die optische Kontrolle beim Zusammensetzen und vermeiden Bisserrhöhungen. Schnellspannschrauben fixieren die Teile im Nu. Platten aus rostfreiem Metall, Säulen und Schnellspannschrauben aus Messing. Farbe: schwarz, Ø 115 mm, Höhe 100 mm.

000 962 | 1 Pckg. | € 79,90
€ 75,90



75,⁹⁰

M+W select KÜVETTENBÜGEL V2A

Diese Bügelform garantiert einen konstanten Druck auf die Küvette während des gesamten Polymerisationsvorgangs. Mit dem praktischen Haltebügel kann nach der Polymerisation der Bügel gefahrlos aus dem kochenden Wasser genommen werden. Geeignet zur Aufnahme von Küvetten mit einer maximalen Breite von 105 mm.

Größe 1
198 902 | 1 Stck. | € 71,90
€ 68,20

Größe 2
198 903 | 1 Stck. | € 73,90
€ 69,90



ab 68,²⁰

M+W select MESSINGKÜVETTE

Robuste Küvette mit den Maßen (L x B x H) 90 x 90 x 60 mm.

081 939 | 1 Stck. | € 79,90
€ 75,80



75,⁸⁰

M+W select DENTA-DON

Heißpolymerisierender Kunststoff für die Herstellung von partiellen und totalen Prothesen im Press- oder Injektionsverfahren. Besonders gut geeignet für die Kurzzeit-Polymerisation. Das Material zeichnet sich durch hervorragende mechanische Werte und Farbstabilität aus. Farbe: rosa-transparent.

- Pulver, 500 g
500 901 | 1 Pckg. | € 35,90
 € 34,20
 ab 2 Pckgn. | je Pckg. | € 34,50
 € 32,80
- Flüssigkeit, 500 ml
500 905 | 1 Fl. | € 28,90
 € 30,40
 ab 2 Pckgn. | je Pckg. | € 27,50
 € 29,00



ab 29,-

M+W select DENTA-IN-PRESS

Kaltpolymerisierender Kunststoff auf Methylmethacrylatbasis. Speziell eingestellt für Kunststoff-Injektionsverfahren. Auch hervorragend geeignet für herkömmliche Kunststofftechniken.

- Pulver, 500 g
500 930 | 1 Pckg. | € 48,90
 € 46,40
 ab 2 Pckgn. | je Pckg. | € 47,50
 € 45,00
- Flüssigkeit, 500 ml
500 932 | 1 Fl. | € 47,90
 € 45,40
 ab 2 Fl. | je Fl. | € 46,50
 € 44,00



ab 44,-

M+W select DENTA-PRESS

Kaltpolymerisierender Kunststoff auf Methylmethacrylat-Basis mit längerer Verarbeitungsbreite (7 – 8 Min.) für Komplettierungen von Modellguss-Prothesen, Reparaturen, Erweiterungen und Unterfütterungen.

- Pulver rosa, 500 g
500 910 | 1 Pckg. | € 44,90
 € 42,80
 ab 2 Pckgn. | je Pckg. | € 43,50
 € 41,40
- Pulver klar, 500 g
500 912 | 1 Pckg. | € 44,90
 € 42,80
 ab 2 Pckgn. | je Pckg. | € 43,50
 € 41,40
- Flüssigkeit, 500 ml
500 915 | 1 Fl. | € 39,90
 € 37,80
 ab 2 Fl. | je Fl. | € 38,50
 € 36,40



ab 36,40

M+W select DENTA-FAST-NF

Kaltpolymerisierender Reparatur-Kunststoff für Erweiterungen, Wiederbefestigung von Zähnen und sonstige Reparaturarbeiten. Die Vergilbung ist nahezu ausgeschlossen und der Restmonomergehalt gesenkt. Farbe: rosa-transparent.

- Pulver, 500 g
500 922 | 1 Pckg. | € 41,90
 € 39,60
 ab 2 Pckgn. | je Pckg. | € 40,50
 € 38,20
- Flüssigkeit, 500 ml
500 927 | 1 Fl. | € 31,90
 € 30,40
 ab 2 Fl. | je Fl. | € 30,50
 € 29,00



ab 29,-

M+W select DENTA-O-RESIN

Autopolymerisat zur Herstellung von kieferorthopädischen Geräten. Das Material ist universell für die Sprüh-, Streu- und Anteigtechnik einsetzbar. Die optimal abgestimmte Pulver-/ Flüssigkeits-Kombination gewährleistet eine unkomplizierte Anwendung.

- Pulver, 500 g
500 980 | 1 Pckg. | € 50,90
 € 48,50
- Flüssigkeit, 500 ml
500 982 | 1 Fl. | € 29,90
 € 28,50



ab 28,50

M+W select STUMPFLACK NT

Lufttrocknende Lacke mit Farbpigment- und Metallbestandteilen für sehr harte, kratzefeste und glatte Oberflächen. Durch mehrfaches Auftragen ist die Schichtstärke kontrollierbar, wobei Viskosität und Pinseltyp die Schichtstärken variieren können. Die Stumpflacke sind in opaken, gut deckenden Farben erhältlich. Sie bieten je nach Anwendung Kontrast zu jedem Gips oder Modellierwachs. Eine neuartige chemische Zusammensetzung erzeugt sehr abdampfsensistente und dichte Lackschichten. Der Lack widersteht hohen mechanischen Belastungen und erzeugt homogene und glatte Oberflächen. Er ist zudem besonders schnelltrocknend.

Verdüner, 16 ml
200 996
1 Fl. | € 8,30
€ 7,00

Viskosität	25 ml
gold, 12 µm	200 991
silber, 12 µm	200 992
blau, 7 µm	200 993
rot, 7 µm	200 994
transparent, 3 µm	200 995
je Fl.	€ 14,95 € 12,70



ab 12,70

BIS ZU
-16%

M+W select STUMPFHÄRTER NT

Zur Härtung der Gipsoberfläche ohne einen Schichtauftrag. Der Härter zieht schnell in die Gipsoberfläche ein und besitzt eine sehr gute Tiefenhärtung. Anzeichnungen auf der Gipsoberfläche werden fixiert.

0 µm, 30 ml
200 997 | 1 Fl. | € 13,90
€ 11,80



11,80 -15%

M+W select FILTERBEUTEL

Die Filterbeutel entsprechen der Staubklasse M und eignen sich besonders für Absaugungen gefährlicher Schadstoffe wie beispielsweise Gips, Edelmetalle & Keramik. Sie minimieren die Feinstaubbelastung der Lunge. Diese qualitativ hochwertigen Feinstfilter mit integriertem Vorfilter sind erhältlich für Absauganlagen von KaVo, Freudling, Harnisch&Rieth, Wassermann und Zubler. Sie werden nach den neusten Anforderungen der Qualitätssicherung in Deutschland hergestellt und entsprechen der Norm EN 60335-2-69.



Hersteller	Absaugung/Poliereinheit	Filtertyp	Art.-Nr.	Einheit	je Pckg.
KaVo	Smart air, -mobile und EWL	Filterbeutel	193 920	5 Stck.	€ 52,50 € 44,50
	Polierbox EWL	Filterbeutel	193 921	2 Stck.	€ 22,90 € 21,80
	Smart air, -mobile und EWL	Feinstfilter	193 922	1 Stck.	€ 86,90 € 82,20
	ABSORmatic, EXTRAmatic 760	ABSORBA-Langzeitfilter	193 923	1 Stck.	€ 189,00 € 179,90
Freudling	AM, AE, A84 und AT	Filterbeutel	193 930	3 Stck.	€ 28,90 € 27,50
	A40, A40 Variteam	Filterbeutel	193 931	1 Stck.	€ 15,90 € 15,10
	A40, A40 Variteam, AM/2, AE/2 und AG/2	Feinstfilter	193 932	1 Stck.	€ 58,90 € 55,80
Harnisch & Rieth	D-LE 260, D-LE 255+S/D, D-TA 50+52, PG 360+400, D-G 14+16 und D-H 22S	Papierfilterbeutel	193 935	1 Stck.	€ 20,80 € 17,70
	D-LE 260, D-LE 255, D-TA 50+52, PG 360+400, D-G 14+16, D-H 22S und D-B5 320	Doppel-filterbeutel	193 936	1 Stck.	€ 35,90 € 30,50
	D-LE 255E, D-LE 260E und D-TA 50+52	Vließfilterbeutel	193 937	1 Stck.	€ 31,90 € 27,20
Wassermann	WP-EX 10, -2000 und -3000	Filterbeutel	193 940	2 Stck.	€ 45,90 € 43,50
	LSG02 und SG1/2	Filterbeutel	193 941	3 Stck.	€ 99,90 € 94,50
	SG1/1 und SG2/2	Filterbeutel	193 942	4 Stck.	€ 124,00 € 117,50
Zubler	V4000, V4010 und V4011	Filterbeutel	193 945	3 Stck.	€ 28,90 € 27,50
	V4050	Filterbeutel	193 946	1 Stck.	€ 44,90 € 42,50
	V4000, V4010, V4011, V6000 und V7000	Feinstfilter	193 947	1 Stck.	€ 58,90 € 55,90

ab 15,10

M+W select PREMIUM FLEX

Universell einsetzbare premium Schleifscheiben zur Bearbeitung von Kompositen, Metallen sowie weiteren Kunststoffen und sogar Keramiken. Das verwendete Schleifmaterial verfügt über eine geschlossene Streuung, was die Standzeit um ein Vielfaches erhöht. Definierte Körnung nach my (fein 40 µm, mittel 60 µm, grob 100 µm).

- Hochwertiges Film Nylon-Trägermaterial
- Al₂O₃ beschichtet, einseitig
- Snap-On-Mandrell
- Moshärte 5,5
- Ø 22 mm (7/8)

11,³⁰

- 25 Stck.:
fein
074 822 | 1 Pckg. | € 11,90
€ 11,30
- mittel
074 823 | 1 Pckg. | € 11,90
€ 11,30
- grob
074 824 | 1 Pckg. | € 11,90
€ 11,30



M+W select CHROMAVEST NEU

Eine für alle! Unsere universelle phosphatgebundene Speed-Einbettmasse deckt das gesamte Spektrum im Dentalbereich ab. Durch das perfekt abgestimmte Universal-Liquid lässt sich die Expansion der verschiedenen Anwendungen gezielt steuern. Eine Einbettmasse für alle Anwendungen, nur ein Liquid, hoch präzise, konventionell oder im Speedverfahren anwendbar.

ab 17,³⁰

-20%

- 30 x 150 g
094 980 | 1 Pckg. | € 59,90
€ 47,90
- Liquid, 1 l
094 981 | 1 Fl. | € 18,20
€ 17,30



M+W select MAGNETSTÄNDER

Drehbarer Magnetständer mit großem Aufnahmevermögen. Höhe: 100 mm, Ø 115 mm, Farbe: grau.

- 000 964 | 1 Stck. | € 45,90
€ 43,50



43,⁵⁰

M+W select TRANSPORTBOXEN NEU

Für einen sicheren Transport verschiedenster Dental-Arbeiten bis hin zum Artikulator. Auch zum Aufbewahren für z. B. Modelle geeignet.

- Arti-Koffer blau:
(B x H x T) 190 x 190 x 190 mm
100 865 | 1 Stck. | € 13,50
€ 11,50
- Modell-Koffer blau:
(B x H x T) 250 x 60 x 150 mm
100 866 | 1 Stck. | € 10,50
€ 8,90



ab 8,⁹⁰

M+W select FRÄSERSTÄNDER NEU

Bietet genügend Platz für die Aufbewahrung von Fräsern, Polierern, Trennscheiben und anderen Werkzeugen mit einem Schaft von 2,35 mm. Durch die magnetische Vorderseite können zudem Fräser mit einem Schaft von 1,6 mm problemlos angehaftet werden. Mit rutschfestem Gummiboden. Maße (H x B x T): 6,4 x 14 x 7,6 cm.

- Farbe
- weiß 998 808
- blau 998 809
- je Pckg. € 21,90
€ 20,90

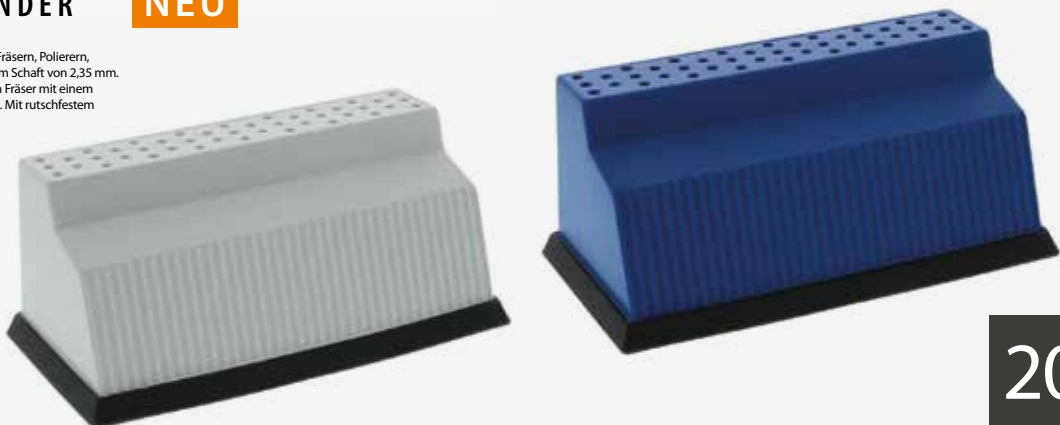













20,⁹⁰

M+W select **TECHNIKZANGEN**

ab **25,³⁰**

-15%

Hochwertig verarbeitete Zangen aus rostfreiem Stahl für beste biege- und Schneideergebnisse.

					
Universal Kramponzange	Waldsachs-zange	Hohlkehl-zange	Rund-zange	Flachzange glatt	Flachzange gerieft
16 cm	15 cm	13 cm	14 cm	13,5 cm	13,5 cm
181 956 € 36,80 € 31,30	181 957 € 43,80 € 37,30	181 958 € 29,80 € 25,30	181 959 € 39,80 € 33,80	181 960 € 29,80 € 25,30	181 961 € 29,80 € 25,30
					
Aderer klein	Aderer gross	Angle-zange	Bügelbiege-zange	Seitenschneider mit Hartmetalleinlage	
11 cm	12,5 cm	12,5 cm	12,5 cm	15 cm	
181 962 € 32,80 € 27,90	181 963 € 34,80 € 29,50	181 964 € 39,80 € 33,80	181 965 € 31,80 € 26,90	181 966 € 53,80 € 45,90	

M+W select **TELESKOPZANGE DIAMANTIERT**

Nach Böhmi, gute Haftkraft der Innenteleskope durch diamantierte Branchen. Importqualität.

12 cm Länge
298 963 | 1 Stck. | € 74,90
€ 71,50

15 cm Länge
298 961 | 1 Stck. | € 77,90
€ 73,90

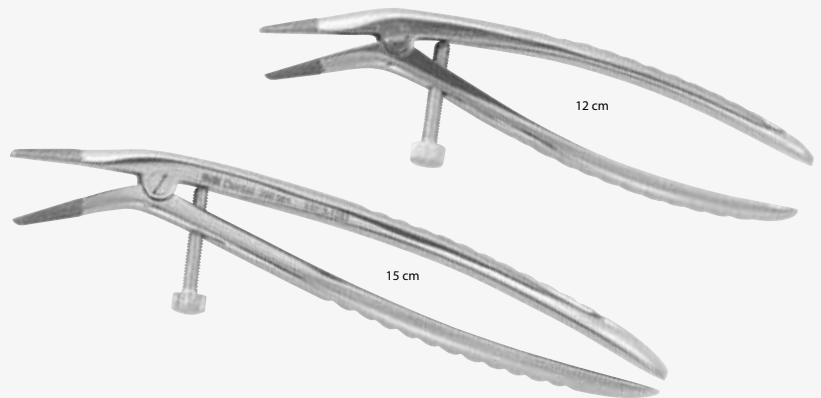

ab **71,⁵⁰**

M+W select **TELESKOPZANGE SPEZIAL**

Für jede Krone den besten Halt durch individuelle und auswechselbare Diamanten. 2 Diamant-Spitzen mit FG-Schaft (Ø 1,6 mm) sind im Lieferumfang enthalten.

Länge 11,6 cm
300 985 | 1 Stck. | € 78,80
€ 67,30



67,³⁰ **-15%**

M+W select **ZANGENSTÄNDER**

31,³⁰

Praktischer Ständer aus rostfreiem Edelstahl zur Aufnahme von bis zu 10 Zangen. Mit rutschfesten Silikonfüßen.

Länge 16 cm
300 999 | 1 Stck. | € 32,90
€ 31,30



M&W select SCANGIPS

Dieser spezielle Gips wurde für die opto-elektronische Abtastung in jedem Scanner entwickelt. Er verhindert störende Reflexionen in den definierten Wellenbereichen und macht eine nachträgliche Behandlung mit Scansprays überflüssig. Durch seine kurze Abbindezeit von ca. 9 Min. eignet sich der Gips hervorragend, um Behandlungen in nur einer Chairside Sitzung vorzunehmen.

28,⁵⁰

elfenbein, 5 kg
093 918 | 1 Eimer | € 29,90
€ 28,50



M&W select ORTHO-STONE

Dieser synthetische Hartgips hat einen sehr hohen Weißgrad und ist speziell zur Herstellung von Gegenbissmodellen, Reparaturmodellen und Arbeitsmodellen für die KFO geeignet. Die Modelle mit einer für diese Einsatzgebiete abgestimmten Expansion sind stabil und kantenfest.

45,²⁰

20 kg
093 927 | 1 Karton | € 47,80
€ 45,20



M&W select SOCKELGIPS FLÜSSIG

Flüssiger, schnell zu verarbeitender Sockelgips. Sehr gut um mehrere Modelle auf einmal zu Sockeln. Durch seine extrem gute Fließfähigkeit, lässt sich der Gips ohne Vibrieren direkt aus dem Becher blasenfrei in den Sockelformer gießen.

weiß, 5 kg
193 970 | 1 Eimer | € 26,90
€ 25,50

blau, 5 kg
193 971 | 1 Eimer | € 26,90
€ 25,50



25,⁵⁰

M&W select HARTGIPS NATUR

Naturhartgips der Klasse III. Zur Herstellung von Gegenbissmodellen, Reparaturmodellen und für alle Arbeitsmodelle im Einsatzgebiet der Prothetik.

gelb, 25 kg
093 921 | 1 Karton | € 42,90
€ 40,90

blau, 25 kg
093 920 | 1 Karton | € 42,90
€ 40,90

naturweiß, 25 kg
093 922 | 1 Karton | € 42,90
€ 40,90



40,⁹⁰



ANMISCHBECHER CLEAR

NEU

grün, 105 x 67 mm
193 907 | 1 Stck. | € 3,10
€ 2,65

orange, 85 x 52 mm
193 908 | 1 Stck. | € 2,80
€ 2,39

Flexible Silikonbecher zum
Anrühren von Alginaten,
Gipsen und Einbettmassen.



BIS ZU
-15%

ab 2,39



GIPS-ISOLIERUNG

Isoliermittel Gips gegen Gips mit ausgezeichneter
Trennwirkung. Ohne auftragende Filmbildung.
Versiegelt gleichzeitig die Gipsoberfläche. Ideal
für die Splitcast-Technik.

Sprühflasche, 250 ml
000 928 | 1 Fl. | € 16,90
€ 16,00

Nachfüllflasche, 1 l
000 929 | 1 Fl. | € 28,90
€ 27,50

ab 16,-



THIXO-STONE

Synthetischer Superhartgips mit einer thixotropen Konsistenz. Er eignet sich
zur Herstellung von Zahnkränzen, Einzelstümpfen und Kontrollmodellen in
der Edelmetalltechnik und bei Keramikarbeiten. Besondere Eigenschaften des
Gipses sind die Oberflächenglätte und die geringe Expansion. Der Gips ist
mechanisch besonders hoch beanspruchbar, kantenstabil und kratzfest. Inlays
und Onlays lassen sich gut auf den Thixo-Stone-Stümpfen polieren und finieren.
Der Stumpf kann anschließend leicht gereinigt werden. Farbe: gelbbraun.

5 kg
093 933 | 1 Eimer | € 29,50
€ 28,00

20 kg
093 925 | 1 Karton | € 106,00
€ 101,20

ab 28,-



SYNTH-STONE

Der synthetische Superhartgips ist für alle Meister- und Arbeitsmodelle ge-
eignet, die passgenau und mechanisch hoch beanspruchbar sein müssen,
wie Säge-, Kontroll- und Meistermodelle. M+W Synth-Stone ist für die Edel-
metall- und Keramikkonstruktion genauso anzuwenden wie zur Modellguss-
prothetik. M+W Synth-Stone garantiert eine glatte, kratzeste Oberfläche und
harte, kantenstabile Modelle mit einer geringen Expansion. Farbe: braun.

5 kg
093 932 | 1 Eimer | € 29,50
€ 27,90

20 kg
093 926 | 1 Karton | € 87,80
€ 83,30

ab 27,90



GIPSSCHAUFEL

Leichtmetall, 210 mm
für ca. 160 g Inhalt
004 989 | 1 Stck. | € 4,50
€ 4,29



4,29

M+W select GIPSLÖSER

Gebrauchsfertiges, pH-neutrales Lösungsmittel zum Entfernen von Dentalgipsresten aus Anrührbechern, Instrumenten, Prothesen und Abdruckklöfeln. Die Reinigungswirkung wird im Ultraschallgerät bei einer Temperatur von 40 – 50 °C deutlich erhöht und löst in ca. 5 – 10 Minuten selbst größere Mengen Gips vollständig ab.

1 l	093 975	1 Fl.	€ 13,20
			€ 11,20
5 l	093 976	1 Kan.	€ 48,50
			€ 41,20



ab 11,20

M+W select GIPSENTFERNER PLUS

Der M+W Gipsentferner plus ist ein außerordentlich schneller Spezialreiniger mit sehr hoher Lösekraft für alle Dental-Gipse und gipsgebundenen Einbettmassen. Er wirkt zugleich sehr selektiv und schonend. Die verbleibende Aktivität kann durch abnehmende Bläschenbildung an der Gipsoberfläche sichtbar beurteilt werden.

1 l	000 939	1 Fl.	€ 17,20
			€ 14,60
5 l	300 939	1 Kan.	€ 65,90
			€ 62,50



ab 14,60

M+W select LABORARBEITSSCHALEN

Praktische Laborarbeitskästen mit Extrafach für kleine Teile. Stapelbar. Maße (B x T x H): 16 x 23 x 7 cm.

Farbe

gelb	399 960
rot	399 961
blau	399 962
grau	399 963
je Stck.	€ 6,20
	€ 5,90
ab 10 Stck.,	€ 5,70
je Stck.	€ 5,40



ab 5,40

M+W select GIPS-SEP

Gips-Sep ist ein hervorragendes Trennmittel für Gipse, speziell für Sägemodelle und der Splitcast-Technik. Auch die Gängigkeit von Metall-Pins ist durch Gips-Sep optimiert. Gips-Sep trocknet schnell und hinterlässt eine glatte Oberfläche mit einem Mikro-Isolierfilm.

250 ml	000 938	1 Fl.	€ 16,90
			€ 14,30



14,30

M+W select CP-PROTECT

Tiegelschutzversiegelung zum Sprühen. Verlängert die Lebensdauer des Schmelztiegels und reduziert Gussrückstände im Tiegel. Verwendbar für alle Gusstiegel und Schmelzverfahren.

100 ml
245 912 | 1 Set | € 33,80
€ 32,20



32,²⁰

M+W select MICRO-SCHWABEL PRO

Gummierte Schwabbel aus reiner Baumwolle. Bis zu 3-facher Standzeit. Fasert und fusselt nicht. Ø 100 x 8 mm.

Soft Zur Hochglanzpolitur von Kunststoff
074 813 | 1 Stck. | € 9,50
€ 9,00

Hard Zur Vorpolitur mit Bimssteinpulver
074 814 | 1 Stck. | € 9,50
€ 9,00

9,-

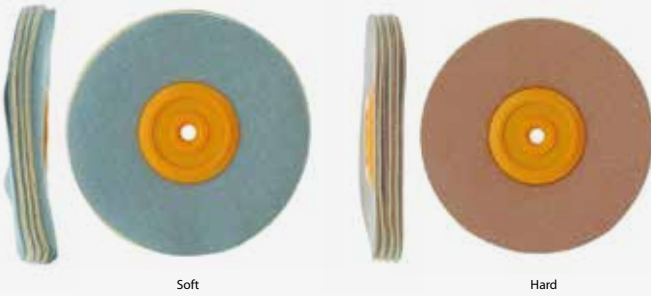

M+W select TRENNSCHEIBEN GEWEBE

Die gewebeverstärkten Trennscheiben zeichnen sich durch ihre sehr hohe Stand- und Biegefestigkeit aus. Die Trennscheiben gibt es für die verschiedensten Einsatzgebiete und bieten ein sehr gutes Preis-Leistungsverhältnis.

Keramik und Zirkon, 20 Stck.:

20 x 0,2+ mm
069 815 | 1 Pckg. | € 69,90
€ 59,90

20 x 0,3 mm
069 816 | 1 Pckg. | € 69,90
€ 59,90

26 x 0,4 mm
069 817 | 1 Pckg. | € 29,20
€ 24,90

Titan und Kunststoff, 20 Stck.:

40 x 0,6 mm
069 818 | 1 Pckg. | € 40,90
€ 34,90

NEM und Edelmetalle, 20 Stck.:

22 x 0,2 mm
069 805 | 1 Pckg. | € 26,50
€ 22,50

22 x 0,3 mm
069 806 | 1 Pckg. | € 21,90
€ 20,90

26 x 0,3 mm
069 819 | 1 Pckg. | € 30,80
€ 26,20

NEM und Modellguss, 20 Stck.:

22 x 1,0 mm (HARD)
069 820 | 1 Pckg. | € 28,50
€ 24,20

40 x 0,5 mm
069 807 | 1 Pckg. | € 44,60
€ 37,90

40 x 1,0 mm (HARD)
069 821 | 1 Pckg. | € 49,95
€ 42,50

40 x 1,0 mm
069 808 | 1 Pckg. | € 46,90
€ 39,90



ab 20,⁹⁰

M+W select SYNTHETIC-PINSEL

Größe 00
598 941 | 1 Stck. | € 2,65
€ 2,25

Größe 0
598 942 | 1 Stck. | € 2,65
€ 2,25

Größe 1
598 943 | 1 Stck. | € 2,80
€ 2,35

Größe 2
598 944 | 1 Stck. | € 2,80
€ 2,35

Größe 3
598 945 | 1 Stck. | € 3,10
€ 2,65

Größe 4
598 946 | 1 Stck. | € 3,10
€ 2,65

Größe 5
598 947 | 1 Stck. | € 3,50
€ 2,95

Größe 6
598 948 | 1 Stck. | € 3,95
€ 3,35

Größe 8
598 950 | 1 Stck. | € 5,10
€ 4,35

Größe 10
598 951 | 1 Stck. | € 6,85
€ 5,80

Keramikpinsel mit synthetischem Pinselbesatz. Sehr lange Lebensdauer. Dichter Haarbesatz, lackierter Holzgriff und Silberzwinge.



BIS ZU
-16%

ab 2,²⁵



LABOR-DIAMANTSCHLEIFER

Hergestellt nach neuesten High-Tech-Produktionsverfahren und strengsten Qualitäts-Standards. Mit Handstück-Schaft 2,35 mm Ø.

- High-Lights:**
- für saubere und glatte Oberflächen
 - absolut vibrationsfreier Rundlauf (Abweichungen unter 1/100 mm)
 - M = Mittel, zum Schleifen und Glätten (110–120 µm)
 - extrem langlebig durch gleichmäßige galvanische Einbettung von Diamanten von konstanter Größe
 - universeller Einsatz, erspart häufigen Instrumentenwechsel

ab **2,55**

Figur	801	801	801	801	801	801	801	801	805	805	805	805
ISO-Größe	012	014	016	018	021	023	029	035	012	014	016	018
Länge	–	–	–	–	–	–	–	–	1,5	1,5	1,5	1,5
M	012	014	016	018	021	023	029	035	012	014	016	018
Art.-Nr.	400 901	400 902	400 903	400 904	400 905	400 906	400 907	400 908	400 909	400 910	400 911	400 912
1 Stck.	€ 2,99 € 2,55	€ 2,99 € 2,55	€ 2,99 € 2,55	€ 2,99 € 2,55	€ 3,70 € 3,15	€ 3,70 € 3,15	€ 5,70 € 4,85	€ 5,70 € 4,85	€ 2,99 € 2,55	€ 2,99 € 2,55	€ 2,99 € 2,55	€ 2,99 € 2,55

Figur	805	805	807	807	807	812	812	825	825	835	837	837
ISO-Größe	021	023	016	018	023	025	050	025	050	025	016	016
Länge	2,0	2,0	4,0	5,0	6,0	1,5	2,0	0,9	1,5	6,0	7,0	8,0
M	021	023	016	018	023	025	050	025	050	025	016	018
Art.-Nr.	400 913	400 914	400 915	400 916	400 917	400 920	400 952	400 924	400 925	400 954	400 927	400 928
1 Stck.	€ 2,99 € 2,55	€ 3,70 € 3,15	€ 2,99 € 2,55	€ 2,99 € 2,55	€ 4,10 € 3,50	€ 4,70 € 4,00	€ 9,90 € 8,40	€ 3,30 € 2,80	€ 9,90 € 8,40	€ 5,10 € 4,35	€ 5,10 € 4,35	€ 5,10 € 4,35

Figur	847	881	848	848	852	854R	854R	859	861
ISO-Größe	033	025	018	040	010	033	049	018	014
Länge	8,0	7,0	10,0	9,0	4,0	9,0	9,0	10,0	6,0
M	033	025	018	040	010	033	049	018	014
Art.-Nr.	400 931	400 934	400 936	400 955	400 943	400 956	400 957	400 947	400 948
1 Stck.	€ 6,80 € 5,80	€ 5,10 € 4,35	€ 5,70 € 4,85	€ 10,20 € 9,70	€ 2,99 € 2,55	€ 9,90 € 8,40	€ 10,20 € 9,70	€ 5,70 € 4,85	€ 3,30 € 2,80



SUPERFLEX DIAMANTSCHLEIFER

Unmontiert, doppelseitig auf der Kante schneidend.

doppelseitig belegt,
Stärke 0,145 mm:

Ø 19 mm
046 881 | 1 Stck. | € 9,95
€ 8,50

Ø 22 mm (355/220)
046 884 | 1 Stck. | € 10,95
€ 9,30

doppelseitig belegt,
Stärke 0,23 mm:

Ø 19 mm
046 880 | 1 Stck. | € 9,95
€ 8,50

Ø 22 mm (355/220)
046 883 | 1 Stck. | € 10,95
€ 9,30



ab **8,50**

M+W select SUPERFLEX NR. 355

Superdünne Diamantscheibe, Stärke 0,25 mm, Standardkörnung 100 µm. Doppelseitig beschichtet, montiert für Handstück.

Ø 19 mm (355/190)
300 962 | 1 Stck. | € 14,80
€ 12,60

Ø 22 mm (355/220)
300 963 | 1 Stck. | € 15,80
€ 13,50



ab 12,60

M+W select SUPERFLEX NR. 705

Schräg gezahnte, superflexible Diamantscheibe. Stärke 0,15 mm, doppelseitig belegt mit Körnung 50 µm, montiert für Handstück.

Ø 19 mm (705/190)
300 965 | 1 Stck. | € 20,80
€ 19,80

Ø 22 mm (705/220)
300 966 | 1 Stck. | € 21,90
€ 20,70

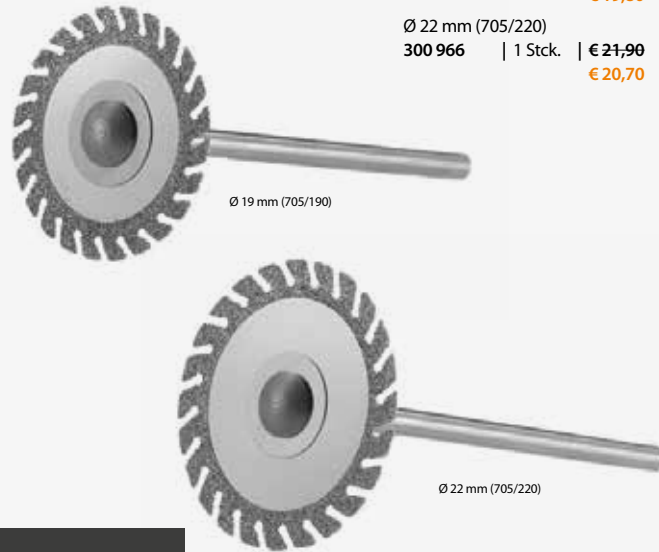

ab 19,80

M+W select SUPERFLEX NR. 350

Gelochte Scheibe, Stärke 0,25 mm, Standardkörnung 100 µm. Doppelseitig beschichtet, montiert für Handstück.

Ø 19 mm (350/190)
300 960 | 1 Stck. | € 20,80
€ 19,80

Ø 22 mm (350/220)
300 961 | 1 Stck. | € 21,90
€ 20,70

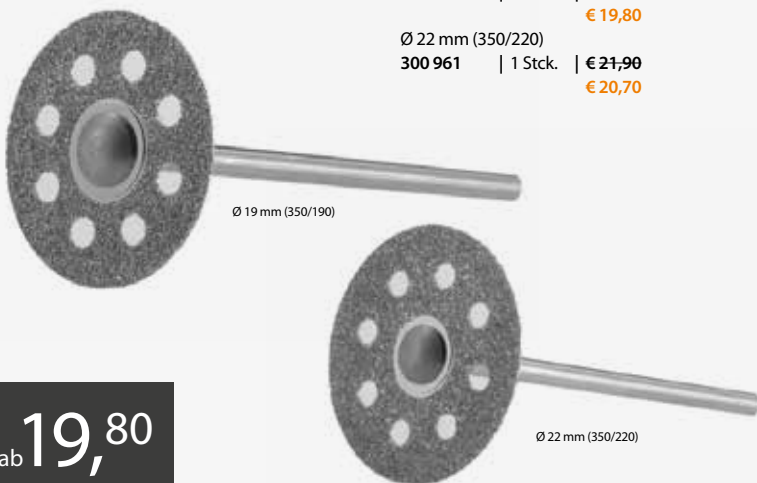

ab 19,80

M+W select SUPERFLEX NR. 605

Geschlitzte Scheibe, bringt zusätzlichen Kühleffekt. Stärke 0,25 mm, Standardkörnung 100 µm, doppelseitig beschichtet, montiert für Handstück.

Ø 22 mm (605/220)
300 964 | 1 Stck. | € 18,50
€ 17,50



17,50

M+W select ULTRAFLEX NR. 396

Bogenperforierte Diamantscheibe zum Separieren und Konturieren von Keramik. Die hohe Flexibilität und gute Durchsicht vermeidet Schleifacetten. 0,15 mm stark bei einer Körnung von 50 µm. Montiert für Handstück.

Ø 22 mm
300 969 | 1 Stck. | € 18,50
€ 17,50



17,50

M+W select ULTRAFLEX NR. 366

Ultradünne Diamantscheibe zum Separieren und Konturieren von Keramik- und Kunststoffverblendungen. Nur 0,09 mm stark. Superfeine Körnung (30 µm). Doppelseitig belegt. Montiert für Handstück.

Ø 22 mm (366/220)
300 968 | 1 Stck. | € 23,90
€ 22,80



22,80

Multiple indications for composite success

VITA



VITA VM® LC PRIMER

INDIKATIONEN FÜR VITA VM® LC / VM® LC FLOW

SONDERSTAFFEL!

20% SPAREN
AB DEM KAUF
VON 5 PCKGN.
EINER PREISKLASSE!

VITA VM® LC

VITA VM® LC zeichnet sich durch schmelzähnliches Lichtbrechungs- und Reflexionsverhalten aus. Der feinteilige anorganische Füllstoff mit einer Primärteilchengröße von wenigen Nanometern und seine besonders homogene Verteilung sorgen durch eine natürliche Lichtstreuung für die hohe Transparenz. Neben den hervorragenden ästhetischen Ergebnissen sind die optimalen Verarbeitungseigenschaften, wie die Modellierfähigkeit von Vorteil. Ebenfalls ist die Sekundärverfärbung und Plaqueakkumulation stark eingeschränkt. Erhältlich in VITA 3D MASTER- und VITA classical A1 – D4 Farben.

Primer Set:

je 1 x 5 ml, Primer I + II

294 962 | 1 Set | € 156,00
€ 124,80

Primer I, 5 ml

294 963 | 1 Pckg. | € 101,90
€ 91,70

Primer II, 5 ml

294 964 | 1 Pckg. | € 70,20
€ 63,10

classical Base Dentine 4 g

Farbe

A1	294 950
A2	294 951
A3	294 952
A3,5	294 953
A4	984 987
B2	984 988
B3	294 954
B4	984 989
C1	984 990
C2	984 991
C3	984 992
C4	984 993
D2	984 994
D3	294 955
D4	984 995
1 Pckg.	€ 33,90 € 32,20

Sonderstaffel:
ab 5 Pckg. € 27,10

VITA VM® LC flow

Einfach in der Anwendung. Wirtschaftlich und ästhetisch im Ergebnis. Zwei Verarbeitungsformen für nahezu unbeschränkte Möglichkeiten. Perfekt auf alle Indikationen abgestimmt. Brillante Ästhetik bei exzellenter Farbwiedergabe auf Basis der original VITA Farbrezeptur. Erstklassige Materialeigenschaften. Systembasierte modulare Produktpalette für effiziente Gestaltungsmöglichkeiten. Verwendbar zur Voll- und Teilverblendung von Metallgerüsten, Kronen, Brücken, Teleskopkronen, Implantatsuprakonstruktionen, Inlays und Veneers.

Gel, 20 ml

594 901 | 1 Pckg. | € 50,20
€ 45,20

Opaque Liquid, 5 ml

994 996 | 1 Pckg. | € 11,20
€ 10,00

Modelling Liquid, 30 ml

994 911 | 1 Pckg. | € 56,00
€ 50,40

Modelling Liquid, 10 ml

994 995 | 1 Pckg. | € 25,50
€ 22,90

Separator (Modellisolierung), 30 ml

994 912 | 1 Pckg. | € 18,50
€ 16,60

Cleaner, 50 ml

394 906 | 1 Pckg. | € 7,60
€ 6,80

Base Dentine, 4 g

Farbe

A1	684 976
A2	684 977
A3	684 978
A3,5	684 979
A4	684 980
B2	684 981
B3	684 982
B4	684 983
C1	684 984
C2	684 985
C3	684 986
C4	684 987
D2	684 988
D3	684 989
D4	684 990
1 Pckg.	€ 38,90 € 36,90

Sonderstaffel:
ab 5 Pckg. € 31,10



ab 27,¹⁰



ab 31,¹⁰



WEITERE FARBEN FINDEN SIE
UNTER WWW.MWDENTAL.DE

WEITERE FARBEN FINDEN SIE
UNTER WWW.MWDENTAL.DE

Phrozen Sonic XL 4K – Qualified by Dreve

Kompakter LCD-Tischdrucker mit 52µ Druckpräzision dank 4K-Display und hoher Lichtintensität für schnelle Bauzeiten. Hochwertig verarbeitetes Vollmetallgehäuse, großer Bauraum und einfaches Wannenhandling machen die Dreve-Version des Sonic XL 4K zum userfreundlichen 3D Drucker für alle dentalen Anwendungen. Angepasster Slicer und optimierte Dreve-Druckprofile für Top-Ergebnisse, großes Bauvolumen, W-LAN, LAN- und USB-Anbindung, 5" Touchscreen mit intuitiv zu bedienender Software, Webbasierte Steuerung und Überwachung, Wartungsarm und professioneller Support.

FEP Folie: *Produktbild aus Darstellungsgründen inkl. Halterung. FEP Folie wird jedoch einzeln geliefert.

Harzwanne: für Phrozen Sonic XL 4K.

Wannenlagerungsschrank: Der Lagerungsschrank für mit Harz gefüllte Wannen bietet in vollständig herausnehmbaren Schubladen Platz für bis zu 5 Wannen. Die Schubladen sind lichtundurchlässig, wodurch sich auch bereits mit Harz gefüllte Wannen ohne Probleme lagern lassen. Lieferung inklusive Beschriftungsschildchen für jeden FotoDent*-Kunststoff.

Technische Daten:

Spannung: 100 – 240 V / 50 – 60 Hz, 0,7 A
Maße Gerät (H x B x T): 470 x 330 x 290 mm
Gewicht: ca. 18 kg
Bauvolumen (H x B x T): 200 x 125 x 200 mm
Schichtdicke: 0,01 - 0,30 mm

Lieferumfang:

- Harzwanne + FEP Folie
- USB-Stick
- WiFi-Dongle
- Spachtel
- Trichter
- Service-Karte

**LIEFERUNG ERFOLGT
DIREKT AB HERSTELLER.**

Phrozen Sonic XL 4K – Qualified by Dreve:

weiß

115 935 | 1 Stck. | € 3.500,00
€ 3.150,00

rot

115 986 | 1 Stck. | € 3.500,00
€ 3.150,00

Optionales Zubehör:

FEP Folie f. Wanne*

115 937 | 1 Stck. | € 16,95
€ 15,20

Harzwanne

115 938 | 1 Stck. | € 221,00
€ 198,00

Wannenlagerungsschrank:

weiß

115 939 | 1 Stck. | € 175,00
€ 157,50

rot

115 987 | 1 Stck. | € 175,00
€ 157,50



3.150,-

Auch in weiß erhältlich



Wannenlagerungsschrank



FEP Folie f. Wanne*



Harzwanne



FotoDent® splint 405 nm **NEU**

Lichthärtendes Material für die Herstellung dentaler Knirscher- und Aufbisschienen mittels 3D-Druckverfahren. Das produzierte Formstück ist besonders bruchfest und weist eine homogene Oberfläche auf. Das produzierte Formstück ist bruchfest und weist eine homogene Oberfläche auf. Aus FotoDent® splint gefertigte dentale Schienen sind biokompatibel.

- Elastizitätsmodul: ≥ 1.500 MPa
- Biegefestigkeit: ≥ 75 MPa
- Viskosität: $0,6$ Pa s
- Bruchdehnung: ≥ 10 %

Farbe	1 kg
klar-transparent	115 984
1 Pckg.	€ 390,00 € 349,00

349,-



FotoDent® guide 405 nm

Lichthärtender Kunststoff zur Fertigung dentaler Bohrschablonen. Aus FotoDent® guide gefertigte Schablonen sind formstabil und biokompatibel.

- Elastizitätsmodul: > 1.700 MPa
- Biegefestigkeit: ≥ 75 MPa
- Bruchdehnung: $> 10-15$ %
- Endhärte: $> 80 - 85$ Shore D

Farbe	1 kg
blau-transparent	115 949
1 Pckg.	€ 306,00 € 275,00

275,-



FotoDent® biobased model 385 nm

FotoDent® biobased model ist ein lichthärtender Kunststoff, der zu 50 % aus nachwachsenden Rohstoffen besteht. Die Materialeigenschaften sind natürlich optimal auf die Modellproduktion (auch im Alignerworkflow) abgestimmt. FotoDent® biobased model lässt sich mit FotoClean reinigen.

- Elastizitätsmodul: ≥ 2.200 MPa
- Viskosität: $\sim 0,6$ Pa s
- Biegefestigkeit: ≥ 95 MPa

Farbe	1 kg
beige-opak	115 974
1 Pckg.	€ 161,00 € 144,90

144,90



FotoDent® gingiva 385 nm

Lichthärtender Kunststoff zur Fertigung dentaler Zahnfleischmasken. Dauerhaft weichbleibend und flexibel. Perfekt kombinierbar mit den Arbeitsmodellen aus FotoDent® model-Harzen.

- Endhärte: ca. 70 Shore A
- Rückstellung nach Verformung: 100 %
- Viskosität: ca. 2 Pa s

Farbe	1 kg
rosa	115 947
1 Pckg.	€ 248,00 € 223,00

223,-



FotoDent® IBT 385 nm

Lichthärtender Kunststoff zur Herstellung von transparenten, kieferorthopädischen Übertragungsschienen. Überprüfung der korrekten Bracketpositionen jederzeit möglich – vor und nach dem Verkleben. Optimale Flexibilität für einfaches Entfernen. Verwendbar mit allen gängigen Bracketssystemen.

- Endhärte: 90 Shore A
- Viskosität: $0,7 + 0,2$ Pa s
- Zugdehnung: ≥ 45 %

Farbe	1 kg
klar-transparent	115 971
1 Pckg.	€ 254,00 € 228,50

228,50



FotoDent® insulant

Biobasiertes Isoliermittel für 3D gedruckte Kunststoffmodelle bei der Verarbeitung von Autopolymerisaten. Optimale Isolierung zwischen Kunststoff-Dentalmodell und Kunststoffplatte für das Streuverfahren im KFO-Bereich. Auch geeignet bei der Herstellung von Prothesen, wie zum Beispiel aus Castdon.

- Einfaches Lösen der ausgehärteten KFO-Platte vom Dentalmodell - optimale Isoliereigenschaften

100 ml	115 981	1 Pckg. € 38,90
		€ 34,90



34,90

FotoDent® tray2

Optimierter, biokompatibler Kunststoff zur Fabrikation dentaler, individueller Abformlöfler. Hohe Reaktivität bei geringer Viskosität. Vereinfachte Reinigung und verbesserte mechanische Eigenschaften. Zweifach schnellere Druckzeiten, Schichtdicken von 300 µm möglich. Die fertigen Abformlöfler weisen eine homogene Oberfläche auf, was die manuelle Nacharbeit deutlich reduziert.

- Elastizitätsmodul: ≥ 2.100 MPa
- Biegefestigkeit: > 90 MPa
- Viskosität: ca. 1,2 Pa s

Farbe	1 kg
blau-transparent	115 977
grün-transparent	115 978
rötlich-transparent	115 979
1 Pckg.	€ 166,00 € 149,00



149,-

FotoDent® denture 385 nm

Lichthärtender Kunststoff für die Produktion dentaler Prothesenbasen. Die Nutzung des Harzes ermöglicht akkurater Ergebnisse bei größtmöglicher Dimensionsstabilität. FotoDent® denture ist frei von MMA und farbstabil.

- Endhärte: 80 Shore D
- Elastizitätsmodul: > 2.000 MPa
- Biegefestigkeit: > 80 MPa
- Viskosität: 0,4–0,6 Pa s

Farbe	1 kg
rosa-transparent	115 959
rosa-opak	115 973
1 Pckg.	€ 328,00 € 295,00



295,-

FotoDent® model2 385 nm

Speziell entwickelt für neue Druckergenerationen bei 385 nm: Lichthärtender Kunststoff zur Herstellung von dentalen Arbeitsmodellen für KFO und Prothetik. Schnellerer Druckprozess durch höhere Leistung mit gewohnter Detailpräzision. Auch für den Druck von Gutachter- und Showmodellen geeignet. Bitte beachten Sie: Je nach ausgewählter Farbe können sich die Druckzeiten der Modelle unterscheiden.

- Endhärte: 80-86 Shore D
- Elastizitätsmodul: ≥ 1.900 MPa
- Biegefestigkeit: ≥ 85 MPa
- Viskosität: 0,8-1,2 Pa s
- Bruchdehnung: ≥ 8 %

Farbe	1 kg
beige-opak	115 972
schwarz	115 982
weiß	115 983
1 Pckg.	€ 142,00 € 127,80



127,80

FotoDent® cast 385/405 nm

Lichthärtender Kunststoff zur Produktion ausbrennbarer Formteile für die dentale Gießtechnik. Das Material ist hochkompatibel: Mit allen handelsüblichen Einbettmassen kann es verwendet werden.

- Biegefestigkeit: ≥ 100 MPa
- Elastizitätsmodul: ≥ 2.000 MPa
- Endhärte: 80-90 Shore D
- Viskosität: $< 0,3$ Pa s

Farbe	1 kg
rot-transparent	115 945
1 Pckg.	€ 281,00 € 252,50



252,50

PCU LED N2 Nachhärteeinheit

Laborgerät auf LED-Basis zur Aushärtung von 3D gedruckten Teilen. Durch eine effektive Tiefenhardtung wird die Sicherstellung von Mechanik und Biokompatibilität sichergestellt. Bei Medizinprodukten sorgt die Stickstoffumgebung für die Verhinderung der Inhibitionsschicht. Die individuell zu programmierende Steuerung und die intuitive Menüführung mit einem großen Display ermöglicht eine einfache Bedienung. Mit USB-Anschluss für die Datenübertragung.

Technische Daten:
Netzspannung: 240 V
Maße (H x B x T): 110 x 389 x 276 mm
Polymerisationskammer (H x B x T):
65 x 150 x 150 mm
Gewicht: ca. 9,3 kg
Garantie: 1 Jahr

115 943 | 1 Stck. | € 5.320,00
€ 4.785,00



4.785,-

FotoWash Reinigungseinheit

NEU

Technische Daten:
Spannung: 100 – 240 V
Maße (H x B x T): 600 x 570 x 400 mm
Gewicht 15 kg

Über den Touchscreen können verschiedene Reinigungsprogramme gewählt und angelegt werden. Die Plattform des Phrozen Sonic XL 4K kann direkt in das Gerät eingehängt und gemeinsam mit den anhaftenden Bauteilen gereinigt werden.

- Abgestimmte Reinigungsprofile für FotoDent-Materialien
- Optimale Ergänzung für den Phrozen Sonic XL 4K
- Automatischer Transfer zwischen Vor- und Nachreinigung

115 985 | 1 Stck. | € 1.600,00
€ 1.439,00



1.439,-

Grandio® blocs

Farbe/Größe	Gr. 12	Gr. 14L
A1 LT	075 961	075 973
A2 LT	075 962	075 974
A3 LT	075 963	075 975
A3.5 LT	075 964	075 976
B1 LT	075 965	075 977
C2 LT	075 966	075 978
BL LT	075 967	075 979
A1 HT	075 968	075 980
A2 HT	075 969	075 981
A3 HT	075 970	075 982
A3.5 HT	075 971	075 983
1 Pckg. à 5 Stck.	€ 112,00 € 100,80	€ 121,00 € 108,80

ab **100,80**



VOCO
DIE DENTALISTEN

NEU

Grandio® disc multicolor

Für besonders ästhetische Restaurationen gibt es Grandio® disc multicolor – die Farberweiterung des nanokeramischen Hybrid-Materials Grandio disc. Die Einfärbung der Grandio® disc multicolor lässt die Restauration sehr lebendig wirken, was aufgrund der Materialeigenschaften mit nur drei Schichten erreicht wird. Durch die sogenannte Invisible-Layer-Technologie wird der natürliche Farbverlauf des Zahnes von der Schneide bis zum Zahnhals imitiert.

Indikationen:
Inlays, Onlays, Veneers, Kronen, Implantatgetragene Kronen.

Farbe/Größe	15 mm, Ø 98 mm
A1	075 993
A2	075 994
A3	075 995
A3.5	075 996
B1	075 997
C2	075 998
1 Stck.	€ 439,00 € 395,00

395,-



Structur CAD

- CAD / CAM Composite für temporäre Versorgungen
- Schnelle und effiziente CAD / CAM Herstellung von passgenauen temporären Restaurationen
- Höchste Qualität und Ästhetik für eine lange, sichere Tragedauer – besonders geeignet für Langzeit-Provisorien und semi-permanente Restaurationen
- Exzellente Kantenstabilität
- Müheloses Polieren und Individualisieren – intra- und extraoral
- Verwendung eines MMA-Primers nicht notwendig
- Als Block und als Ronde erhältlich

Farbe/Größe	Cube, 40L, 5 Stck.	Disc, Ø 98 x 20 mm, 1 Stck.
A1	075 985	075 988
A2	075 986	075 989
A3	075 987	075 990
1 Pckg.	€ 86,00 € 77,30	€ 169,90 € 152,80

ab **77,30**



Grandio® disc

- Exzellente physikalische Werte in Biegefestigkeit und Abrasion
- Kein Brennen erforderlich
- Verarbeitbar mit allen marktüblichen Schleifsteinen
- Beste Polierbarkeit und Reparaturfähigkeit
- Ideal schleifbar auch bei dünnen Rändern
- Basierend auf der Nano-Hybrid-Technologie

Farbe/Größe	15 mm, Ø 98 mm
A1 LT	175 254
A2 LT	175 255
A3 LT	175 256
A3.5 LT	175 257
B1 LT	175 258
C2 LT	175 260
BL LT	175 259
A1 HT	175 252
A2 HT	075 991
A3 HT	075 992
A3.5 HT	175 253
1 Pckg. à 5 Stck.	€ 408,00 € 367,00

367,-



TOPDENT Ausbildungsset

13-teiliges Einsteigerset für die Ausbildung in der Zahntechnik.

Ausstattung:

- 1 Wachsmodellermesser mit löffelförmiger Wachsmulde klein
- 1 Wachsmodellermesser nach Fahnenstock groß
- je 1 LeCron Modellierinstrument klein und groß
- 1 Folienmesser
- 1 Folienschere gerade
- 1 Lötpinzette gebogen
- 1 Colledge Pinzette gebogen
- 1 Halteklemme gebogen
- 1 Gipsmesser mit Küvettenöffner
- 1 Ivanson Tasterzirkel Metall
- 1 Glättungspinsel
- 1 Bleistift

035 900

1 Set | € 78,00
€ 70,20



70,²⁰



BLUE ACTION

Universell einsetzbare Ultraschall-Reinigungsflüssigkeit für den gesamten Laborbereich. Entfernt Fette, Öle, Polierpasten etc. von Kronen, Brücken, Prothesen und Modellgussgerüsten. Hautschonend und geruchsfrei, selbsttrocknend und glanzaktiv. Konzentrat (Verdünnung 1 : 20).

1 l
035 911 | 1 Fl. | € 24,90
€ 22,40

5 l
035 912 | 1 Kan. | € 95,90
€ 86,30



ab 22,⁴⁰

alphasil PERFECT TEC A85

Kondensationsvernetzendes Silikon-Knetmaterial mit sehr hoher Endhärte, 85 Shore A, detailgetreu mit hoher Dimensionsstabilität, klebefrei, einfach zu verarbeiten, hitzebeständig, schnellabbindend z. B. geeignet für Vorwalle bei Reparaturen und skelettierten Arbeiten, Fixationen etc., Farbe: blau, nicht abfärbend.

Dose mit 900 ml (1,6 kg)
053 235 | 1 Dose | € 22,15
€ 19,90

Eimer mit 5,8 l (10 kg)
053 236 | 1 Eimer | € 105,00
€ 94,30



ab 19,⁹⁰

alphasil PERFECT TEC A95

Spezielles Knetsilikon für die Zahntechnik, kondensationsvernetzend, mit extra hoher Endhärte von Shore A95 und dem frischen Aroma von Waldbeeren. Farbe: violett-rot, nicht abfärbend.

Dose mit 900 ml (1,6 kg)
053 258 | 1 Dose | € 22,15
€ 19,90

Eimer mit 5,8 l (10 kg)
053 259 | 1 Eimer | € 105,00
€ 94,30



ab 19,⁹⁰

 müller-omicron

Fix Firing Paste **NEU**

-20%

Die Fix Firing Paste ist eine gebrauchsfertige Paste zum Herstellen von individuellen Brennguträgern. Mit diesem feuerfesten Material können Inlays, Onlays, Veneers, Kronen und Brücken sicher auf Pins positioniert oder direkt auf dem Brennguträger fixiert werden.

- Stabilisierung von schwierig zu fixierenden Keramikarbeiten beim Brennvorgang im Keramikofen
- Einfache Applikation durch gebrauchsfertige Spritze
- Keinerlei Verfärbungen der Keramik nach dem Brand
- Leicht zu entfernen, kein Abstrahlen oder Herauskratzen notwendig
- Keine Verlängerung der Vortrocknungszeit im Keramikofen notwendig

12 ml
643 216 | 1 Pckg. | € 16,50
€ 13,20

5 x 12 ml
643 004 | 1 Pckg. | € 80,70
€ 64,50



ab **13,20**



Fixing Gel **NEU**

-20%

- Sicherer Halt der keramischen Arbeit auf dem Modell
- Freies Schichten und überprüfen der Artikulationskontakte, ohne dass die Arbeit zu Boden fällt
- Dünne Haftschrift mit sehr guter Haftwirkung
- Farbneutral und beeinflusst die Keramikfarbe nicht
- Verbrennt rückstandslos – keine Rückstände auf der Keramikmasse
- Wasserlöslich – mit warmem Wasser oder Dampfstrahler leicht vom Modell zu entfernen

5 ml
643 462 | 1 Pckg. | € 16,50
€ 13,20



13,20

TRIBOS Plattenwachs H **-15%**

- Opake zahnfleischfarbene Pigmentierung
- Natürliches Aussehen
- Trotz großer Härte – zähe elastische Qualität
- Extreme Stabilität bei der Anprobe der Aufstellung

Erstarrungspunkt: 68 °C
Plattenstärke: 1,5 mm

gingiva, 1.000 g
713 672 | 1 Pckg. | € 43,50
€ 36,90



Extrahartes Plattenwachs für die Totalprothetik.

36,90

Modellierwachs SuperPink **-15%**

Modellierwachs in Platten, 1,5 mm stark, mit sehr hoher Anwendungsbreite, besonders hoher Elastizität und äußerst geringer Schrumpfung.

500 g
060 920 | 1 Pckg. | € 10,50
€ 8,90



8,90



Palapress

Kaltpolymerisierender Kunststoff für die Komplettierung von Modellgussprothesen.

Farbe	1 kg
rosa	042 922
rosa opak	042 934
klar	142 922
1 Pckg.	€ 124,00 € 111,60

Flüssigkeit, 500 ml
042 926 | 1 Fl. | € 69,00
€ 62,10



-10%

ab **62,¹⁰**

-10%



PalaXpress

Universell anwendbarer Prothesenwerkstoff zum Gießen (Komplettierung von Modellgussprothesen, Randgestaltung, Bruchreparaturen und indirekte Unterfütterungen). In Kombination mit dem Palajet Injektionsgerät lassen sich besonders passgenaue Prothesen herstellen.

Flüssigkeit, 500 ml
042 956 | 1 Fl. | € 69,90
€ 62,90

Farbe	1 kg
rosa	042 954
rosa geardert	042 959
rosa opak	042 949
pink live	142 945
klar	142 936
1 Pckg.	€ 126,00 € 113,40

ab **62,⁹⁰**



KULZER
MITSUI CHEMICALS GROUP

HERAVEST® Speed

Graphitfreie, phosphatgebundene Präzisions-Einbettmasse zur Schnellaufheizung für die K+B-Technik. Nach einer Abbindezeit von 15 Minuten nach dem Ausgießen kann die Gussküvette in den Vorwärmeofen gestellt werden, der bereits die jeweilige Vorwärmtemperatur erreicht haben muss.

20 kg, Beutel à 160 g (ohne Flüssigkeit)
027 968 | 1 Pckg. | € 287,00
€ 258,20



258,²⁰

Signum metal bond

Kalt-Haftverbundsystem speziell für die Anbindung von Composites und Kunststoffen an Metalloberflächen. Das „2-bottle-System“ verleiht aufgrund seiner besonderen Werkstoffzusammensetzung der Verbindung zwischen Legierung und Verblendcomposite eine um bis zu 300 % höhere Haftkraft und gibt dem Anwender damit eine überdurchschnittliche Sicherheit. Ist einfacher und schneller zu verarbeiten als Wärmeverbundverfahren oder Sandstrahlssysteme. Die opake 2. Komponente ist ideal für eine schnelle Metallmaskierung.

Set:
je 4 ml Signum metal bond I + II
642 992 | 1 Set | € 175,50
€ 157,90

Signum metal bond I, 4 ml
642 993 | 1 Set | € 128,50
€ 115,60

Signum metal bond II, 4 ml
642 994 | 1 Set | € 79,20
€ 71,20



ab **71,²⁰**

SONDERSTAFFEL! 10% SPAREN AB DEM KAUF VON 10 PCKGN. EINER PREISKLASSE

Cercon® ht ML

Das Material bietet Festigkeit & Sicherheit von der Einzelkrone bis hin zur 14-gliedrigen Brücke. Basierend auf der hohen Biegefestigkeit (1200 MPa im Dentinbereich bis zu 750 MPa in der Schneide) und langjähriger, dokumentierter Erfahrung. Es wird eine Farbsicherheit für alle 16 VITA Farben und BL2 gewährleistet. Vier integrierte Farbschichten führen nach dem Sintern zu einem Dentin-Schneideverlauf wie bei einem natürlichen Zahn. Ohne notwendige Verblendung. Darüber hinaus ist das Material leicht zu nesten. Es bietet identische Fräs- und Sinterprotokolle wie bei allen anderen Cercon®-Zirkonoxidprodukten.

ab **171,90**



Ø 98 mm	Stärke 14 mm	Stärke 18 mm	Stärke 25 mm
A1	912 952	912 969	912 986
A2	912 953	912 970	912 987
A3	912 954	912 971	912 988
A3,5	912 955	912 972	912 989
A4	912 956	912 973	912 990
B1	912 957	912 974	912 991
B2	912 958	912 975	912 992
B3	912 959	912 976	912 993
B4	912 960	912 977	912 994
C1	912 961	912 978	912 995
C2	912 962	912 979	912 996
C3	912 963	912 980	912 997
C4	912 964	912 981	912 998
D2	912 965	912 982	912 999
D3	912 966	912 983	912 898
D4	912 967	912 984	912 899
BL2	912 968	912 985	912 900
1 Stck.	€ 191,00	€ 223,00	€ 275,00
	€ 181,50	€ 211,90	€ 261,30
Sonderstaffel:			
ab 10 Pckgn. einer Sorte	€ 171,90	€ 199,90	€ 247,50

Multilayer PMMA

Validiertes Dual-Use-Material für provisorische Kronen und Brücken sowie für hochwertige Prothesenzähne. Ermöglicht effizientes Fräsen und einfaches Polieren von Zahnbögen oder Segmenten für komplexe Fälle. Dank der breiten Palette an PMMA-Farben ist ein Färben von Hand oder eine individuelle Anpassung nach dem Fräsen nicht notwendig. Das Material besteht aus 13 Farbschichten, die nahtlos ineinander übergehen und sorgt dabei für natürliche Fluoreszenz.

ab **89,90**

Farbe	Ø 98 x 12 mm	Ø 98 x 16 mm	Ø 98 x 20 mm
A1	812 850	812 867	812 884
A2	812 851	812 868	812 885
A3	812 852	812 869	812 886
A3,5	812 853	812 870	812 887
A4	812 854	812 871	812 888
B1	812 855	812 872	812 889
B2	812 856	812 873	812 890
B3	812 857	812 874	812 891
B4	812 858	812 875	812 892
C1	812 859	812 876	812 893
C2	812 860	812 877	812 894
C3	812 861	812 878	812 895
C4	812 862	812 879	812 896
D2	812 863	812 880	812 897
D3	812 864	812 881	812 898
D4	812 865	812 882	812 899
HW2	812 866	812 883	812 900
1 Pckg.	€ 99,90	€ 99,90	€ 99,90
	€ 94,90	€ 94,90	€ 94,90
Sonderstaffel:			
ab 5 Pckgn. einer Sorte	€ 89,90	€ 89,90	€ 89,90



TOP-ANGEBOT! SPAREN SIE JETZT 50%! TOP-ANGEBOT!

FREEPRINT® CROWN

Lichthärtendes, biokompatibles Komposit für den 3D-Druck von permanenten Kronen, Inlays, Onlays, Veneers, Prothesenzähnen und langzeitprovisorischen Kronen & Brücken. Das Material bietet durch seine natürliche Farbwirkung und Lichtdynamik eine brillante, naturästhetische Farbauswahl. Höchste Biege- und Abbrasionsfestigkeit garantieren eine maximale Formstabilität. Für alle LED/UV Drucker mit einem Lichtspektrum von 385 nm geeignet.

500 g:
A2
031 012 | 1 Pckg. | € 425,00
€ 209,00*

A3
031 013 | 1 Pckg. | € 425,00
€ 209,00*

* Nettopreise – kein Abzug weiterer Rabatte möglich.

209,-*



FREEPRINT® SPLINTMASTER

Für den 3D-Druck von flexiblen High-End-Schienen. Erhältlich in zwei Flexibilitätstufen: TAFF & FLEX. Das biokompatible Material zeichnet sich durch extreme Schlagzähigkeit aus. Schienen aus FREEPRINT® SPLINTMASTER sind langzeitstabil und robust, ohne spröde zu werden. Dank der hohen Rückstellung kehren die Schienen wieder in ihre Ursprungsform zurück. Die perfekt abgestimmten Eigenschaften garantieren höchsten, spannungsfreien Tragekomfort und leichtes Ein- und Ausgliedern. Die klar-transparenten flexiblen Schienen sind geruchs- und geschmacksneutral und frei von MMA, THF-MA und TPO. Farbe: klar-transparent.

TAFF, 1 kg
031 041 | 1 Pckg. | € 392,00
€ 195,90*

* Nettopreise – kein Abzug weiterer Rabatte möglich.

195,90*



FREEPRINT® TEMP

Lichthärtender Kunststoff speziell zur Herstellung von temporären Kronen und Brücken geeignet. Die hohen Anforderungen in der Dentaltechnik werden durch gute Formstabilität, einer hohen Oberflächenhärte, sowie einer guten Bruch- und Biegefestigkeit ausgeglichen. Eine natürliche Zahnästhetik kann durch die transparenten Farben leicht erreicht werden. Zudem lassen sich die Druckobjekte leicht charakterisieren. Für alle LED/UV Drucker mit einem Lichtspektrum von 378 – 388 nm geeignet.

A3, 500 g
030 992 | 1 Pckg. | € 169,00
€ 84,50*

* Nettopreise – kein Abzug weiterer Rabatte möglich.

84,50*



FREEPRINT® DENTURE

Lichthärtender, biokompatibler Kunststoff zum 3D Druck von herausnehmbaren dentalen Prothesenbasen. Prozesssicher durch hohe Initialhärte nach dem Druck. Niedrigviskose Einstellung für geringen Materialverbrauch und schnellere Reinigung. Höchste mechanische Biege- und Bruchfestigkeit, ohne spröde zu sein. Farb stabil, geruchs- und geschmacksneutral. MMA-frei. Farben: pink-transparent und pink.

pink, 1 kg
031 039 | 1 Pckg. | € 299,00
€ 149,50*

* Nettopreise – kein Abzug weiterer Rabatte möglich.

149,50*



FREEPRINT® TRAY 2.0

Zum 3D Druck von individuellen Abdruck-, funktionellen Abformlöffeln und Basiskunststoffplatten. Niedrigviskos für geringen Materialverbrauch und schnellere Reinigung. Maximale Baugeschwindigkeit, höchste Formstabilität und Verwindungsfestigkeit für eine exakte und verzugsfreie Abdrucknahme. Perfekt für die Implantatabformung innerhalb des digitalen Workflows. Druckbar mit 200 µm Schichtstärke. Keine mechanische Nachbearbeitung der Oberfläche notwendig. Für alle Löffeladhäsive und Abformmaterialien geeignet, MMA & THF-MA frei. Geruchs- und geschmacksneutral. Farbe: grün.

1 kg
031 038 | 1 Pckg. | € 198,00
€ 99,00*

* Nettopreise – kein Abzug weiterer Rabatte möglich.

99,-*



FREEPRINT® MODEL PRO

Lichthärtender Kunststoff auf (Meth)acrylbasis, zur generativen Herstellung von 3D Print Arbeits- und Präsentationsmodellen für das komplette Modellspektrum der Zahntechnik. Geeignet für DLP-Drucker mit UV-LED 385 nm.

CARAMEL, 1 kg
031 029 | 1 Pckg. | € 135,00
€ 67,50*

* Nettopreise – kein Abzug weiterer Rabatte möglich.

67,50*



DETAX

Q Mobile NEU

Akkubetriebenes Motorhandstück für uneingeschränkte Mobilität. Das Handstück kann im Rechts- sowie im Linkslauf verwendet werden und verfügt über eine Akkuanzeige. Durch das optionale Verbindungskabel kann das Handstück vom Akku getrennt werden.

Technische Daten:
 Betriebsspannung: 90 – 264 V 50/60 Hz
 Drehzahlbereich: 3.000 – 30.000 U/min
 Drehmoment: 5,5 Ncm
 Rundlaufgenauigkeit: < 0,02 mm
 Akku: 3.500 mAh
 Maße Koffer (L x B x H): 34 x 28 x 10,5 cm

Q Mobile + Verbindungskabel
 153 942 | 1 Stck. | € 1.499,00
 € 1.249,00*

Akku-Set Q motor mit ISO-Kupplung
 (Winkelstück nicht enthalten)
 153 943 | 1 Stck. | € 1.499,00
 € 1.249,00*

*Nettopreise – kein Abzug weiterer Rabatte möglich.

-17%

1.249,-*



LIEFERUNG IM TRANSPORTKOFFER

SCHICK
DENTAL

S-U-TAUCHWACHS in Pellets NEU

Farbe	300 g
gelb, extra weich	070 000
grün, weich	070 001
1 Pckg.	€ 45,90 € 38,90
braun, weich elastisch	070 002
1 Pckg.	€ 53,90 € 45,80

Alternative Form zum bewährten S-U-TAUCHWACHS in Stangen. Zur Herstellung gleichwandiger Wachskäppchen im Tauchverfahren. Durch die Eigenschaften des Wachses ist eine hohe Passgenauigkeit des Gusses garantiert. Unbeabsichtigte Verformungen werden durch hohe Festigkeit verhindert, ca. 30 Sekunden nach dem Tauchvorgang. Die Tauchtemperatur sollte bei 85 °C und 90 °C liegen. Bei einer Tauchdauer von einer Sekunde erhält man ein Wachskäppchen von ca. 0,4 mm Wandstärke. Erstarrungspunkt 74°C.



Softsep 2.1

Universalsollierung die unterschiedlichste und auch gleiche Materialien gegeneinander trennt. Kein Abfärben bei farbigen Gipsen. Optimiert für 3D gedruckte Modelle, Sägemodelle, Zahnfleischmasken, Modellkunststoffe, Kunststoffstümpfe uvm.

100 ml
 345 928 | 1 Fl. | € 32,90
 € 29,60



29,60

LABiONIq
finest masterpieces made in germany

SCHULER
DENTAL

ab **38,90**

IMPRIMO® LC Splint comfort **NEU**

IMPRIMO® LC Splint comfort ist ein lichterhärtendes, methacrylatbasiertes Harz zur Herstellung von hartelastischen Schienen. Das Harz ist kompatibel mit DLP-, sowie MSLA-Systeme und Wellenlängen ≤ 405 nm. Es bietet eine höhere Flexibilität und geringere Bruchanfälligkeit im Vergleich zu harten Materialien. Das Material hat zudem einen durch Körpertemperatur induzierten Thermoeffekt und gewährleistet so höchsten Tragekomfort im Mund. Farbe: klar-transparent.

- Präzise Herstellung von hartflexiblen Schienen
- Hohe Haltbarkeit durch geringe Bruchanfälligkeit
- Thermoeffekt und optimale Flexibilität für höchsten Tragekomfort im Mund

1 kg
566 943 | 1 Pckg. | € 295,00
€ 265,00



265,-

IMPRIMO® LC Splint comfort MSI **NEU**

IMPRIMO® LC Splint comfort MSI ist ein lichterhärtendes, methacrylatbasiertes Harz zur Herstellung von hartelastischen Schienen. Das Harz ist kompatibel mit DLP-, sowie MSLA-Systeme und Wellenlängen ≤ 405 nm. Es bietet eine höhere Flexibilität und geringere Bruchanfälligkeit im Vergleich zu harten Materialien. Durch die einzigartige MSI® Technologie weisen die Schienen eine verringerte Biofilmbildung auf. Der von der Natur kopierte Effekt basiert auf Naturstoffen, die die Ausbreitung von Bakterien nachhaltig hemmen. Anders als z.B. bei Antibiotika, werden so keine Resistenzen gebildet. Das Material hat zudem einen durch Körpertemperatur induzierten Thermoeffekt und gewährleistet so höchsten Tragekomfort im Mund. Farbe: ozean-blau.

- Präzise Herstellung von hartflexiblen Schienen
- Hohe Haltbarkeit durch geringe Bruchanfälligkeit
- Thermoeffekt und optimale Flexibilität für höchsten Tragekomfort im Mund
- Reduzierte Biofilmbildung durch MSI® Technologie

1 kg
566 944 | 1 Pckg. | € 329,00
€ 295,00



295,-

Uniq pd **NEU**

Die ideale Lösung für jede Alignerbehandlungen mit mehr Effizienz und Komfort. Die UNIQ erzielt mit nur einer Schicht das, was viele mehrschichtige Folien nicht erreichen können. Mit ihrem einschichtigen Material hält sie den Kräften während der gesamten Behandlung dauerhaft stand. Das Ergebnis, ein angenehmer Tragekomfort mit sanften Initialkräften und konstanten Rückstellkräften.

10 Stck.:
0,5 x 125 mm
466 999 | 1 Pckg. | € 32,90
€ 29,60

0,625 x 125 mm
467 001 | 1 Pckg. | € 34,90
€ 31,40

0,75 x 125 mm
467 002 | 1 Pckg. | € 36,90
€ 33,20

100 Stck.:
0,5 x 125 mm
467 003 | 1 Pckg. | € 299,00
€ 268,90

0,625 x 125 mm
467 004 | 1 Pckg. | € 315,00
€ 283,50

0,75 x 125 mm
467 005 | 1 Pckg. | € 335,00
€ 301,50



ab **29,60**

Uniq+ pd **NEU**

Die ideale Lösung für jede Alignerbehandlungen mit mehr Effizienz und Komfort. Die UNIQ erzielt mit nur einer Schicht das, was viele mehrschichtige Folien nicht erreichen können. Mit ihrem einschichtigen Material hält sie den Kräften während der gesamten Behandlung dauerhaft stand. Das Ergebnis, ein angenehmer Tragekomfort mit sanften Initialkräften und konstanten Rückstellkräften. Tiefziehfolie mit aufgebracht Isolierfolie.

10 Stck.:
0,5 x 125 mm
467 006 | 1 Pckg. | € 33,90
€ 30,50

0,625 x 125 mm
467 007 | 1 Pckg. | € 34,90
€ 31,40

0,75 x 125 mm
467 008 | 1 Pckg. | € 36,90
€ 33,20

100 Stck.:
0,5 x 125 mm
467 009 | 1 Pckg. | € 305,00
€ 274,40

0,625 x 125 mm
467 010 | 1 Pckg. | € 320,00
€ 287,90

0,75 x 125 mm
467 011 | 1 Pckg. | € 338,00
€ 304,20



ab **30,50**

SPAREN SIE 15% AUF DIE PRODUKTE DIESER SEITE!

Dynex

Extrem robuste Trennscheiben mit zweifacher, kreuzvernetzter Hightech-Glasfaserverstärkung. Geeignet für das Trennen und Beschleifen aller gängigen Legierungen. Diese Trennscheiben bestechen durch eine maximale Schnittleistung bei geringstem Eigenverbrauch.

0,3 x 22 mm: für alle NEM- und EM-Legierungen, auch bei Drehzahlen von bis zu 50.000 U/min sehr flexibel und hocheffizient.

0,5 x 40 mm: sekundenschnell Kobalt-Chrom- und NEM-Legierungen trennen, maximale Schnittleistung bei sehr geringem Eigenverbrauch.

1,0 x 40 mm: für alle Kobalt-Chrom- und NEM-Legierungen, zum Trennen und Verschleifen von Gusskanälen in einem Arbeitsgang. Für den Einsatz im Handstück und Schnellschleifer.

Keramik, Zirkonoxid und Lithium-Disilikat, 10 Stck.:

0,25 x 20 mm (6.)

561 953 | 1 Pckg. | € 50,20
€ 42,60

Modellguss und EM/NEM, 20 Stck.:

0,3 x 22 mm (1.)

461 987 | 1 Pckg. | € 29,50
€ 24,90

0,5 x 22 mm (2.)

561 950 | 1 Pckg. | € 31,90
€ 26,90

0,5 x 40 mm (3.)

461 988 | 1 Pckg. | € 56,90
€ 48,20

0,7 x 40 mm (4.)

561 951 | 1 Pckg. | € 59,50
€ 50,50

1,0 x 40 mm (5.)

461 989 | 1 Pckg. | € 59,90
€ 50,90

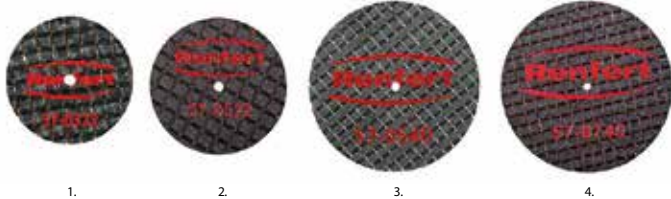

1.

2.

3.

4.



5.

6.

ab **24,90**

Slim-Polierbürste

Besonders für das Polieren von Kunststoff-Prothesen geeignet, wenn es um das Auspolieren feiner Zeichnungen – wie Papillen – geht, denn: – sie ist sehr schmal – die Borsten haben Zwischenräume, was zu einer ausgezeichneten Kühlwirkung führt – sie hat relativ weiche Borsten.

12 Stck.

161 924 | 1 Pckg. | € 36,90
€ 31,30



31,30

Sekundenkleber Nr. 1733 schnell abbindend

Kraftvoller, schnell abbindender Universalkleber für Gips, Metall, Kunststoff und Keramik. Speziell zum Kleben von trockenem Gips (mehr als 1 – 2 Tage alt). Viskosität ca. 18 mPa s.

6 Flaschen à 5 g

061 935 | 1 Pckg. | € 24,50
€ 20,80

6 Flaschen à 10 g

061 925 | 1 Pckg. | € 37,20
€ 31,60



ab **20,80**

Bison-Polierbürstchen

Montierte Hochglanz-Polierbürstchen. Polieren kräftig und schnell. Besonders wirkungsvoll bei der Politur von Kauflächen und Interdentalräumen. Einzigartige Haarmischung, dichter Borstenbesatz.

Ø 18 mm, 25 Stck.

161 904 | 1 Pckg. | € 41,20
€ 34,90

Ø 18 mm, 100 Stck.

161 907 | 1 Pckg. | € 159,00
€ 134,90



ab **34,90**



Renfert

Polisoft

Weich polierender, kräftig glättender Vorpolierer, der anstelle von Gummipolierern benutzt wird. Glättet zügig alle Schleifspuren und entwickelt dabei kaum Staub. Ein schnell erzielter, angenehmer matter Glanz auf dem bearbeiteten Werkstück ist die richtige Vorbereitung zur anschließenden Hochglanzpolitur. Polisoft-A-Polierer haben eine höhere Abrasivität und einen geringeren Eigenverbrauch.

Polisoft-A blau:

- Für weiche Politur und kräftiges Glätten bei härteren Legierungen
- Geringe Staub- und Geruchsentwicklung
- Erzeugt matten Glanz und eine dichte Oberfläche

Polisoft grau:

- Poliert effektiv Edelmetall- und Nichtedelmetall-Legierungen
- Optimale Alternative zu Gummi- oder Silikonpolierern
- Glättet kräftig alle Metalloberflächen
- Kaum Staub- und Geruchsentwicklung

Ø 22 x 3 mm, 50 Stck.:

Polisoft-A blau

061 978 | 1 Pckg. | € 32,90
€ 27,90

Polisoft grau

061 999 | 1 Pckg. | € 36,90
€ 31,30

ab **27,90**

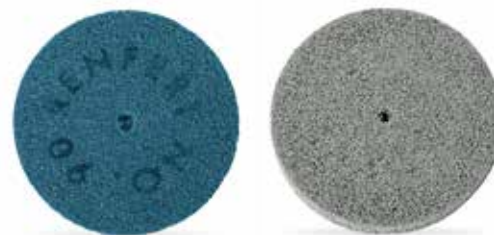

Sekundenkleber Nr. 1733 universell

Das Original. Universell einsetzbarer Sekundenkleber für Gips, Metall, Kunststoff und Keramik. Speziell zum Kleben von frischem und trockenem Gips. Viskosität ca. 15 mPa s.

6 Flaschen à 5 g

061 904 | 1 Pckg. | € 24,90
€ 21,10

6 Flaschen à 10 g

061 940 | 1 Pckg. | € 35,90
€ 30,50

ab **21,10**



Bims-Sep Paste

Gebrauchsfertige Bimssteinpulverpaste zum Polieren von Kunststoffprothesen. Hohe bakterizide und fungizide Wirkung, verhindert wirksam unangenehme Gerüche, verzögert dauerhaft die Austrocknung des Poliermittels und ist formaldehydfrei und biologisch abbaubar.

5 kg
004 971 | 1 Eimer | € 44,90
€ 40,40

10 kg
004 962 | 1 Eimer | € 71,90
€ 64,60



ab 40,⁴⁰



Bims-Sep

Gebrauchsfertige Amischflüssigkeit für Bimssteinpulver. Die Flüssigkeit wirkt bakterizide und fungizide, verhindert wirksam unangenehme Gerüche und verzögert dauerhaft die Austrocknung des Poliermittels. Formaldehydfrei und biologisch abbaubar.

1 l
004 928 | 1 Fl. | € 13,90
€ 12,50

5 l
004 929 | 1 Kan. | € 53,90
€ 48,50



ab 12,⁵⁰

Scantist 3D Vanishing

- Verdunstendes, extraorales 3D Scan-Spray
- Keine Verunreinigung von Objekt und Umgebung
- Keine Nachreinigung nötig
- Frei von Titanoxid (TiO₂) und anderen Pigmenten
- Hohe Zeit- und Kostenersparnis

200 ml
204 961 | 1 Fl. | € 35,00

2+1

Beim Kauf von
2 Flaschen ist 1 weitere
im Preis enthalten.

35,-



Scantist 3D Occlusionspray

Pulverbasiertes Markierungsspray zur Sichtbarmachung von Kontaktpunkten und -flächen während des Aufpassens oder Eingliedern prothetischer Arbeiten im Dentallabor und der Zahnarztpraxis. Durch die neuartige Sprühdüse werden die Farbpigmente perfekt homogen und dünn aufgetragen und es entstehen keine Tropfen bzw. Pfützen auf der Arbeit. Die Farbpigmente sind rückstandsfrei und leicht zu entfernen.

grün, 75 ml
204 962 | 1 Fl. | € 15,60

2+1

Beim Kauf von
2 Flaschen ist 1 weitere
im Preis enthalten.

15,⁶⁰



Transportboxen

Transportboxen mit innenliegenden Schaumstoffeinsätzen. Der Sicherheitsverschluss verhindert ein ungewolltes Öffnen und Herausfallen des Inhalts.

Maße (L x B x H):
klein: 35 x 35 x 20 mm
mittel: 56 x 50 x 20 mm
groß: 78 x 73 x 30 mm

Farbe	klein, für Kronen, 100 Stck.	mittel, für Brücken, 100 Stck.	groß, für Brücken, 10 Stck.
hellblau	360 001	360 006	360 011
weiß	360 002	360 007	360 012
gelb	360 003	360 008	360 013
lila	360 004	360 009	360 014
grün	360 005	360 010	360 015
1 Pckg.	€ 33,90 € 28,50	€ 41,90 € 35,50	€ 8,20 € 6,90

ab **6,90**

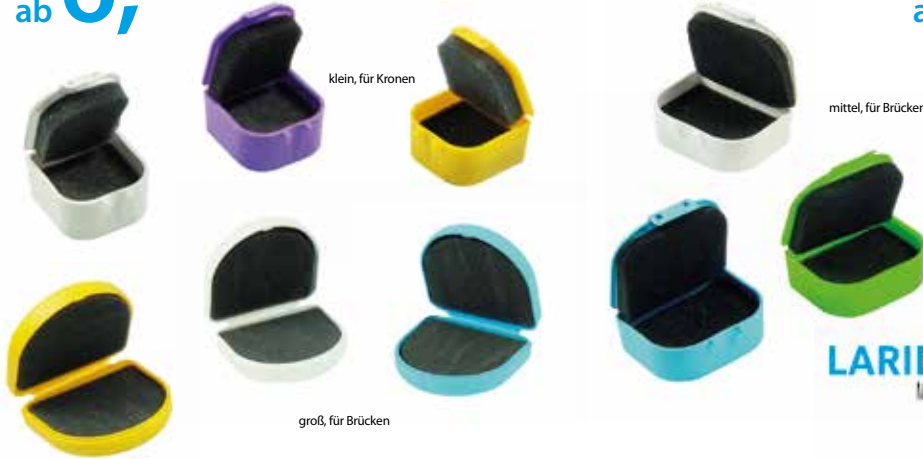

klein, für Kronen

mittel, für Brücken

groß, für Brücken

Silikon-Küvetten

Gussküvetten mit einem Silikonring und Sockelformer. Der Silikonring gewährleistet eine freie Expansion der Einbettmasse. Für alle Einbettmassen geeignet, die ringlos vorgeheizt werden können.

Größe 1	026 906	1 Stck.	€ 31,90 € 28,70
Größe 3	026 907	1 Stck.	€ 34,90 € 31,40
Größe 6	026 908	1 Stck.	€ 38,90 € 34,90
Größe 9	026 909	1 Stck.	€ 42,90 € 38,50

ab **28,70**



ES 11

ES 1



Küvettenzange

Abgewinkelte Küvettenzange zum besseren Greifen der heißen Gussküvetten. Rostfrei.

Länge 55 cm, Ø 6 mm
398 964 | 1 Stck. | € 37,90
€ 33,90

Hammacher
Instrumente



33,90

HeraCeram®

HeraCeram® ist eine hochschmelzende Verblendkeramik für Aufbrennlegierungen in einem WAK-Bereich von 13,5 – 14,9. Aufgrund der niedrigen Brenntemperaturen von maximal 880 °C können alle Legierungen in diesem WAK-Bereich sicher verarbeitet werden. Zur ästhetischen Gestaltung bietet HeraCeram® neben gut aufeinander abgestimmten Opaker, Dentin- und Schneidmassen ein umfassendes Sortiment an Individualmassen, um auch bei geringer Schichtstärke zuverlässige Farbergebnisse zu erzielen. Die Standfestigkeit der Massen und der geringe Brennschrumpfung sorgen für eine hohe Formstabilität der Verblendung. Mit einer dichten, extrem glatten Oberfläche schützt HeraCeram® den Antagonisten und sorgt für hohe Plaqueresistenz und Gingivafreundlichkeit.

VIELSEITIG – HeraCeram® deckt ein breites Spektrum an Legierungen für alle Indikationen ab, einschließlich implantatgetragener Suprakonstruktionen.
SICHER – Brenntemperaturen von maximal 880 °C bieten besonders hohe Verarbeitungssicherheit, gerade für Legierungen mit niedrigem Soliduspunkt (1.050 °C).

EFFIZIENT – extrem kurze Brennzeiten (Dentinbrand < 10 Minuten) Identische Brandführung mit HeraCeram® Zirkonia. Sets bieten wir gerne auf Anfrage an.



Abverkaufsaktion
-25%

Margin, 20 g:
Farbe LM BL3-4
943 013 | 1 Pckg. | € 46,90
€ 34,90*

Mamelon Dentin, 100 g:
Farbe MD1
942 976 | 1 Pckg. | € 166,20
€ 124,90*

* Nettopreise – kein Abzug weiterer Rabatte möglich.

SOLANGE VORRAT REICHT.

ab **34,90***

Gussküvetten

Zunderarm, für Heraeus- und Degussa-Geräte. Aus 18/8-Stahl, säurefest, besonders langlebig.

Größe 1x, Ø 30 mm
027 926 | 1 Stck. | € 9,90
€ 8,90

Größe 3x, Ø 48 mm
027 927 | 1 Stck. | € 13,90
€ 12,50

Größe 6x, Ø 65 mm
027 928 | 1 Stck. | € 20,00
€ 17,90

Größe 9x, Ø 80 mm
027 929 | 1 Stck. | € 23,90
€ 21,50

ab **8,90**



KULZER
MITSUI CHEMICALS GROUP

Super-Sep

Gips-Isoliermittel mit ausgezeichneter Trennwirkung. Trocknet rasch, bildet keinen aufragenden Film.

500 ml
036 926
1 Fl. | € 75,80
€ 64,40



64,⁴⁰

-15%

Suprastone

Ultraharter Natur-Modellgips für Stumpf- und Arbeitsmodelle, Typ IV.

Farbe	Eimer, 6 kg	Karton, 25 kg
gelb	036 918	036 919
hellgrün	036 916	036 917
1 Pckg.	€ 54,50 € 46,30	€ 121,00 € 102,80

ab 46,³⁰



-15%

Classic-Hardener

Mikrofeine (3 µm), rasch eindringende Flüssigkeit zum Härten der Modellstümpfe. Die Oberfläche wird kratz- und splitterfest. Trockenzeit ca. 30 Sek. Die überzogene Begrenzungsline bleibt unverwischbar.

15 ml:
Classic-Hardener
136 901 | 1 Fl. | € 20,90
€ 17,70

Die-Spacer Thinner
136 904 | 1 Fl. | € 18,30
€ 15,50



ab 15,⁵⁰

-15%

Wironit LA

Klassische Modellgusslegierung auf Co-Cr-Basis optimiert für das Laserschweißen – auch in extremen Situationen. Universell einsetzbar für Klammer-Modellguss als auch für die Kombinationstechnik. Die Bruchdehnung von 9% erlaubt problemloses Aktivieren von Klammern

1 kg
034 904 | 1 Pckg. | € 284,00
€ 255,00

255,-



Cement Spacer

Stumpflack zum Überziehen des Stumpfes mit einer gleichmäßig starken (20 µm), glatten und porenfreien Platzhalterschicht. Kann mehrfach übereinander geschichtet werden. Druck- und Reibestellen werden durch die diversen Farben gut erkennbar.

blau, 15 ml
136 905 | 1 Fl. | € 20,90
€ 17,70



17,⁷⁰

-15%

BegoSol K

Je nach Legierung und Einsatzgebiet können sie mit destilliertem oder entmineralisiertem Wasser auf das erforderliche Mischverhältnis gebracht werden. Je größer die Konzentration der Anmischflüssigkeit ist, desto höher ist die Expansion der Einbettmasse.

Anmischflüssigkeit für WiroFine, BellaStar XL & VarseoVest P Plus

5 l
134 939 | 1 Kan. | € 93,90
€ 84,50



84,⁵⁰

KerrTM

GC LiSi PressVest

Kohlenstofffreie, phosphatgebundene Einbettmasse, die speziell für die Presskeramikverfahren entwickelt wurde. Nach dem Ausbetten ist eine Behandlung mit Flusssäure um die Reaktionsschicht zu entfernen, nicht länger notwendig, da die Reaktionsschicht einfach mit Glasperlen entfernt werden kann. Die eingebetteten Objekte lassen sich trotz der hohen Einbettmassenfestigkeit dennoch einfach ausbetten. LiSi PressVest ist für das Schnellaufheizverfahren optimiert.

60 x 100 g (6 kg)
146 991 | 1 Pckg. | € 196,00
€ 176,40

ab **37,70**

1 Packung GC LiSi PressVest 60 x 100 g kaufen,
1x Flüssigkeit, 900 ml gratis erhalten.

Flüssigkeit 900 ml
146 992 | 1 Fl. | € 41,90
€ 37,70

SR Flüssigkeit, 100 ml
146 993 | 1 Fl. | € 64,50
€ 58,00



GC Fujivest® Super

- Für Edelmetall-, Halbedelmetall- und Pd-Basis-Legierungen
- Speziell für komplizierte Implantatsuprastrukturen entwickelt
- Sowohl für konventionelles als auch schnelles Aufheizen geeignet
- Optimale Expansionskontrolle durch Flüssigkeitsverdünnung für eine perfekte Passung
- Gesamtexpansion bis zu 2,34% – spezielle Flüssigkeit für eine hohe Expansion erhältlich

40 x 150 g (6 kg)
698 908 | 1 Pckg. | € 158,00
€ 142,20

ab **28,70**

1 Packung GC Fujivest® Super Pulver 6 kg kaufen,
1x Flüssigkeit, 900 ml gratis erhalten.

900 ml Flüssigkeit
698 909 | 1 Fl. | € 31,90
€ 28,70

900 ml Expansionsflüssigkeit H. E. (für hohe Expansionswerte)
698 906 | 1 Fl. | € 31,90
€ 28,70



GC Fujivest® Platinum II

- Speziell entwickelt für hochpräzise Güsse – sowohl für hochgoldhaltige, goldreduzierte als auch palladiumhaltige Legierungen
- Verlängerte Verarbeitungszeit, verbesserte Fließfähigkeit
- Garantiert eine perfekte Passung auch bei implantatgetragenen Suprastrukturen und weitspannigen Brücken
- Extrem glatte Gussoberflächen
- Ermöglicht eine optimale Expansionssteuerung.
- Einfaches Ausbetten spart Zeit

100 x 60 g (6 kg)
947 915 | 1 Pckg. | € 193,00
€ 173,50

ab **27,40**

1 Packung GC Fujivest® Platinum II Pulver 6 kg kaufen,
1x Flüssigkeit, 900 ml gratis erhalten.

40 x 150 g (6 kg)
947 916 | 1 Pckg. | € 150,00
€ 134,90

67 x 90 g (6 kg)
129 396 | 1 Pckg. | € 178,00
€ 159,90

900 ml Flüssigkeit
947 917 | 1 Fl. | € 30,50
€ 27,40



GC PATTERN RESIN LS

Der bewährte Modellierkunststoff zum Modellieren von Teleskop- und Konuskronen, Geschiebearbeiten, Klammern, Klebebrücken, Palatinalbügeln, Verbindungsteilen usw. auch als Kunststoffstumpfmateriale für die Galvanotechnik verwendbar!

- Vorzüge:
- Minimale Schrumpfung
 - Präzise Modellation und Gussresultate
 - Hohe Festigkeit und Stabilität
 - Sehr dünne Schichtstärken realisierbar
 - Brennt rückstandsfrei aus
 - Glatte, saubere Gussoberfläche

Einführungspackung:

- 100 g Pulver
- 105 ml Flüssigkeit
- 2 Mischbecher
- 1 Pinsel

398 939 | 1 Set | € 89,90
€ 80,90

80,90



GC OPTIGLAZE color

Lichthärtende, nanogefüllte und gebrauchsfertige Oberflächenversiegelung für indirekte Composite- und Acrylrestaurationen. OPTIGLAZE color bietet eine große Auswahl an Farben und ermöglicht einen natürlichen und langanhaltenden Glanz. Die Schichtstärke liegt bei 25 – 50 µm. Außerdem besteht eine hohe Verfärbungssicherheit und Abrasionsstabilität.

Set:

- 15 x Farben à 2,6 ml
- 2 x transparent à 5 ml
- Zubehör

148 950 | 1 Set | € 696,00
€ 555,00

555,-



GC

GC Fujivest® Premium

- Für Kronen- und Brückenarbeiten
- Geeignet speziell für NEM und alle Dentallegierungen
- Ringlos zu verarbeiten (konventionelles als auch schnelles Aufheizen)
- Breiter Expansionsbereich bis zu 3,5% – auch komplizierte implantatgetragene Suprastrukturen aus NEM sind sicher und verlässlich herstellbar
- Optimale Expansionskontrolle durch Flüssigkeitsverdünnung für eine perfekte Passung

1 Packung GC Fujivest® Premium Pulver 6 kg kaufen,
1 x Flüssigkeit, 900 ml gratis erhalten.

40 x 150 g (6 kg)
147 984 | 1 Pckg. | € 127,00
€ 114,20

67 x 90 g (6 kg)
843 014 | 1 Pckg. | € 146,00
€ 131,30

900 ml Flüssigkeit
147 982 | 1 Fl. | € 30,50
€ 27,40

ab **27,40**



SANDURET 2 / 3 / 4

-15%

Diese Geräte eignen sich zum Abstrahlen von unterschiedlichsten Werkstoffen mit allen handelsüblichen Strahlmitteln von 25 – 250 µm. Dadurch können sie zum Reinigen, Mattieren, Glänzen, sowie zur Oxidbeseitigung mit unterschiedlichen Oberflächenbeschaffenheit eingesetzt werden. Alle Geräte verfügen über den Reitel-Schnell-Stopp. Die beheizten Strahlkammern sorgen für absolut trockenes Strahlgut und verhindert das Verklumpen des Materials. Die Sicherheitsglasscheibe ist mit einer auswechselbaren Schutzfolie versehen. Im optimal ausgeleuchteten Innenraum befindet sich eine integrierte Pressluftdüse zur Reinigung der Strahlobjekte. Der Strahldruck läßt sich am integrierten Manometer (mit Wasserabscheider und Filter) präzise einstellen und ermöglicht eine exakte Anpassung an das jeweilige Strahlmittel – und Objekt. Das robuste Gehäuse ist aus pflegeleichtem Edelstahl.

Technische Daten:
 Netzanschluss: 230 V/50 Hz
 Aufnahmeleistung:
 100 W (2), 120 W (3), 140 W (4)
 Arbeitsdruck: 0,5 – 6 bar
 Maße (H x B x T): 350 x 480 x 440 mm
 Gewicht: 17 kg (2), 18 kg (3), 19 kg (4)
 Luftverbrauch: ca. 80 l/min.
 Garantie: 2 Jahre



mit 2 Strahl tanks
064 975 | 1 Stck. | € 1.840,00
 € 1.559,00

mit 3 Strahl tanks
064 976 | 1 Stck. | € 2.150,00
 € 1.825,00

mit 4 Strahl tanks
064 974 | 1 Stck. | € 2.450,00
 € 2.079,00

ab 1.559,-

REITEL

DUSTY MINI HEPA

Für kleine und große Dentallabore und Praxislabore gleichermaßen geeignet; der DUSTY MINI HEPA verbindet hohe Saugleistung mit geringem Platzbedarf. Der kleine Trockensauger ist extrem leise und hat dabei eine enorme Saugleistung. Verschmutzungen, die im zahnärztlichen Alltag z.B. beim Sandstrahlen entstehen werden effizient abgesaugt. Die kleine Absaugung passt durch ihre geringen Abmessungen in nahezu jede Nische im Labor. Bis zu 13 l Schmutz finden im Behälter Platz, der Filter fasst 9 l. Eine optische Füllstandsanzeige zeigt den Filterwechsel an. Der HEPA Motorfilter sowie die HEPA Staubbeutel erfüllen die Filterklasse H13 und bieten dem Anwender eine hohe Sicherheit beim Arbeiten. Die Leistung des Motors ist regelbar.

Technische Daten:
 Netzanschluss: 230 V / 50 – 60 Hz
 Aufnahmeleistung: 700 W
 Maße (H x B x T): 280 x 380 x 430 mm
 Gewicht: 5 kg
 Entstaubung: 99,95 % (Klasse H13)
 Arbeitsgeräusche: 49 – 54 db(A)
 Volumen: 13 l
 Garantie: 2 Jahre



064 994 | 1 Stck. | € 479,00
 € 405,00

405,-

LUKACast S+

-15%

Das LUKACast S+ ist trotz seiner kleinen Abmessungen mit allem ausgestattet, was eine hohe und konstante Gießqualität sicherstellt. Die Induktionsheizung, welche speziell auf Dentallegierungen abgestimmt ist, erreicht sehr schnell hohe Temperaturen von bis zu 2.000 °C. Gleichzeitig sichert sie auch bei kleinsten Metallmengen eine gute Durchmischung von Alt- und Neumetall. Um Oxidationen zu verhindern, kann das Metall mit Argon oder gewöhnlich unter Vakuum vergossen werden. Nach dem Abgießen wird der Guss automatisch durch Überdruck optimiert. Durch eine 90° Drehung wird der gesamte Gießvorgang eingeleitet. Das Druckgussgerät ist für alle Metalle einsetzbar, selbst Nichtedelmetalle sind vergießbar. Die Tiegel sind groß genug, um alle gebräuchlichen Gießmengen im Labor sicher zu verarbeiten. Für die Wartung per GSM Modem ist eine RS 232 Schnittstelle vorhanden. Mit dem eingebauten Digitaldisplay bekommt man einen guten Überblick über Leistung und Temperaturregelung, ebenso sind 20 Programmspeicherplätze individuell belegbar. Es kommen € 350,- Aufstellkosten und Einweisungsgebühr hinzu.

Technische Daten:
 Leistung / Anschluss: 3,5 kW / 230 V
 Temperatur max.: 2.000 °C
 Tiegelvolumen: NEM: ca. 110 g, AU: ca. 150 g
 Maße (H x B x T): 43 x 40 x 44 cm
 Gewicht: 27 kg



Vakuum-Druckgussgerät
145 949 | 1 Stck. | € 12.180,00
 € 10.299,00

Temperaturregelung
 inkl. Thermoelement Typ S
145 952 | 1 Stck. | € 1.320,00
 € 1.119,00

Vakuumpumpe
145 951 | 1 Stck. | € 763,00
 € 645,00

Externe Wasserkühlung
145 953 | 1 Stck. | € 898,00
 € 759,00

LIEFERUNG ERFOLGT
 DIREKT AB HERSTELLER.

10.299,-

LUKAVest 3D

Phosphatgebundene, kohlenstofffreie Spezial-Einbettmasse für alle 3D-Druckverfahren. Es können alle derzeit am Markt befindlichen Druck-Kunststoffe verarbeitet werden. Durch die speziellen Eigenschaften der Masse entstehen beim Ausbrennen der Muffel keine Risse oder Abplatzungen am Druckobjekt. Gefertigte Arbeiten, wie z. B. Modellguss-Strukturen oder Kronen & Brücken erlangen so eine gute Passung und eine glatte Oberfläche. Angemischt wird mit dem auf alle LUKAVest-Einbettmassen abgestimmten LUKAVest Liquid.

30 x 150 g (4,5 kg)
245 900 | 1 Pckg. | € 76,80
 € 65,30

Liquid Premium, 1 l
245 906 | 1 Pckg. | € 14,90
 € 12,60



72,50



LUKADENT®

Beim Kauf von
 30 x 150 g LUKAVest 3D
 oder 50 x 100 g
 LUKAVest Press LS2
 ist jeweils 1 l Liquid
 Premium im
 Preis enthalten.



Liskoid Scheiben

Hervorragend geeignet zum Beschleifen und Polieren von flexiblen Materialien (Unterfütterungen, KFO-Geräte, Positioniers, usw.). Mit halboffener Struktur. Kein Schmirnen oder Zusetzen durch ständig freierwerdende Schleifpartikel.

6 Stck.
119 970 | 1 Pckg. | € 31,70
 € 28,50

100 Stck.
117 342 | 1 Pckg. | € 339,80
 € 305,90



ERKODENT®

ab 28,50

Ceramage

Ceramage ist ein Mikrohybrid-Komposit für den Front- und Seitenzahnbereich. Mit einem keramischen Füllstoffgehalt von mehr als 70 Gew. % vereint es die Vorteile von Keramik und Komposit. Die homogene Dichte, das Chroma und die optischen Eigenschaften der vielseitigen opalisierenden Inzisal- und Transluzenzmassen machen Ceramage zu einem multifunktionalen Werkstoff für die anspruchsvolle Prothetik. Gerade bei der Herstellung hochwertiger metallfreier Kronen, Inlays/Onlays und Veneers, sowie metallunterstützten, implantatgetragenen- oder teleskopierenden Versorgungen zeigt Ceramage seine Stärken.

Dentin

Farbe	4,6 g	Farbe	4,6 g	Farbe	4,6 g
A1	070 975	B1	070 980	C1	070 984
A2	070 976	B2	070 981	C2	070 985
A3	070 977	B3	070 982	C3	070 986
A3,5	070 978	B4	070 983	C4	070 987
A4	070 979	1 Pckg.	€ 38,50 € 34,60	D2	070 988
1 Pckg.	€ 38,50 € 34,60			D3	070 989
				D4	070 990
				1 Pckg.	€ 38,50 € 34,60

WEITERE FARBEN FINDEN SIE
UNTER WWW.MWDENTAL.DE

34,⁶⁰



39,⁶⁰



CeramageUP

CeramageUP ist ein lichterhärtendes, fließfähiges Mikrohybrid-Komposit für die freie Schichttechnik. Die Massen sind frei aus dem Dispenser schichtbar und vereinen alle positiven Eigenschaften von Komposit und Keramik, somit werden die Massen sehr stabil, hochelastisch und ästhetisch. Die Inzisal- und Transluzenzmassen haben bei allen Lichtverhältnissen eine gute Opaleszenz. Durch die keramische Struktur sind Abrasions-, Biegefestigkeit und Farbstabilität gewährleistet. Die Massen sind gut fließfähig, standfest und polierbar. Für uneingeschränkte Individualisierungen können die verschiedenen Farben untereinander gemischt werden.

Dentin

Farbe	5 g	Farbe	5 g	Farbe	5 g
A1B	173 908	B3B	173 916	D3B	173 923
A2B	173 909	B4B	173 917	D4B	173 924
A3B	173 910	C1B	173 918	rootAB	173 913
A3,5B	173 911	C2B	173 919	W0B	173 904
A4B	173 912	C3B	173 920	W1B	173 905
B1B	173 914	C4B	173 921	W2B	173 906
B2B	173 915	D2B	173 922	W3B	173 907
1 Pckg.	€ 44,00 € 39,60	1 Pckg.	€ 44,00 € 39,60	1 Pckg.	€ 44,00 € 39,60

WEITERE FARBEN FINDEN SIE
UNTER WWW.MWDENTAL.DE



SoftCut-E

	WH-6 Rad, montiert, 12 Stck.	Rad, unmontiert, 12 Stck.	PC-2 Spitze, montiert, 12 Stck.
SoftCut-E PA, zur Vorpolutur	072 865	072 866	-
SoftCut-E PB, zur Glanzpolutur	072 868	072 869	072 867
1 Pckg.	€ 25,00 € 22,50	€ 22,00 € 19,80	€ 25,00 € 22,50

Zur Bearbeitung von empfindlichen, zerbrechlichen Keramikverblendungen, Inlays und Onlays im Labor. Speziell für das Konturieren und Polieren in einem Arbeitsgang, geringe Hitzeentwicklung.



ab 19,⁸⁰

ZirGloss

Mit ZirGloss lassen sich monolithische Restaurationen aus Zirkonoxid und Lithiumdisilikat professionell in Sekunden auf Hochglanz polieren. Die Paste besteht aus Diamant- und Aluminiumoxid-Partikeln aufeinander abgestimmter Korngrößen, die in einer Trägerpaste gebunden sind und Abtragsleistung und Glanzgrad steuern.

20 g
443 705
1 Pckg. | € 61,00
€ 54,90



54,⁹⁰